

A			重要度	[B]
B	<h3>技术要求</h3> <ol style="list-style-type: none"> 1. 颜色要求：封面：黑白印刷 内页：黑白印刷； 批量时要求统一，不能有明显色差， 2. 版面内容：图案与文字应印刷清晰、规范，不能有印刷缺陷； 3. 页面印刷：双面印刷； 4. 成型方式：胶装； 5. 成品尺寸：A5 (140X210)， 尺寸公差按GB/T 1804-c； 6. 批量生产前须送样确认。 			
C				
D				
借(通)用件登记				
出图审查	标志	处数	更改文件号	签名
日期	设计	邓小云	标准化	刘金利
	审核	郭丽娟	批准	李梅方
	工艺		日期	2022-07-18
	封面：105g双铜 内页：70g双胶		广东奥马冰箱有限公司	
	重量	比例	说明书	
	共 1 张 第 1 张		CKCD-Y03-E	
	视角符号 			
	1	2	3	4

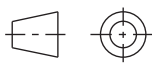

Keeleversioonid

English

čeština

Dansk

Deutsch

Ελληνικά

Español

Suomi

Français

Hrvatski

Magyar

Italiano

Nederlands

Norsk

Polski

Português

Română

Slovák

Slovenščina

Svenska

Eesti

Lietuvių k.

Latviešu

DOWNLOAD THE hOn App

Discover extra contents and
create your inventory list



User Instruction

Fridge

Content	
1. Safety Information	Page 1~9
2. Overview	Page 10
3. Reverse Door	Page 11~13
4. Installation	Page 14~15
5. Daily Use	Page 16~20

Thank you for purchasing this product.

Before using your refrigerator, please carefully read this instruction manual in order to maximize its performance. Store all documentation for subsequent use or for other owners. This product is intended solely for household use or similar applications such as:

- the kitchen area for personnel in shops, offices and other working environments
- on farms, by clientele of hotels, motels and other environments of a residential type
- at bed and breakfasts (B & B)
- for catering services and similar applications not for retail sale.

This appliance must be used only for purposes of storage of food, any other use is considered dangerous and the manufacturer will not be responsible for any omissions. Also, it is recommended that you take note of the warranty conditions.

SAFETY INFORMATION

Please read the operating and installation instructions carefully!

They contain important information on how to install, use and maintain the appliance.

The manufacturer is not liable if you fail to comply with the instructions and warnings.

Retain all documents for subsequent use or for the next owner.

- **Do not connect the appliance to the electricity supply until all packing and transit protectors have been removed. Keep children away from packaging and its parts.
Danger of suffocation from folding cartons and plastic film!**
- **Leave to stand for at least 4 hours before switching on the product, to allow compressor oil to settle if transported horizontally.**
- **Make sure there is no transport damage.**
- **Do not damage the refrigerant circuit.**

- **Maintain the ventilation openings in the appliance enclosure or in the built-in structure, free of obstruction.**
- **Never use water to wash the compressor position, wipe it with a dry cloth thoroughly after cleaning to prevent rust.**
- **Handle the appliance always with at least two persons because it is heavy.**
- **Install and level the appliance in an area suitable for its size and use.**
- **Make sure that the electrical information on the rating plate agrees with the power supply. If it does not, contact an electrician.**
- **The appliance is operated by a 220-240 VAC/50 Hz power supply. Abnormal voltage fluctuation may cause the appliance to fail to start, or damage to the temperature control or compressor, or there may be an abnormal noise when operating. In such case, an automatic regulator shall be mounted.**
- **Only for UK: The appliance's power cable is fitted with 3-cord (grounding) plug that fits a standard 3-cord (grounded) socket. Never cut off or dismount the third pin (grounding). After the appliance is installed, the plug should be accessible.**
- **Make sure that mains cable is not caught under the appliance during and after**

carrying/moving the appliance, to avoid the mains cable becoming cut or damaged. If the supply cord is damaged, it must be replaced by the manufacturer, its service agent or similarly qualified person in order to avoid a hazard.

- Do not install the appliance in humid, oily or dusty places, nor expose it to direct sunlight and to water.**
- Do not install the appliance near heaters or inflammable materials.**
- FOR appliances with a freezer compartment: if there is a power failure do not open the lid. Frozen food should not be affected if the failure lasts for less than the hours indicated on the rating label (Temperature rise time). If the failure is longer, then the food should be checked and eaten immediately or cooked and then refrozen.**
- If you find that the lid of the appliance is difficult to open just after you have closed it, don't worry. This is due to the pressure difference which will equalize and allow the lid to be opened normally after a few minutes.**
- Do not store medicines, bacteria or chemical agents in the appliance. This appliance is a household appliance, it is not recommended to store materials that require strict temperatures.**
- Do not excessively pull or fold the power cord**

or touch the plug with wet hands.

- **Do not store products which contain flammable propellant (e.g. spray cans) or explosive substances in the appliance. Risk of explosion!**
- **Do not place unstable articles (heavy objects, containers filled with water) on top of the refrigerator, to avoid personal injury caused by falling or electric shock caused by contact with water.**
- **Do not use electrical appliances inside the food storage compartments, unless they are of the type recommended by the manufacturer.**
- **Do not touch internal cooling elements, especially with wet hands, to avoid cracks or injuries.**
- **At risk here are children, people who have limited physical, mental or sensory abilities, as well as people who have inadequate knowledge concerning safe operation of the appliance.**
- **Check that children and vulnerable people have understood the hazards. A person responsible for safety must supervise or instruct children and vulnerable people who are using the appliance. Only children aged 8 years and above may use the appliance.**
- **Children should not play with the appliance.**

- **Children aged from 3 to 8 years are allowed to load and unload this appliance.**
- **FOR appliances with a freezer compartment: do not store bottled or canned liquids (especially carbonated drinks) in the freezer compartment. Bottles and cans may burst!**
- **FOR appliances with a freezer compartment: never put frozen food straight from the freezer compartment in your mouth. Risk of low-temperature burns!**
- **Keep plastic parts and the door seal free of oil and grease. Otherwise, plastic parts and the door seal will become porous.**
- **Before performing any operation, unplug the power cord from the power socket.**
- **Do not use mechanical devices or other means to accelerate the defrosting process, other than those recommended by the manufacturer.**
- **Do not use pointed or sharp-edged objects such as knives or forks to remove the frost.**
- **Never use hairdryers, electrical heaters or other such electrical appliances for defrosting.**
- **It is recommended to keep the plug clean, any excessive dust residues on the plug can be the cause fire.**
- **Do not try to repair, disassemble or modify the appliance by yourself. In case of repair please contact always our customer service.**

- **Supervise children while the appliance is being cleaned or maintained.**
- **Do not clean the cold glass shelves with hot water. Sudden temperature change may cause the glass to break.**
- **WARNING: The tubes of the refrigeration circuit convey a small quantity of an environmentally friendly but flammable refrigerant (R600a) and insulating gas (cyclopentane). It does not damage the ozone layer and does not increase the greenhouse effect. If refrigerant escapes, it may injure your eyes or ignite.**
- **If the refrigerant circuit should be damaged:**
 - **Switch off the appliance and pull out the mains plug,**
 - **Keep naked flames and/or ignition sources away from the appliance,**
 - **Thoroughly ventilate the room for several minutes,**
 - **Inform customer service.**
- **WARNING: Do not damage the plug and/or the power cord; this could cause electrical shocks or fires.**
- **WARNING: Do not use multiple portable socket-outlets or portable power supplies. We do not recommend the use of extension leads and multi-way adapters.**
- **Do not attempt to sit or stand on the top of the**

appliance. You could injure yourself or damage it. This appliance is not designed for stacking with any other ones.

- The product is designed and built for domestic household use only.**
 - Only original parts supplied by the manufacturer may be used. The manufacturer guarantees that only these parts satisfy the safety requirements.**
 - Opening the door for long periods can cause a significant increase of the temperature in the compartments of the appliance.**
- Clean regularly surfaces that can come in contact with food and accessible drainage systems.**
 - Clean water tanks if they have not been used for 48h; flush the water system connected to a water supply if water has not been drawn for 5 days.**
 - Store raw meat and fish in suitable containers in the refrigerator, so that it is not in contact with or drip onto other food.**
 - Two-star frozen-food compartments(if they are presented in the appliance) are suitable for storing pre-frozen food, storing or making ice-cream and making ice cubes.**
 - One-, two- and three -star compartments, if present in the appliance, are not suitable for the freezing of fresh food.**

-If the appliance is left empty for long periods, switch off, defrost, clean, dry and leave the door open to prevent mould developing within the appliance.

- **FOR Wine Coolers: this appliance is intended to be used exclusively for the storage of wine**
- **FOR a free standing appliance: this refrigerating appliance is not intended to be used as a built-in appliance**
- **FOR appliances without a 4-star compartment: this refrigerating appliance is not suitable for freezing foodstuffs**

Scrapping old appliances



This appliance is marked according to the European directive 2012/19/EU on Waste Electrical and Electronic Equipment (WEEE).

WEEE contains both polluting substances (which can cause negative consequences for the environment) and basic components (which can be re-used). It is important to have WEEE subjected to specific treatments, in order to remove and dispose properly all pollutants, and recover and recycle all materials.

Individuals can play an important role in ensuring that WEEE does not become an environmental issue; it is essential to follow some basic rules:

- WEEE should not be treated as household waste;
- WEEE should be handed over to the relevant collection points managed by the municipality or by registered companies. In many countries, for large WEEE, home collection could be present.

In many countries, when you buy a new appliance, the old one may be returned to the retailer who has to collect it free of charge on a one-to-one basis, as long as the equipment is of equivalent type and has the same functions as the supplied equipment.

Conformity

By placing the  mark on this product, we are confirming compliance to all relevant European safety, health and environmental requirements which are applicable in legislation for this product.

Guarantee

Minimum guarantee is: 2 years for EU Countries, 3 years for Turkey, 1 year for UK, 1 year for Russia, 3 years for Sweden, 2 years for Serbia, 5 years for Norway, 1 year for Morocco, 6 months for Algeria, Tunisia no legal warranty required.

Energy Saving

For better energy saving we suggest :

- Installing the appliance away from heat sources and not exposed to direct sunlight and in a well ventilated room.
- Avoid putting hot food into the refrigerator to avoid increasing the internal temperature and therefore causing continuous functioning of the compressor.
- Do not excessively stuff foods so as to ensure proper air circulation.
- Defrost the appliance in case there is ice to facilitate the transfer of cold.
- In case of absence of electrical energy, it is advisable to keep the refrigerator door closed.
- Open or keep the doors of the appliance open as little as possible
- Avoid adjusting the setting to temperatures too cold.
- Remove dust present on the rear of the appliance

Overview

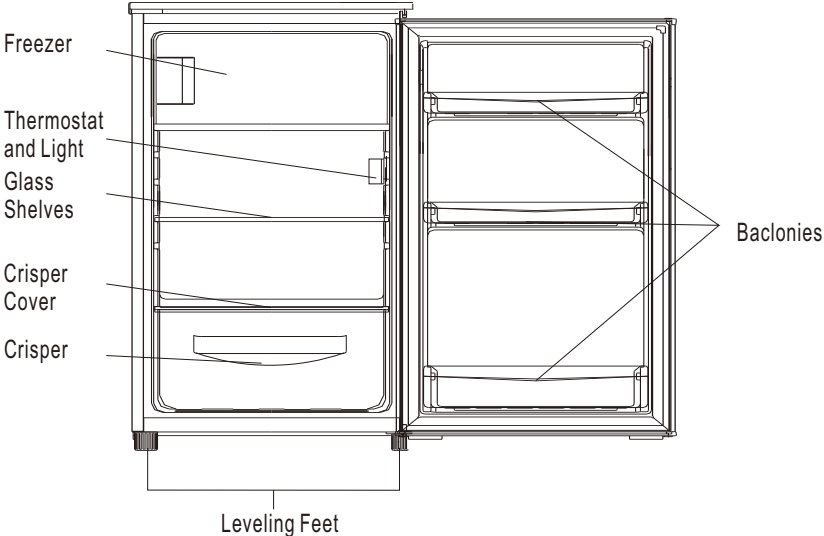

The most energy-saving configuration requires drawers, food box and shelves to be positioned in the product, please refer to the above pictures.

Note: Above picture is for reference only. Real appliance probably is different.

Reverse Door

Tool required: Philips screwdriver, Flat bladed screwdriver, Hexagonal spanner.

- Ensure the unit is unplugged and empty.
- To take the door off, it is necessary to tilt the unit backwards. You should rest the unit on something solid so that it will not slip during the door reversing process.
- All parts removed must be saved to do the reinstallation of the door.
- Do not lay the unit flat as this may damage the coolant system.
- It's better that 2 people handle the unit during assembly.

1. Remove two screws at rear side of top cover.

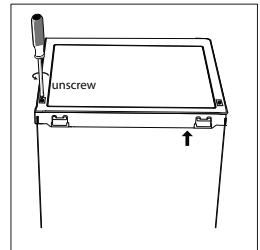

2. Remove top cover and place it aside.

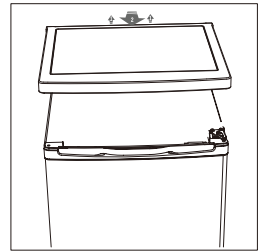

3. Unscrew top hinge and then remove door and place it on a soft pad to avoid scratch.

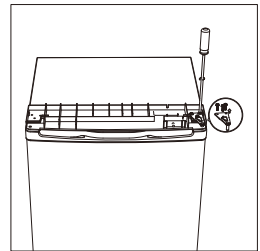

4. Unscrew bottom hinge of freezer door. Then remove the door and place it on a soft pad to avoid scratch.

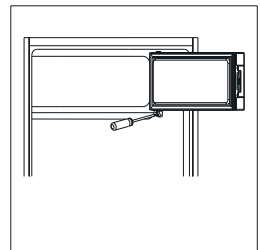

Reverse Door

5. Move door holder from left side to right side.

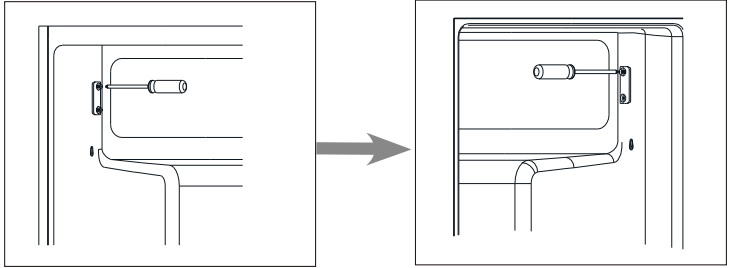

6. Move hinge hole cover from left side to right side.

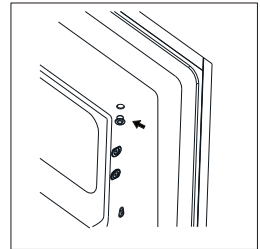

7. Rotate freezer door and place hinge side at left side. And then fix the door by holder.

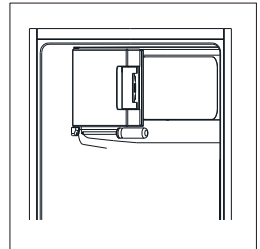

8. Unscrew bottom hinge. Then remove the adjustable feet from both side.

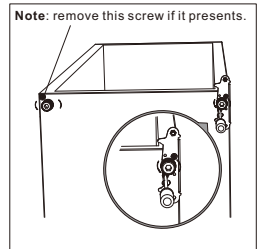

Reverse Door

9. Unscrew and remove the bottom hinge pin, turn the bracket over and replace it.

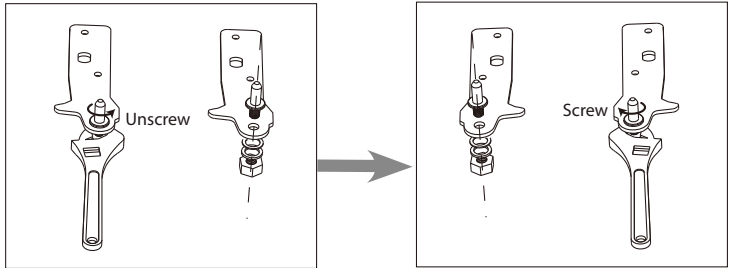

10. Refit the bracket fitting the bottom hinge pin. Replace both adjustable feet.

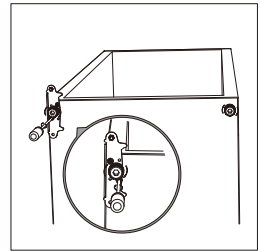

11. Place the door back on. Ensure the door is aligned horizontally and vertically, so that the seals are closed on all sides before finally tightening the top hinge.

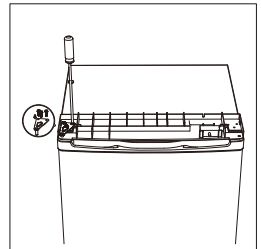

12. Put the top cover and fix it with 2 screws on the back.

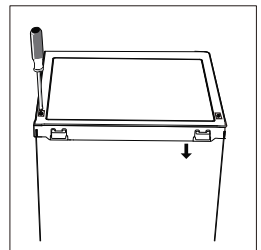

13. Detach the Fridge and the Freezer door gaskets and then attach them after rotating.

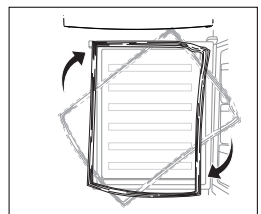

Installation

Install door external handle (if external handle is present)

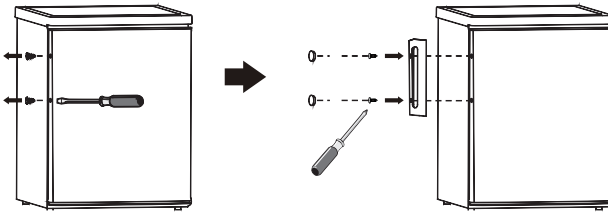

Space Requirement

- Keep enough space of door open.

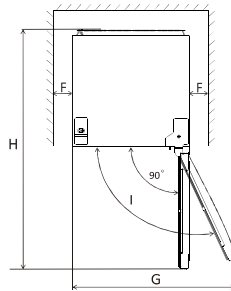
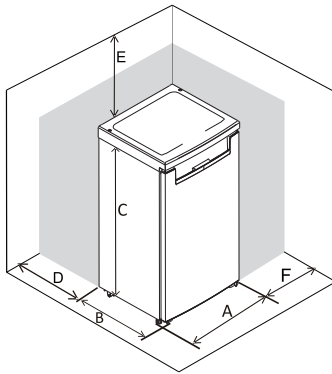

	EF1-16	EF1-14	EF1-162
A	550	500	550
B	580	560	580
C	850	840	850
D	min=50	min=50	min=50
E	min=50	min=50	min=50
F	min=50	min=50	min=50
G	940	855	940
H	1180	1110	1180

Levelling the unit

To do this adjust the two levelling feet at front of the unit.

If the unit is not level, the doors and magnetic seal alignments will not be covered properly.

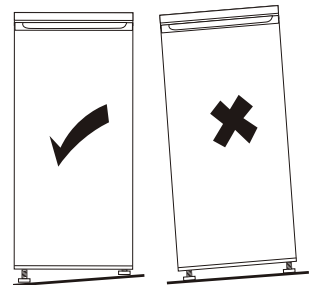
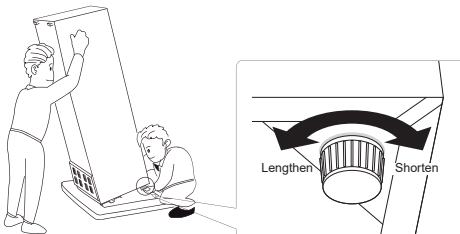

Installation

Positioning

Install this appliance at a location where the ambient temperature corresponds to the climate class indicated on the rating plate of the appliance:

for refrigerating appliances with climate class:

- extended temperature: this refrigerating appliance is intended to be used at ambient temperatures ranging from 10 °C to 32 °C; (SN)
- temperate: this refrigerating appliance is intended to be used at ambient temperatures ranging from 16 °C to 32 °C;(N)
- subtropical: this refrigerating appliance is intended to be used at ambient temperatures ranging from 16 °C to 38 °C;(ST)
- tropical: this refrigerating appliance is intended to be used at ambient temperatures ranging from 16 °C to 43 °C;(T)

Location

The appliance should be installed well away from sources of heat such as radiators, boilers, direct sunlight etc. Ensure that air can circulate freely around the back of the cabinet. To ensure best performance, if the appliance is positioned below an overhanging wall unit, the minimum distance between the top of the cabinet and the wall unit must be at least 50 mm. Ideally, however, the appliance should not be positioned below overhanging wall units. Accurate leveling is ensured by one or more adjustable feet at the base of the cabinet.

This refrigerating appliance is not intended to be used as a built-in appliance;

 **Warning!** It must be possible to disconnect the appliance from the mains power supply; the plug must therefore be easily accessible after installation.

Electrical connection

Before plugging in, ensure that the voltage and frequency shown on the rating plate correspond to your domestic power supply. The appliance must be earthed. The power supply cable plug is provided with a contact for this purpose. If the domestic power supply socket is not earthed, connect the appliance to a separate earth in compliance with current regulations, consulting a qualified electrician.

The manufacturer declines all responsibility if the above safety precautions are not observed.

This appliance complies with the E.E.C. Directives.

Daily Use

First use

Cleaning the interior

Before using the appliance for the first time, wash the interior and all internal accessories with lukewarm water and some neutral soap so as to remove the typical smell of a brand new product, then dry thoroughly.

Important! Do not use detergents or abrasive powders, as these will damage the finish.

Temperature Setting

- Plug on your appliance. The internal temperature is controlled by a thermostat. There are 8 settings . 1 is warmest setting and 7 is coldest setting and 0 is off.
- The appliance may not operate at the correct temperature if it is in a particularly hot or if you open the door often.

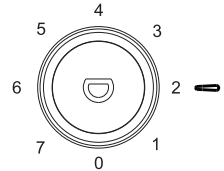

Daily use

Position different food in different compartments according to be below table

Refrigerator compartments	Type of food
Door and balconies	<ul style="list-style-type: none">• Food with natural preservatives, such as jams, juices, drinks, condiments.• Don't store perishable foods.
Crisper	<ul style="list-style-type: none">• Fruit, herbs and vegetables should be placed separately in the crisper bin.• Don't store bananas, onions, potatoes, garlic in the refrigerator.
Fridge shelf	<ul style="list-style-type: none">• Daily products eggs;• Foods that do not need cooling, such as ready to eat foods deli meat, leftovers.
Freezer compartment	<ul style="list-style-type: none">• foods foe long-term storage.

Freezing fresh food

- The freezer compartment is suitable for freezing fresh food and storing frozen and deep-frozen food for a long time.
- Place the fresh food to be frozen in the freezer compartment.
- The maximum amount of food that can be frozen in 24 hours is specified on the rating plate.
- The freezing process lasts 24 hours: during this period do not add other food to be frozen.

Storing frozen food

When first starting-up or after a period out of use, before putting the product in the compartment let the appliance run at least 2 hours on the higher settings.

Important! In the event of accidental defrosting, for example the power has been off for longer than the value shown in the technical characteristics chart under "rising time", the defrosted food must be consumed quickly or cooked immediately and then re-frozen (after cooked).

Daily Use

Thawing

Deep-frozen or frozen food, prior to be used, can be thawed in the fridge compartment or at room temperature, depending on the time available for this operation. Small pieces may even be cooked still frozen, directly from the freezer. In this case, cooking will take longer.

Ice-cube

This appliance may be equipped with one or more ice-cube to produce ice.

Temperature setting recommendation

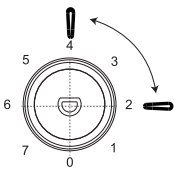
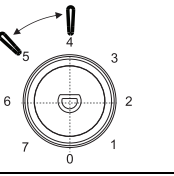
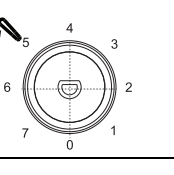
Temperature Setting Recommendation		
Environment Temperature	Freezer compartment	Fridge compartment
Summer	/	 <p>Set on 2-4</p>
Normal	/	 <p>Set on 4-5</p>
Winter	/	 <p>Set on 5-6</p>

- Information above give users recommendation of temperature setting.

⚠️ dUWicb: ccX'GrcfUj Y

- It's suggested to set the temperature at 4°C in the fridge compartment, and, whether possible, at -18°C in the freezer compartment.
- For most food categories, the longest storage time in the fridge compartment is achieved with colder temperatures. Since some particular products (as fresh fruits and vegetables) may be damaged with colder temperatures, it is suggested to keep them in the crisper drawers, whenever present. If not present, maintain an average setting of the thermostat.
- For frozen food, refer to the storage time written on the food packaging. This storage time is achieved whenever the setting respects the reference temperatures of the compartment (one-star -6°C, two stars -12°C, three stars -18°C).

Daily Use

Accessories

Movable shelves

The walls of the refrigerator are equipped with a series of runners so that the shelves can be positioned as desired.

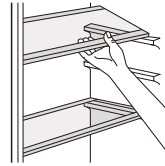

Positioning the door balconies

To permit storage of food packages of various sizes, the door balconies can be placed at different heights. To make these adjustments proceed as follows: gradually pull the balcony in the direction of the arrows until it comes free, then reposition as required.

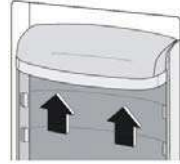

Helpful hints and tips

To help you make the most of the freezing process, here are some important hints:

- prepare food in small portions to enable it to be rapidly and completely cooled and to make it possible subsequently to thaw only the quantity required;
- wrap up the food in aluminium foil or polythene and make sure that the packages are airtight;
- do not allow fresh, unfrozen food to touch food which is already frozen, thus avoiding a rise in temperature of the latter;
- lean foods store better and longer than fatty ones; salt reduces the storage life of food;
- water ices, if consumed immediately after removal from the freezer compartment, can possibly cause the skin to be freeze burnt;
- it is advisable to show the freezing in date on each individual pack to enable you removal from the freezer compartment, can possibly cause the skin to be freeze burnt;
- it is advisable to show the freezing in date on each individual pack to enable you to keep tab of the storage time.

Hints for storage of frozen food

To obtain the best performance from this appliance, you should:

- make sure that the commercially frozen foodstuffs were adequately stored by the retailer;
- be sure that frozen foodstuffs are transferred from the food store to the freezer in the shortest possible time;
- not open the door frequently or leave it open longer than absolutely necessary.
- once defrosted, food deteriorates rapidly and cannot be re-frozen;
- do not exceed the storage period indicated by the food manufacture.

Hints for fresh food refrigeration

To obtain the best performance:

- Do not store warm food or evaporating liquids in the refrigerator
- Do cover or wrap the food, particularly if it has a strong flavour
- Make (all types): wrap in polythene bags and place on the glass shelves above the vegetable drawer.
- For safety, store in this way only one or two days at the most.
- Cooked foods, cold dishes, etc...: these should be covered and may be placed on any shelf.
- Fruit and vegetables: these should be thoroughly cleaned and placed in the special drawer(s) provided.
- butter and cheese: these should be placed in special airtight containers or wrapped in aluminum foil or polythene bags to exclude as much air as possible.
- Milk bottle: these should have a cap and should be stored in the balconies on the door.
- Bananas, potatoes, onions and garlic, if not packed, must not be kept in the fridge.

Door Open alarm

If you miss to close the fridge door for 60s, the LED light will flash 3 times and then light for 5s, repeating this cycle until the door is closed.

- 1) If the condenser is at back of appliance.

Daily Use

Cleaning

For hygienic reasons the appliance interior, including interior accessories, should be cleaned regularly.



Caution! The appliance may not be connected to the mains during cleaning. Danger of electrical shock! Before cleaning switch the appliance off and remove the plug from the mains, or switch off or turn out the circuit breaker or fuse. Never clean the appliance with a steam cleaner. Moisture could accumulate in electrical components, danger of electrical shock! Hot vapors can lead to the damage of plastic parts. The appliance must be dry before it is placed back into service.

Important! Ethereal oils and organic solvents can attack plastic parts, e.g. lemon juice or the juice from orange peel, butyric acid, cleanser that contain acetic acid.

- Do not allow such substances to come into contact the appliance parts.
- Do not use any abrasive cleaners
- Remove the food from the freezer. Store them in a cool place, well covered.
- Switch the appliance off and remove the plug from the mains, or switch off or turn out the circuit breaker of fuse.
- Clean the appliance and the interior accessories with a cloth and lukewarm water. After cleaning wipe with fresh water and rub dry.
- After everything is dry place appliance back into service.

Defrosting of the freezer

The freezer compartment, however, will become progressively covered with frost. This should be removed. Never use sharp metal tools to scrape off frost from the evaporator as you could damage it.

However, when the ice becomes very thick on the inner liner, complete defrosting should be carried out as follows:

- pull out the plug from the socket;
- remove all stored food, wrap it in several layers of newspaper and put it in a cool place;
- keep the door open, and placing a basin underneath of the appliance to collect the defrost water;
- when defrosting is completed, dry the interior thoroughly
- replace the plug in the power socket to run the appliance again.

Replace the lamp

- The internal light is a LED type. To replace the lamp, please contact qualified technician.



AVAILABILITY OF SPARE PARTS

- Thermostats, temperature sensors, printed circuit boards and light sources are available for a minimum period of seven years after placing the last unit of the model on the market.
- Door handles, door hinges, trays and baskets for a minimum period of seven years and door gaskets for a minimum period of 10 year, after placing the last unit of the model on the market”.

Daily Use

Troubleshooting



Caution! Before troubleshooting, disconnect the power supply. Only a qualified electrician of competent person must do the troubleshooting that is not in this manual.

Important! There are some sounds during normal use (compressor, refrigerant circulation).

Problem	Possible cause	Solution
Appliance does not work	Temperature regulation knob is set at number "0".	Set the knob at other number to switch on the appliance.
	Mains plug is not plugged in or is loose	Insert mains plug.
	Fuse has blown or is defective	Check fuse, replace if necessary.
	Socket is defective	Mains malfunctions are to be corrected by an electrician.
The food is too warm.	Temperature is not properly adjusted.	Please look in the initial Temperature Setting section.
	Door was open for an extended period.	Open the door only as long as necessary.
	A large quantity of warm food was placed in the appliance within the last 24 hours.	Turn the temperature regulation to a colder setting temporarily.
	The appliance is near a heat source.	Please look in the installation location section.
Appliance cools too much	Temperature is set too cold.	Turn the temperature regulation knob to a warmer setting temporarily.
Unusual noises	Appliance is not level.	Re-adjust the feet.
	The appliance is touching the wall or other objects.	Move the appliance slightly.
	A component, e.g. a pipe, on the rear of the appliance is touching another part of the appliance or the wall.	If necessary, carefully bend the component out of the way.
Water on the floor	Water drain hole is blocked.	See the Cleaning section.
Side panel is hot	Condenser is inside the panel.	It's normal.

If the malfunction shows again, contact the Service Center.

To contact the technical assistance, visit our website: <https://corporate.haier-europe.com/en/>

Under the section "website", choose the brand of your product and your country. You will be redirected to the specific website where you can find the telephone number and form to contact the technical assistance

For further information about the product, please consult <https://eprel.ec.europa.eu/> or scan the QR on the energy label supplied with the appliance

Coldest Area Than The Refrigerator

This symbol below indicates the location of the coldest area of the refrigerator. This area is bounded near the fan and above it by the icon or shelf positioned at the same level.



To maintain temperatures in this area, be careful not to move this shelf.

INSTALLING THE TEMPERATURE GAUGE

To help you set up your fridge correctly, it features a temperature gauge that allows you to

monitor the average temperature in the coldest area. **WARNING:** This ad is only intended for use with the refrigerator. Be careful not to use it in another refrigerator (in fact the coldest area is not the same) or for another use.

Temperature control in the coldest area

Once the installation of the temperature gauge is complete, it is possible

You can periodically check that the temperature of the coldest zone is correct.

If necessary, adjust the thermostat accordingly. The internal temperature of the refrigerator is influenced by several factors such as: B. the ambient temperature in the room, the amount of food stored and the frequency with which the door is opened. Consider these factors when setting the temperature.

Be careful to properly store food in the refrigerator and especially in the coldest area. Make sure the temperature display indicates "OK".

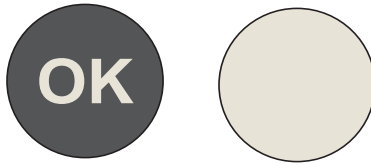

If "OK" does not appear, the temperature of the zone is too high. Set the thermostat to a higher position. Wait at least 12 hours before resetting the thermostat. After loading fresh food into the appliance or opening the door again (or for a long time), it is normal for the "OK" indicator not to appear on the temperature display.

Návod k použití

Chladnička

Obsah	
1. Bezpečnostní informace	Strana 1–9
2. Přehled	Strana 10
3. Změna směru otevírání dveří?	Strana 11–13
4. Instalace	Strana 14–15
5. Denní používání	Strana 16–21

Děkujeme vám za zakoupení tohoto výrobku.

Před použitím chladničky si pozorně přečtěte tento návod k použití, abyste mohli maximálně využít jejích možností. Uchovejte veškerou dokumentaci pro pozdější použití nebo pro další majitele. Tento výrobek je určen výhradně pro použití v domácnosti nebo pro podobná využití, jako jsou:

- kuchyňské kouty pro zaměstnance v obchodech, kancelářích a na dalších pracovištích,
- statky, hotely, motely a další ubytovací zařízení,
- v ubytovacích zařízeních typu B&B (ubytování se snídaní),
- pro stravovací služby a podobná využití, nikoli pro maloobchodní prodej.

Tento spotřebič se smí používat pouze pro účely skladování potravin, přičemž jakékoli jiné použití je považováno za nebezpečné a výrobce nenese odpovědnost za případné nedodržení pokynů. Doporučujeme vám také, abyste se seznámili se záručními podmínkami.

BEZPEČNOSTNÍ INFORMACE

Pozorně si přečtěte pokyny pro provoz a instalaci! Obsahují důležité informace o tom, jak spotřebič instalovat, používat a udržovat.

Jestliže nedodržíte pokyny a varování, výrobce neponese odpovědnost. Uchovejte všechny dokumenty pro následné použití nebo pro nového vlastníka.

- **Nepřipojujte spotřebič k elektrickému napájení, dokud nebudou odstraněny všechny obaly a chrániče pro přepravu. Uchovávejte obalový materiál a jeho součásti mimo dosah dětí. Hrozí nebezpečí udušení skládacími krabicemi a plastovou fólií!**
- **Pokud byla přeprava prováděna v horizontální poloze, před zapnutím nechte stát nejméně 4 hodiny, aby se kompresorový olej mohl usadit.**
- **Při dodání zkontrolujte, zda produkt není poškozen a že všechny součásti a příslušenství jsou v dokonalém stavu.**

- **Nesmí dojít k poškození chladicího okruhu.**
- **Větrací otvory ve skříni spotřebiče nebo ve vestavné konstrukci musí zůstat volné.**
- **Nikdy nepoužívejte vodu k mytí kompresoru, po očištění jej důkladně otřete suchým hadříkem, abyste zabránili korozi.**
- **Se spotřebičem vždy manipulujte alespoň ve dvou osobách, protože je těžký.**
- **Nainstalujte spotřebič na místo odpovídající jeho velikosti a používání a vyrovnejte ho.**
- **Ujistěte se, že parametry elektrického napájení se shodují s údaji na typovém štítku. V opačném případě kontaktujte elektrikáře.**
- **Spotřebič pracuje s napájením 220–240 VAC / 50 Hz. Nenormální kolísání napětí může způsobit, že spotřebič se nespustí nebo se poškodí regulátor teploty či kompresor, případně se může za chodu ozývat neobvyklý hluk. V takovém případě by se měl nainstalovat automatický regulátor.**
- **Pouze pro Spojené království: Napájecí kabel spotřebiče je vybaven trojpólovou zástrčkou (s uzemněním), která se zapojuje do standardní trojpólové zásuvky (s uzemněním). Nikdy neodřezávejte ani nedemontujte třetí kolík (uzemnění). Zástrčka by měla být přístupná po instalaci spotřebiče.**

- **Dbejte na to, aby během přepravy a po přepravě/přemísťování spotřebiče nebyl síťový kabel zachycen pod spotřebičem, aby nedošlo k přeseknutí nebo poškození síťového kabelu. Pokud je napájecí kabel poškozen, musí být vyměněn výrobcem, jeho servisním technikem nebo podobně kvalifikovanou osobou, aby se zabránilo nebezpečí.**
- **Neumísťujte spotřebič do vlhkého, mastného nebo prašného prostředí ani jej nevystavujte přímému slunečnímu záření a působení vody.**
- **Neumísťujte spotřebič do blízkosti topných těles nebo hořlavých materiálů.**
- **PRO spotřebiče s mrazákem: pokud dojde k výpadku napájení, neotevírejte víko. Jestliže výpadek trvá méně hodin, než je uvedeno na typovém štítku (doba vzrůstu teploty), nemělo by to ovlivnit zmrazené potraviny. Jestliže výpadek trvá déle, je nutné potraviny zkontrolovat a okamžitě zkonsumovat nebo uvařit a potom opět zmrazit.**
- **Pokud zjistíte, že víko spotřebiče se ihned po zavření obtížně otvírá, nemějte obavy. Je to způsobeno rozdílem tlaku, který se vyrovná, a za několik minut budete moci víko normálně otevřít.**
- **Ve spotřebiči neskladujte léky, bakterie ani chemické látky. Tento spotřebič je určen k použití v domácnosti, nedoporučuje se v něm**

skladovat materiály, které vyžadují přesně stanovené teploty.

- **Netahejte silou za přívodní kabel ani jej neskládejte a nedotýkejte se zástrčky mokřýma rukama.**
- **Ve spotřebiči neskladujte látky obsahující hořlavý hnací plyn (např. aerosolové nádoby) nebo výbušné látky. Hrozí nebezpečí výbuchu!**
- **Na horní stranu chladničky nepokládejte nestabilní předměty (těžké předměty, nádoby naplněné vodou), aby se předešlo zranění způsobenému pádem nebo elektrickým proudem v důsledku styku s vodou.**
- **Nepoužívejte uvnitř úložných oddílů elektrické spotřebiče, pokud nejsou tyto typy přímo doporučeny výrobcem.**
- **Nedotýkejte se vnitřních chladicích prvků, zejména mokřýma rukama, aby nedošlo k prasknutí nebo zranění.**
- **Nebezpečí hrozí dětem, osobám s omezenými fyzickými, smyslovými nebo duševními schopnostmi, stejně jako osobám s nedostatečnými znalostmi o bezpečném používání spotřebiče. Zkontrolujte, zda děti a ohrožené osoby chápou nebezpečí. Osoba zodpovědná za bezpečnost musí dohlížet na děti a ohrožené osoby používající spotřebič**

nebo je musí poučit. Spotřebič mohou používat pouze děti starší osmi let.

- **Děti si se spotřebičem nesmějí hrát.**
- **Děti ve věku od 3 do 8 let mohou do tohoto spotřebiče vkládat a vyjímat z něj věci.**
- **PRO spotřebiče s mrazákem: neukládejte do mrazáku tekutiny v láhvích nebo plechovkách (zejména nápoje sycené oxidem uhličitým). Láhve a plechovky mohou prasknout!**
- **PRO spotřebiče s mrazákem: nikdy neukládejte do úst zmrazené potraviny přímo z mrazáku. Hrozí nebezpečí vzniku omrzlin!**
- **Chraňte plastové součásti a těsnění dveří před olejem a tukem, jinak by se na plastových součástech a těsnění dveří mohly vytvořit póry.**
- **Před provedením jakéhokoliv úkonu odpojte napájecí kabel ze zásuvky.**
- **Nepoužívejte mechanické nástroje nebo jiné prostředky k urychlení procesu odmrazování, pokud nejsou doporučeny výrobcem.**
- **K odstranění námrazy nepoužívejte špičaté nebo ostré předměty, jako jsou nože nebo vidličky. K odmrazování nikdy nepoužívejte vysoušeče vlasů, elektrické ohříváče nebo jiné podobné elektrické spotřebiče.**
- **Doporučuje se udržovat zástrčku v čistotě, neboť nadměrný nános prachu na zástrčce může být příčinou požáru.**

- **Nepokoušejte se opravovat, rozebírat nebo upravovat spotřebič vlastními silami. Je-li nutná oprava, vždy se obraťte na náš zákaznický servis.**
- **Během čištění nebo údržby spotřebiče dohlížejte na děti.**
- **Nečistěte chladné skleněné police horkou vodou. Náhlá změna teploty by mohla způsobit, že sklo praskne.**
- **VAROVÁNÍ: V trubicích chladicího okruhu proudí malé množství chladiva (R600a) a izolačního plynu (cyklopentanu); tyto látky jsou šetrné k životnímu prostředí, ale hořlavé. Nepoškozují ozónovou vrstvu a nezvyšují účinky skleníkového efektu. Pokud chladivo unikne, mohlo by vám poškodit zrak nebo by se mohlo vznítit.**
- **Pokud dojde k poškození okruhu chladiva:**
 - **Vypněte spotřebič a vytáhněte zástrčku ze zásuvky.**
 - **Nepřibližujte se ke spotřebiči s otevřeným plamenem nebo se zdroji vznícení.**
 - **Důkladně vyvětrejte místnost, větrejte několik minut.**
 - **Informujte zákaznický servis.**
- **VAROVÁNÍ: Nepoškod'te zástrčku nebo napájecí kabel; mohlo by to způsobit úraz elektrickým proudem nebo požár.**

- **VAROVÁNÍ: Nepoužívejte přenosné rozbočovací zásuvky ani přenosné zdroje napájení. Nedoporučujeme používat prodlužovací kabely ani rozbočovací adaptéry.**
- **Nepokoušejte se sedat si nebo stoupat na horní stranu spotřebiče. Mohli byste se zranit nebo poškodit spotřebič. Spotřebič není konstruován pro umístění na jiné spotřebiče.**
- **Produkt je navržen a vyroben pouze pro domácí použití v domácnosti.**
- **Lze používat pouze originální náhradní díly dodané výrobcem. Výrobce zaručuje, že pouze takové díly splňují bezpečnostní požadavky.**
- **Otevírání dveří na dlouhou dobu může v oddílech spotřebiče způsobit výrazné zvýšení teploty.**
- **Pravidelně čistěte povrchy, které mohou přijít do styku s potravinami, a přístupné odvodňovací systémy.**
- **Vyčistěte nádržky na vodu, pokud nebyly použity po dobu 48 hodin; pokud voda nebyla odebrána po dobu 5 dnů, propláchněte vodní systém připojený k přívodu vody.**
- **Syrové maso a ryby skladujte ve vhodných nádobách v chladničce tak, aby nepřicházely do kontaktu s jinými potravinami nebo aby z nich nekapalo na jiné potraviny.**

- **Dvouhvězdičkové oddíly pro zmrazené potraviny (pokud se ve spotřebiči nacházejí) jsou vhodné pro skladování předem zmrazených potravin, skladování nebo výrobu zmrzliny a výrobu kostek ledu.**
- **Jedno-, dvou- a tříhvězdičkové oddíly (pokud se ve spotřebiči nacházejí) nejsou vhodné pro zmrazování čerstvých potravin.**
- **Pokud necháváte spotřebič dlouhou dobu prázdný, vypněte jej, odmrazte, vyčistěte, vysušte a nechte dveře otevřené, aby se zabránilo tvorbě plísní uvnitř spotřebiče.**
- **U spotřebičů pro uchovávání vína: Tento spotřebič je určen výhradně k uchovávání vína.**
- **U volně stojícího spotřebiče: Tento chladicí spotřebič není určen k vestavění.**
- **U spotřebičů bez prostoru označeného čtyřmi hvězdičkami: Tento chladicí spotřebič není vhodný pro mrazení potravin.**

Likvidace starých spotřebičů



Tento spotřebič je označen v souladu s evropskou směrnicí 2012/19/EU o odpadních elektrických a elektronických zařízeních (WEEE).

Spotřebič podléhající WEEE obsahuje znečišťující látky (které mohou mít negativní dopad na životní prostředí) a základní součásti (které lze znovu použít). U spotřebiče podléhajícího WEEE je důležité nechat provést zvláštní zpracování, aby všechny znečišťující látky byly odstraněny a řádně zlikvidovány a aby všechny materiály byly obnoveny a zrecyklovány.

Jednotlivci mohou hrát důležitou roli při zajišťování toho, aby se spotřebič podléhající WEEE nestal zátěží pro životní prostředí. Je nezbytné dodržovat několik základních pravidel:

- Spotřebič podléhající WEEE se nesmí likvidovat jako domovní odpad.
- Spotřebič podléhající WEEE se musí předat na příslušné sběrné místo pod správou obce nebo autorizovaných společností. V mnoha zemích může být v případě velkých spotřebičů podléhajících WEEE k dispozici domovní sběr.

V mnoha zemích můžete po zakoupení nového spotřebiče vrátit starý spotřebič prodejci, který jej musí přijmout zdarma na základě výměny kus za kus, pokud je zařízení stejného typu a má stejné funkce jako dodané zařízení.

Shoda

Umístěním značky  na tento produkt potvrzujeme shodu se všemi příslušnými evropskými požadavky na bezpečnost, zdraví a životní prostředí, které se uplatňují dle právních předpisů pro tento produkt.

Záruka

Minimální záruka je: 2 roky pro země EU, 3 roky pro Turecko, 1 rok pro Spojené království, 1 rok pro Rusko, 3 roky pro Švédsko, 2 roky pro Srbsko, 5 let pro Norsko, 1 rok pro Maroko, 6 měsíců pro Alžírsko, pro Tunisko není vyžadována žádná právní záruka.

Úspora energie

Pro lepší úsporu energie doporučujeme:

- Instalujte spotřebič v dobře větrané místnosti, daleko od zdrojů tepla a nevystavujte jej přímému slunečnímu záření.
- Vyvarujte se vkládání horkých potravin do chladničky, abyste se vyhnuli nárůstu vnitřní teploty a s tím spojenému nepřetržitému chodu kompresoru.
- Neukládejte nadměrné množství potravin, aby bylo zajištěno dostatečné proudění vzduchu.
- Odmrazujte spotřebič v případě výskytu ledu, abyste usnadnili přenos chladu.
- V případě výpadku elektrické energie se doporučuje nechat dveře chladničky zavřené.
- Otevírejte nebo ponechávejte dveře spotřebiče otevřené v co nejmenším možném rozsahu.
- Vyvarujte se úpravě nastavení na příliš nízké teploty.
- Odstraňujte prach ze zadní části spotřebiče.

Přehled

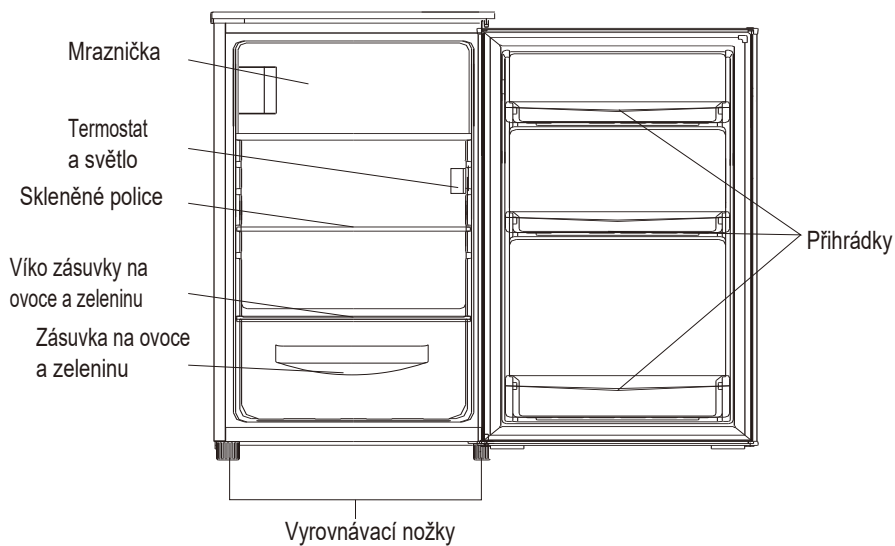

Tento obrázek slouží pouze pro ilustraci, podrobnosti uvidíte na svém spotřebiči.

Energeticky nejúspornější konfigurace vyžaduje, aby příhrádky, zásuvka na potraviny a police byly ve spotřebiči nainstalovány podle obrázky výše.

Změna směru otevírání dveří?

Potřebné nářadí: Křížový šroubovák, plochý šroubovák, šestihřanný klíč

- Zkontrolujte, že je spotřebič odpojený a prázdný.
- Chcete-li dveře demontovat, musíte spotřebič naklonit dozadu.
- Spotřebič se musí opřít o pevnou opěru, aby v průběhu změny směru otevírání dveří nesklouzl.
- Všechny demontované díly se musí uložit pro opětovnou instalaci dveří.
- Nepokládejte přístroj do vodorovné polohy, protože by mohlo dojít k poškození chladicího systému.
- Je optimální, aby spotřebič při montáži držely 2 osoby.

1. Vyšroubujte dva šrouby na zadní straně horního krytu.

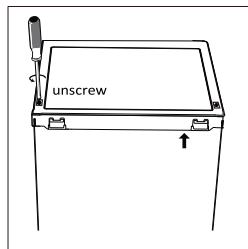

2. Sejměte horní kryt a položte jej stranou.

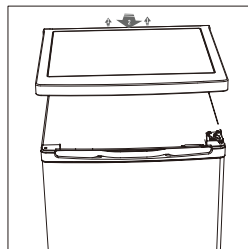

3. Odšroubujte horní závěs a potom sejměte dveře a položte je na měkkou podložku, aby nedošlo k jejich poškrábání.

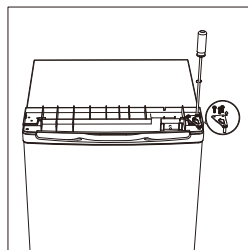

4. Odšroubujte spodní závěs. Potom vyjměte dveře a položte je na měkkou podložku, aby nedošlo k poškrábání.

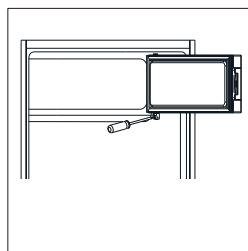

Změna směru otevírání dveří?

5. Přesuňte držák dveří z levé strany na pravou.

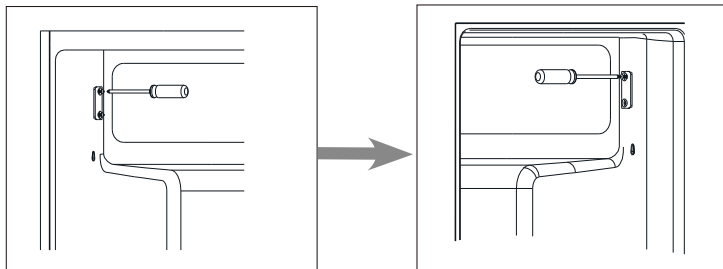

6. Posuňte kryt závěsného otvoru z levé strany na pravou.

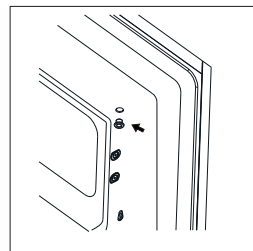

7. Otočte dvířka mrazáku a umístěte stranu závěsu na levou stranu. Pak opravte dveře za držákem.

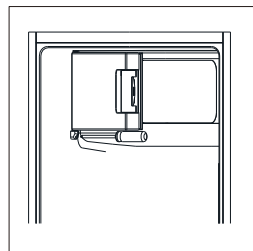

8. Odšroubujte spodní závěs. Potom na obou stranách vyjměte seřiditelné nožičky.

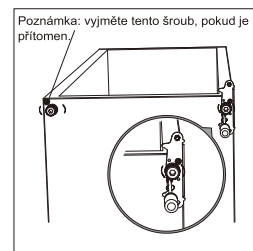

Změna směru otevírání dveří?

9. Odšroubujte a vyjměte čep spodního závěsu, otočte držák a vraťte zpět na místo.

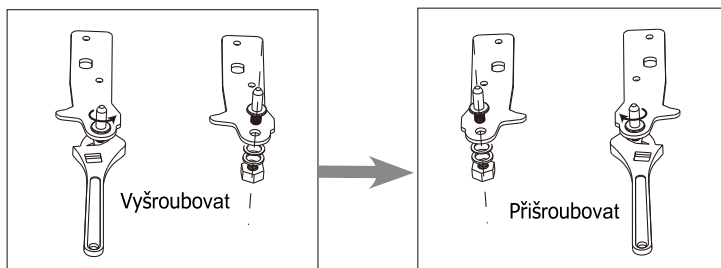

10. Namontujte zpět držák upevňující čep spodního závěsu. Nasad'te zpět obě seřiditelné nožičky.

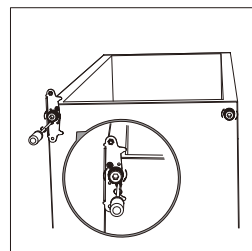

11. Znovu nasad'te dveře. Zkontrolujte, zda jsou dveře vyrovnaný ve vodorovném i svislém směru tak, aby těsnění na všech stranách doléhalo, a pak utáhněte horní závěs.

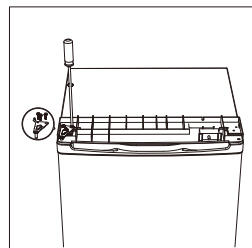

12. Nasad'te horní kryt a upevněte jej pomocí 2 šroubů na zadní straně.

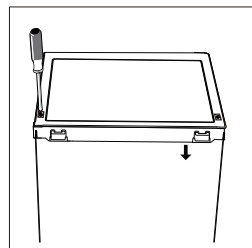

13. Odpojte těsnění chladničky a dveří mrazničky a po otočení je připevněte.

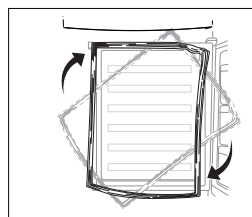

Instalace

Namontujte kliku dveří

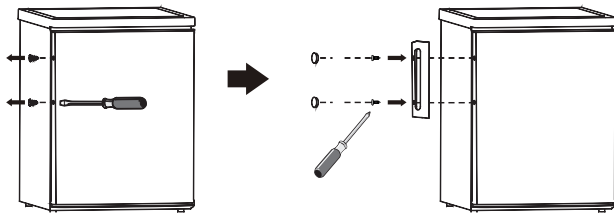

Požadavky na prostor

- Zajistěte dostatek prostoru pro otevření dveří.

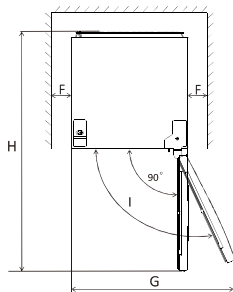
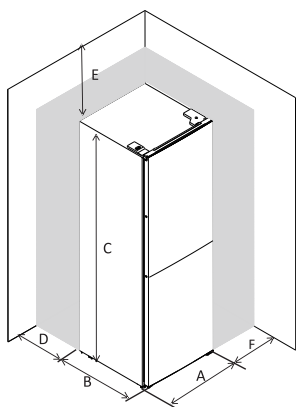

	EF1-16	EF 1-14	EF1-162
A	550	500	550
B	580	560	580
C	850	840	850
D	min=50	min=50	min=50
E	min=50	min=50	min=50
F	min=50	min=50	min=50
G	940	855	940
H	1180	1110	1180

Vyrovnání zařízení

Pro vyrovnání zařízení seřídte dvě vyrovnávací nožičky v jeho přední části.

Pokud jednotka není vyrovnána, dveře a zarovnání magnetického těsnění nebudou řádně zakryty.

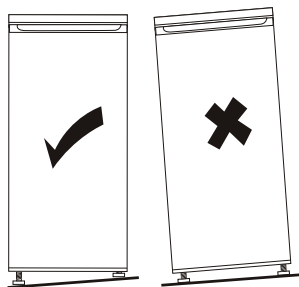
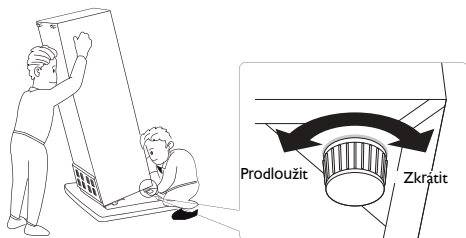

Instalace

Nastavení polohy

Tento spotřebič instalujte na takovém místě, kde teplota okolí odpovídá klimatické třídě uvedené na typovém štítku spotřebiče:

- rozšířené mírné pásmo (SN): „Tento chladicí spotřebič je určen k používání při teplotách okolí od 10 °C do 32 °C.“;
- mírné pásmo (N): „Tento chladicí spotřebič je určen k používání při teplotách okolí od 16 °C do 32 °C.“;
- subtropické pásmo (ST): „Tento chladicí spotřebič je určen k používání při teplotách okolí od 16 °C do 38 °C.“;
- tropické pásmo (T): „Tento chladicí spotřebič je určen k používání při teplotách okolí od 16 °C do 43 °C.“.

Umístění

Spotřebič by měl být instalován v dostatečné vzdálenosti od zdrojů tepla, jako jsou radiátory, kotle, přímé sluneční světlo atd. Zajistěte, aby vzduch mohl kolem zadní strany skříně volně cirkulovat. Chcete-li zajistit nejlepší výkon, pokud je spotřebič umístěn pod přečnávající nástěnnou jednotkou, musí být minimální vzdálenost mezi horní částí skříně a nástěnnou jednotkou nejméně 100 mm. V ideálním případě by však spotřebič neměl být pod přečnávajícími nástěnnými jednotkami umístován. Přesné vyrovnání je zajištěno jednou nebo několika seřiditelnými nožičkami ve spodní části skříně.



Varování! Spotřebič musí být možné odpojit od elektrické sítě; zástrčka proto musí být po instalaci snadno přístupná.

Elektrické připojení

Před zapojením se ujistěte, že napětí a frekvence uvedené na typovém štítku odpovídají vašemu napájecímu zdroji v domácnosti. Spotřebič musí být uzemněn. Zástrčka napájecího kabelu je pro tento účel opatřena kontaktem. Pokud není síťová zásuvka v domácnosti uzemněna, připojte spotřebič k samostatné kostře v souladu s platnými předpisy, přičemž se obraťte na kvalifikovaného elektrikáře. Nejsou-li dodrženy výše uvedené bezpečnostní pokyny, výrobce veškerou odpovědnost odmítá. Tento spotřebič splňuje požadavky směrnice EHS.

Denní použití

První použití

Vyčištění vnitřního prostoru

Před prvním použitím spotřebiče umyjte vnitřní prostor a veškeré vnitřní příslušenství vlažnou vodou a neutrálním čističem, abyste odstranili typický zápach zcela nového výrobku. Poté vše důkladně osušte.

Důležité upozornění! Nepoužívejte čisticí prostředky nebo abrazivní prášky, protože by poškodily povrch.

Nastavení teploty

- Zapojte spotřebič.
- Vnitřní teplota je řízena termostatem. Existuje 8 variant nastavení. 1 je nejteplejší nastavení a 7 je nejchladnější. Pokud je nastaveno na 0, spotřebič je vypnutý. Když je nastaveno maximum, kompresor se nezastaví.
- Spotřebič nemusí fungovat se správnou teplotou, pokud je v obzvláště horkém prostředí, nebo pokud příliš často otevíráte dveře.

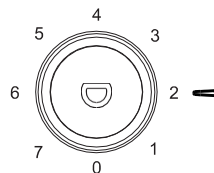

Každodenní používání

Umíst'ujte různé potraviny do různých oddílů podle níže uvedené tabulky.

Prostory chladničky	Typ jídla
Dveře nebo dveřní přihrádky chladničky	<ul style="list-style-type: none">• Potraviny s přírodními konzervačními látkami, jako jsou džemy, džusy, nápoje, koření.• Neuchovávejte potraviny podléhající zkáze.
Zásuvka na ovoce a zeleninu (zásuvka na salát)	<ul style="list-style-type: none">• Ovoce, byliny a zelenina by měly být umístěny samostatně v zásuvce na ovoce a zeleninu.• V chladničce neuchovávejte banány, cibuli, brambory, česnek.
Police chladničky – uprostřed	<ul style="list-style-type: none">• Mléčné výrobky, vejce.
Police chladničky – nahoře	<ul style="list-style-type: none">• Potraviny, které není potřebné vařit, jako jsou hotová jídla, delikatesy, zbytky.
Zásuvka/zásobník mrazničky	<ul style="list-style-type: none">• Potraviny pro dlouhodobé skladování.• Spodní zásuvka na syrové maso, drůbež, ryby.• Prostřední zásuvka na mraženou zeleninu, hranolky.• Horní patro na zmrzlinu, mražené ovoce, mražené pečivo.

Zmrazení čerstvých potravin

- Mrazicí oddíl je vhodný k mrazení čerstvých potravin a dlouhodobému skladování zmrazených a hluboce zmrazených potravin.
- Čerstvé potraviny, které chcete zmrazit, umístěte do spodního oddílu.
- Maximální množství potravin, které lze zmrazit za 24 hodin, je uvedeno na typovém štítku.
- Proces zmrazování trvá 24 hodin: během této doby nepřidávejte další potraviny, které chcete zmrazit.

Uchovávání zmrazených potravin

Před prvním uvedením do provozu nebo po určité době mimo provoz nechte před vložením jídla do přihrádky spotřebič alespoň 2 hodiny běžet na vyšší nastavení.

Důležité! V případě náhodného odmrazování, například při vypnutém napájení déle, než je hodnota uvedená na typovém štítku v části „doba náběhu“, je nutné rozmražené jídlo rychle spotřebovat a okamžitě uvařit a poté znovu zmrazit.

Denní použití

Rozmrazování

Hluboce zmrazené nebo zmrazené potraviny mohou být před použitím rozmrazeny v chladničce nebo při pokojové teplotě, v závislosti na čase, který je pro tuto činnost k dispozici.

Malé kusky mohou být dokonce uvařeny i zmrazené přímo z mrazničky. V tomto případě bude vaření trvat déle.

Kostky ledu

Tento spotřebič může být vybaven jedním nebo více zásobníky pro výrobu kostek ledu.

Doporučení pro nastavení teploty

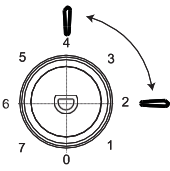
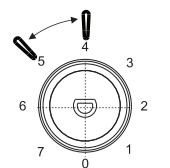
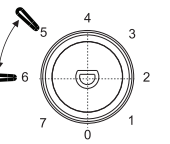
Doporučení pro nastavení teploty		
Teplota prostředí	Mrazicí prostor	Prostor chladničky
Léto	/	 Nastavit na 2-3
Normální	/	 Nastavit na 4-5
Zima	/	 Nastavit na 5-6

Výše uvedené informace poskytují uživatelům doporučené nastavení teploty.

Dopad na skladování potravin

- Doporučuje se nastavit teplotu v chladničce na 4 °C a v mrazničce, pokud možno, na -18 °C.
- U většiny kategorií potravin je nejdelší doba skladování v chladničce dosažena při nižších teplotách. Vzhledem k tomu, že některé konkrétní produkty (jako čerstvé ovoce a zelenina), pokud jsou přítomny, mohou být chladnějšími teplotami poškozeny, doporučuje se uchovávat je v zásuvkách. Pokud nejsou přítomny, udržujte průměrné nastavení termostatu.
- Pokud jde o zmrazené potraviny, podívejte se na dobu skladování uvedenou na obalu potravin. Tato doba skladování je dosažena vždy, když nastavení respektuje referenční teploty oddílů (jednohvězdičkový -6 °C, dvouhvězdičkový -12 °C, tříhvězdičkový -18 °C).

Denní použití

Příslušenství

Vyjímatelné

police

Stěny chladničky jsou vybaveny řadou kolejnic, takže police lze umístit podle potřeby.

Umístění dveřních přihrádek

Aby bylo možné uložit balíčky s potravinami různých velikostí, lze dveřní přihrádky umístit do různých výšek.

Chcete-li provést tyto úpravy, postupujte následovně: dveřní přihrádku postupně vytáhněte ve směru šipek, dokud se neuvolní, a poté ji podle potřeby přemístěte.

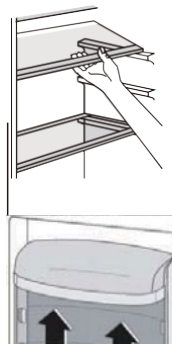

Užitečné rady a tipy

Tipy pro zmrazování potravin

Abychom vám pomohli co nejlépe využít proces zmrazování, uvádíme zde několik důležitých tipů:

Připravujte potraviny v malých porcích, aby se mohly rychle a zcela zmrazit a bylo pak možné rozmrazit pouze požadované množství.

Zabalte potraviny do alobalu nebo mikrotenu a ujistěte se, že jsou balíčky vzduchotěsné.

Čerstvé, nezmrazené potraviny se nesmějí dotýkat již zmrazených potravin, protože by zvyšovaly jejich teplotu.

Netučné potraviny se skladují lépe a déle než tučné; sůl snižuje skladovatelnost potravin.

Led, pokud je konzumován ihned po vyjmutí z mrazicího oddílu, může způsobit spálení pokožky mrazem.

Doporučujeme na každé jednotlivé balení zaznamenat datum zmrazení, abyste balení případně mohli vyjmout z mrazicího oddílu; může dojít ke spálení pokožky mrazem.

Doporučujeme na každé jednotlivé balení zaznamenat datum zmrazení, abyste tak měli přehled o době skladování.

Tipy pro skladování zmrazených potravin

Chcete-li u tohoto spotřebiče dosáhnout nejlepšího výkonu, měli byste:

Ujistit se, že komerčně zmrazené potraviny byly maloobchodníkem náležitě skladovány.

Zajistit, aby zmrazené potraviny byly z obchodu s potravinami přeneseny do mrazničky v co nejkratší době.

Neotevírat dveře často nebo je nechávat otevřené déle, než je nezbytně nutné.

Jednou rozmrazené potraviny se rychle kazí a nemohou se znovu zmrazovat.

Nepřekračovat dobu skladování uvedenou výrobcem potravin na obalu.

Tipy pro chlazení čerstvých potravin

Chcete-li dosáhnout nejlepšího výkonu:

- V chladničce neuchovávejte teplé jídlo nebo odpařující se tekutiny. Jídlo zakryjte nebo zabalte, hlavně tehdy, pokud má silnou vůni.
- Maso (všechny druhy): zabalte do mikrotenových sáčků a umístěte na skleněné police nad zásuvku se zeleninou.
- Z bezpečnostních důvodů je skladujte tímto způsobem maximálně jeden nebo dva dny.
- Vařené jídlo, studené pokrmy atd.: tyto potraviny byste měli zakrýt a můžete je umístit na jakoukoli polici.
- Ovoce a zelenina: tyto potraviny je vhodné důkladně očistit a umístit do speciální zásuvky. Máslo a sýr: tyto potraviny je vhodné umístit do speciálních vzduchotěsných nádob nebo zabalit do hliníkové fólie či mikrotenových sáčků, aby se vyloučilo co nejvíce vzduchu.
- Láhev s mlékem: měli byste je opatřit uzávěrem a uložit ve dveřních přihrádkách.
- Banány, brambory, cibule a česnek, pokud nejsou zabalené, nesmí být uchovávány v chladničce.

Denní použití

Alarm otevřených dveří

Pokud dveře chladničky zůstanou 60 sekund otevřené, LED kontrolka třikrát blikne a poté bude 5 sekund svítit, přičemž tento cyklus se opakuje, dokud se dveře nezavřou.

Čištění

Z hygienických důvodů je třeba pravidelně čistit vnitřek spotřebiče, včetně vnitřního příslušenství.



Pozor! Spotřebič nesmí být při čištění připojený k elektrické síti. Hrozí nebezpečí úrazu elektrickým proudem! Před čištěním spotřebič vypněte a vytáhněte zástrčku z elektrické sítě nebo vypněte jistič i pojistku. Spotřebič nikdy nečistěte pamím čistěčem. Mohlo by dojít k akumulaci vlhkosti v elektrických součástech – hrozí nebezpečí úrazu elektrickým proudem! Horké výpary mohou vést k poškození plastových částí. Spotřebič musí být před opětovným uvedením do provozu suchý.

Důležité! Éterické oleje a organická rozpouštědla mohou napadat plastové části, např. citronová nebo pomerančová šťáva, kyselina máslná, čističí prostředek obsahující kyselinu octovou.

- Nedovolte, aby se takové látky dostaly do styku s částmi spotřebiče.
- Nepoužívejte žádné abrazivní čističí prostředky.
- Z mrazničky vytáhněte potraviny. Uchovávejte je na chladném místě, dobře přikryté.
- Vypněte spotřebič a vytáhněte zástrčku z elektrické sítě nebo vypněte jistič či pojistku.
- Spotřebič a vnitřní příslušenství vyčistěte hadříkem a vlažnou vodou. Po čištění omyjte čistou vodou a utřete dosucha.
- Nahromadění prachu na kondenzátoru zvyšuje spotřebu energie. Z tohoto důvodu jednou za rok měkkým kartáčem nebo vysavačem pečlivě vyčistěte kondenzátor na zadní straně spotřebiče.
- Jakmile je vše vysušeno, uveďte spotřebič zpět do provozu.

Odmrazování mrazničky

Mrazičí oddíl bude postupně namrzat. Námraza by měla být odstraněna. K oškrabávání námrazy z výparníku nikdy nepoužívejte ostré kovové nástroje, protože byste jej mohli poškodit.

Pokud se však na vnitřním obložení vytvoří velmi silná vrstva ledu, mělo by být úplné odmrazení provedeno následujícím způsobem:

- Vytáhněte zástrčku ze zásuvky.
- Vyjměte veškeré uložené potraviny, zabalte je do několika vrstev novin a uložte je na chladné místo.
- Nechejte dveře otevřené a pod spotřebič umístěte nádobu, která zachytí vodu z odmrazování.
- Když je odmrazování dokončeno, vnitřní prostor důkladně vysušte.
- Zapojte zástrčku zpět do síťové zásuvky a spotřebič znovu spusťte.

Výměna lampy

Vnitřní světlo je typu LED. Chcete-li vyměnit lampu, obraťte se na kvalifikovaného technika.

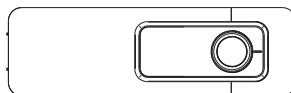

DOSTUPNOST NÁHRADNÍCH DÍLŮ

- Termostaty, teplotní čidla, desky plošných spojů a zdroje světla jsou dostupné po dobu alespoň sedmi let poté, co byl na trh uveden poslední kus daného modelu.
- Dveřní kliky, dveřní závěsy, přihrádky a koše jsou dostupné po dobu alespoň sedmi let a těsnění dveří po dobu alespoň deseti let poté, co byl na trh uveden poslední kus daného modelu.

Denní použití

Odstraňování poruch



Pozor! Než přistoupíte k řešení problémů, odpojte napájecí zdroj. Odstraňování problémů, které nejsou uvedeny v tomto návodu, smí provádět pouze kvalifikovaný elektrikář nebo kompetentní osoba.

Důležité upozornění! Během běžného používání se vyskytují určité zvuky (kompresor, cirkulace chladiva).

Problém	Možná příčina	Řešení
Spotřebič nefunguje	Tlačítko regulace teploty je nastaveno na číslo „0“.	Pro zapnutí spotřebiče nastavte knoflík na jiné číslo.
	Zásuvka je vadná.	Poruchy elektrické sítě musí opravit elektrikář.
	Vypálená nebo vadná pojistka.	Zkontrolujte pojistku a v případě potřeby ji vyměňte.
	Síťová zástrčka není zapojena nebo je uvolněná.	Zasuňte síťovou zástrčku.
Jídlo je moc teplé	Teplota není správně nastavena.	Prostudujte si prosím úvodní oddíl Nastavení teploty.
	Dveře byly otevřené delší dobu.	Otevírejte dveře pouze na nezbytně dlouhou dobu.
	Během posledních 24 hodin bylo do spotřebiče umístěno velké množství teplých potravin.	Teplotní regulaci nastavte dočasně na chladnější nastavení.
	Spotřebič je blízko zdroje tepla.	Prostudujte si prosím oddíl Umístění při instalaci.
Spotřebič příliš chladí	Nastavená teplota je příliš nízká.	Knoflík termostatu dočasně přepněte na teplejší nastavení.
Neobvyklé zvuky	Spotřebič není vyrovnán.	Znovu seřídte nožičky.
	Spotřebič se dotýká stěny nebo jiných předmětů.	Nepatrně spotřebič posuňte.
	Nějaká součást, např. trubka na zadní straně spotřebiče, se dotýká jiné části spotřebiče nebo stěny.	V případě potřeby součást opatrně ohněte.
Voda na podlaze	Vypouštěcí otvor je ucpaný.	Viz část Čištění.
Boční panel je horký	V panelu je kondenzát.	Jedná se o normální stav.

Pokud se porucha objeví znovu, obraťte se na servisní středisko.

Chcete-li kontaktovat technickou pomoc, navštivte naše webové stránky: <https://corporate.haier-europe.com/en/>. V sekci „websites“ vyberte značku vašeho produktu a vaši zemi. Budete přesměrováni na konkrétní webovou stránku, kde najdete telefonní číslo a formulář pro kontaktování technické pomoci.

Další informace o produktu naleznete na adrese <https://eprel.ec.europa.eu/> nebo naskenujte QR na energetickém štítku dodaném se zařízením.

Nejchladnější Část Chladničky

Niže uvedený symbol označuje umístění nejchladnější části chladničky. Tato oblast je označena v blízkosti ventilátoru a v horní části symbolem nebo policí umístěnou ve stejné výšce.



Aby byla zaručena teplota v této oblasti, zajistěte, aby se poloha této police neměnila. **INSTALACE UKAZATELE TEPLoty**

Abyste mohli chladničku správně nastavit, je vybavena ukazatelem teploty, který bude sledovat průměrnou teplotu v nejchladnější části. **VAROVÁNÍ:** Tento indikátor je určen pouze pro použití s vaší chladničkou. Dbejte na to, abyste jej nepoužívali v jiné chladničce (nejchladnější část se bude lišit) nebo pro jiné použití.

Kontrola teploty v nejchladnější části. Po instalaci indikátoru teploty můžete pravidelně kontrolovat, zda je teplota v nejchladnější oblasti správná. V případě potřeby nastavte termostat odpovídajícím způsobem, jak je popsáno výše. Teplotu uvnitř chladničky ovlivňuje několik faktorů, například okolní teplota v místnosti, množství uložených potravin a četnost otevírání dveří. Při nastavování teploty berte tyto faktory v úvahu. Abyste zajistili, že potraviny v chladničce budou dobře uchovány, zejména v nejchladnější části, ujistěte se, že ukazatel teploty zobrazuje „OK“.



Pokud se „OK“ nezobrazuje, je teplota v této části příliš vysoká. Nastavte termostat do vyšší polohy. Před opětovným nastavením termostatu počkejte alespoň 12 hodin. Po vložení čerstvých potravin do spotřebiče nebo po opakovaném (nebo delším) otevření dveří je normální, že se na ukazateli teploty nezobrazuje údaj „OK“.

Brugermanual

Køleskab

Resumé

1. Sikkerhedsoplysninger	1~9
2. Oversigt	10
3. Dør reversibilitet	11~13
4. Installation	14~15
5. Daglig brug	16~21

Tak, fordi du købte dette produkt.

Inden du bruger dit køleskab, skal du omhyggeligt læse denne vejledning for at maksimere produktets ydelse. Opbevar alle dokumenter til fremtidig brug, eller til fremtidige ejere.

Dette produkt er udelukkende beregnet til husholdningsbrug eller tilsvarende anvendelse så som:

- i køkkenet til personale i butikker på kontorer samt i andre arbejdsmiljøer
- på gårde, i kundeområder på hoteller, moteller og andre miljøer af en boligmæssig art
- på bed and breakfasts (B & B)
- til catering-serviceer og tilsvarende anvendelser, dog ikke detailhandel-salg.

Denne enhed må kun anvendes til det formål at opbevare madvarer, og alt andet brug anses for farligt og producenten er ikke ansvarlig for nogen udeladelser. Det anbefales endvidere, at man bemærker alle garanti-betingelserne

SIKKERHEDSOPLYSNINGER

Læs betjenings- og installationsvejledningen omhyggeligt! De indeholder vigtige oplysning om installation, brug og vedligeholdelse af apparatet. Producenten er ikke ansvarlig, hvis du ikke overholder vejledningerne og advarslerne. Behold alle dokumenter til efterfølgende brug for den næste ejer.

- **Undlad at tilslutte apparatet til lysnettet, før al emballage og transportbeskyttelser er fjernet. Hold børnene væk fra emballagen og dens dele. Der er fare for kvælning hvis de leger med pap og plastikfolie!**
- **Lad den stå i mindst 4 timer, før den tændes, for at tillade kompressorolien at sætte sig, hvis enheden har været transporteret vandret**
- **Ved levering skal man kontrollere, at produktet ikke er beskadiget samt at alle dele og al tilbehør er i perfekt stand**
- **Undlad at beskadige kølekredsløbet**

- **Hold ventilationsåbningerne i enheden eller i den indbyggede struktur fri for blokeringer**
- **Brug ikke vand til at vaske kompressoren, men tør den af med en tør klud efter rengøring for at undgå rust**
- **Vær altid to personer om at håndtere apparatet, da det er tungt.**
- **Installer og niveller apparatet på et område, der er egnet til dets størrelse og brug.**
- **Kontroller, at de elektriske oplysninger på mærkepladen passer til strømforsyningen. Hvis ikke, skal du kontakte en elektriker.**
- **Apparatet drives af et lysnet på 220-240 VAC/50 Hz. Unormale spændingsafvigelser kan gøre, at apparatet ikke starter, eller det tager skade på temperaturstyringen eller kompressoren under drift. I sådanne tilfælde skal der monteres en automatisk regulator.**
- **Kun til Storbritannien: Apparatets lysnetledning er monteret med et stik til 3 ledninger (med jord), der passer til et standard 3-ledet stik (med jord). Det tredje ben (jordforbindelsen) må aldrig klippes af. Når apparatet er installeret, skal stikket holdes tilgængeligt.**
- **Sørg for at el-ledningen ikke kommer i klemme under enheden under og efter transport, så el-ledningen ikke bliver**

beskadiget. Hvis den medfølgende ledning er beskadiget, skal den udskiftes af forhandleren, en servicerepræsentant eller en anden tilsvarende kvalificeret person for at undgå farer

- Installer ikke enheden på fugtige, glatte eller støvede steder, og lad den ikke blive eksponeret for direkte sollys og vand
- Installer ikke enheden nær varmeelementer eller brandbare materialer.
- FOR apparater med en frostboks: I tilfælde af strømsvigt må låget ikke åbnes. Det går ikke ud over fødevarer, hvis strømsvigtet varer mindre end de antal timer, der angives på mærkepladen (Temperaturstigningstid). Hvis strømsvigtet varer længere, skal fødevarerne kontrolleres og spises med det samme eller tilberedes og derefter indfryses igen.
- Hvis du synes, at apparatets låg er vanskeligt at åbne, når det lige har været åbnet, er der ikke grund til bekymring. Dette skyldes trykforskellen, der bliver udlignet og lader låget blive åbnet normalt efter få minutter.
- Undlad at opbevare medicin, bakterier eller kemikalier i apparatet. Dette apparat er et husholdningsapparat, og det anbefales ikke til opbevaring af materialer, der kræver nøjagtige temperaturer.

- Undlad at trække i eller folde ledningen eller at røre ved stikket med våde hænder
- Undlad at opbevare produkter, der indeholder brændbare drivgasser (f.eks. Spraydåser) eller eksplosive stoffer i apparatet. Risiko for eksplosion!
- Undlad at placere ustabile varer (tunge genstande, beholdere med vand) oven på køleskabet og at undgå personskader som følge af fald eller elektrisk stød, som skyldes kontakt med vand.
- Brug ikke elektriske anordninger inde i enhedens opbevaringsrum, med mindre de er af en type, der er anbefalet af producenten
- Undlad at røre ved interne kølelementer, især med våde hænder, for at undgå revner eller skader
- I denne risikozone drejer det sig om børn, personer med begrænsede fysiske, mentale eller følelsesmæssige evner, samt personer med utilstrækkelig viden om sikker betjening af apparatet. Kontroller, at børn og mentalt udfordrede personer har forstået farerne. En sikkerhedsansvarlig person skal holde opsyn med børn og mentalt udfordrede brugere af apparatet eller instruere dem i brugen. Kun børn på 8 år og ældre må bruge apparatet.
- Børn må ikke lege med enheden

- **Børn i alderen mellem 3 og 8 år må godt fylde og tømme dette apparat**
- **Apparater med et fryserum: Undlad at opbevare væsker i flasker ellerl dåser (især drikke med kulsyre) i fryserummet. Flasker eller dåser kan sprænges!**
- **Apparater med et fryserum: Put aldrig frosset mad direkte fra fryserummet i munden. Risiko for forfrysninger!**
- **Hold plastikdelene og lågens tætningsliste fri for olie og fedt. Ellers bliver plastikdelene og tætningslisten porøse.**
- **Inden der foretages nogen handlinger, skal strømstikket tages ud af kontakten**
- **Brug ikke mekaniske enheder eller andre hjælpemidler til at fremskynde afrimningsprocessen, med mindre de er anbefalet af producenten**
- **Brug ikke spidse eller skarpe genstande så som knive eller gaffler til at fjerne isen. Brug aldrig hårtørrer, elektriske varmeenheder eller andre elektriske apparater til afrimning**
- **Det anbefales at holde stikket rent. Alle former for støv på stikket kan være årsag til brand**
- **Prøv ikke selv at reparere, adskille eller ændre apparatet. Kontakt altid vores kundeservice ved behov for reparation.**

- Hold øje med børnene, mens apparatet bliver rengjort eller vedligeholdt.
- Undlad at rense de kolde glashylder i varmt vand. Pludselige temperaturændringer kan få glasset til at knække.
- **ADVARSEL: Rørene i kølekredsen cirkulerer en lille mængde miljøvenlig men brandfarligt kølemiddel (R600a) og isoleringsgas(cyclopentan). Det beskadiger ikke ozonlaget og bidrager ikke til drivhuseffekten. Hvis der slipper kølemiddel ud, kan det skade øjnene eller antænde.**
- **Hvis kølekredsen bliver beskadiget:**
 - Sluk for apparatet og træk stikket ud af kontakten,
 - Hold åben ild og/eller andtændingskilder væk fra apparatet,
 - Udluft lokalet grundigt i flere minutter,
 - Underret kundeservice.
- **ADVARSEL: Undlad at beskadige stikket eller lysnetledningen. Dette kunne medføre elektrisk stød eller brand.**
- **ADVARSEL: Brug ikke flere forgrenere eller bærbare strømforsyninger. Vi fraråder brugen af forlængerledninger og adaptere med flere stik.**
- Forsøg ikke at sidde eller stå oven på apparatet. Du kan skade dig selv eller

apparatet. Dette apparat er ikke designet til at blive stablet med andre i en hvidevaresøjle.

- **Produktet er udelukkende designet og bygget til brug i hjemmet**
- **Der må kun bruges originale dele fra producenten. Producenten garanterer, at kun disse dele opfylder sikkerhedskravene.**
- **Åbning af døren over længere perioder kan medføre en temperaturstigning i apparatets rum**
- **Rengør jævnligt overflader, som kommer i kontakt med mad og tilgængelige drænsystemer**
- **Rengør vandbeholdere, hvis de ikke bruges i 48 timer. Skyl vandsystemet, som er sluttet til en vandforsyning, hvis der ikke er trukket vand i 5 dage**
- **Opbevar rått kød og fisk i egnede beholdere i køleskabet, så det ikke kommer i kontakt med eller drypper på andre madvarer**
- **Rum til frosne madvarer med to stjerner (hvis de findes i apparatet) egner sig til at opbevare madvarer, der allerede er frossen, opbevare eller lave is eller isterninger**
- **Rum med en, to og tre stjerner (hvis de findes i apparatet) egner sig ikke til frysning af ferske madvarer**

- Hvis apparatet efterlades tomt over længere perioder, skal det slukkes, afrimes, rengøres, tørres og døren skal stå åben for at undgå, at der dannes mug inde i apparatet
- Hvad angår vinkøleskabe: Apparatet er udelukkende beregnet til opbevaring af vin
- Hvad angår fritstående apparater følgende tekst: Dette køle/fryseapparat er ikke beregnet til brug som indbygget apparat
- Hvad angår apparater uden 4-stjernerum: Dette køle/fryseapparat er ikke egnet til indfrysning af fødevarer

Bortskaffelse af brugte enheder



Denne enhed er mærket i henhold til det europæiske direktiv 2012/19/EU om affald af elektrisk og elektronisk udstyr (WEEE).

Enheden indeholder både forurenende substanser (der kan forårsage skadelige virkninger på miljøet) og basiskomponenter (der kan genanvendes). Det er vigtigt, at enheden underkastes alle de specifikke behandlinger, for på korrekt vis at bortskaffe alle forureningskilder og genbruge og genanvende materialer.

Personer kan spille en vigtig rolle i forhold til at sikre, at enheden ikke bliver et miljømæssigt spørgsmål; det er vigtigt at følge nogle basisregler:

- Apparatet må ikke behandles som husholdningsaffald.
- Enheden skal afleveres ved de relevante afhentningssteder, der styres kommunalt eller a registrerede virksomheder. I mange lande afhentes store enheder muligvis.

I mange lande kan du, når du køber nyt udstyr, aflevere det brugte til forhandleren, der tager gratis imod det, så længe udstyret er af tilsvarende type eller har de samme funktioner, som det nye udstyr.

Overensstemmelse

Ved at placere  mærket på dette produkt bekræfter vi, at det overholder alle de relevante europæiske sikkerhedsanvisninger samt de krav til sundhed og miljø, der er gældende for dette produkt.

Garanti

Minimumsgaranti er: 2 år for EU-lande, 3 år for Tyrkiet, 1 år for Storbritannien, 1 år for Rusland, 3 år for Sverige, 2 år for Serbien, 5 år for Norge, 1 år for Marokko, 6 måneder for Algeriet, Tunesien kræves ingen juridisk garanti.

Energibesparelse

For at spare mere på strømmen anbefaler vi:

- Opstil apparatet væk fra varmekilder og udsæt det ikke for direkte sollys. Det skal stå i et velventileret rum.
- Undgå at placere varm mad i køleskabet for at undgå at den indvendige temperatur stiger og dermed forårsager, at kompressoren kører hele tiden.
- Undlad at proppe for mange madvarer i køleskabet, da det forhindrer korrekt luftcirkulation.
- Afrim enheden, hvis der findes is for at øge kuldeoverførslen.
- Ved strømsvigt anbefaler vi, at køleskabsdøren holdes lukket.
- Undgå for så vidt muligt at åbne, eller lade dørene stå åbne.
- Undgå at indstille temperaturen til for kolde kuldegrader.
- Fjern støv på bagsiden af apparatet.

Oversigt

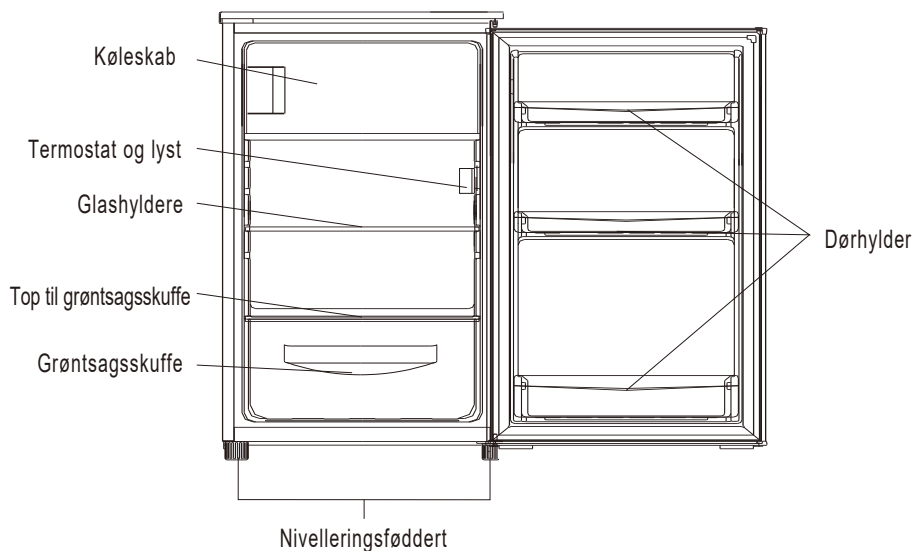

Denne illustration er kun beregnet til referenceformål; tjek detaljerne på din enhed.

Den mest energibesparende konfiguration kræver placering af skuffer, madboks og hylder i produktet. Se ovenstående billeder.

Dør reversibilitet

Nødvendigt værktøj: Stjerneskruetrækker, skruetrækker med flad kær, unbraconøgle.

- Sørg for, at apparatet er trukket ud af stikket og tomt.
- For at tage døren af, er det nødvendigt at vippe apparatet bagover. Du skal hvile enheden på noget solidt, så den ikke glider, mens døren vendes om.
- Alle de fjernede dele skal gemmes, så lågen kan sættes på igen.
- Undlad at lægge apparatet ned, da dette kan beskadige kølesystemet.
- Vi anbefaler, at 2 personer håndterer apparatet under samling.

1. Fjern to skruer på bagsiden af topdækslet.

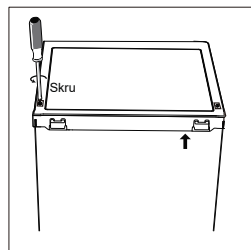

2. Fjern topdækslet og læg det til side.

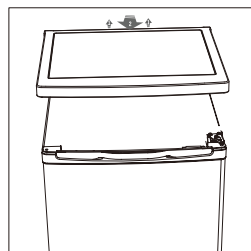

3. Skru tophængslet af, og fjern derefter døren og placer den på et blødt underlag for at undgå ridser.

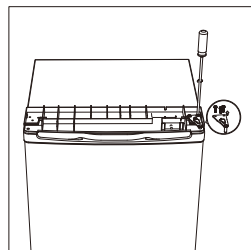

4. Skru frysedørens nederste hængsel af. Fjern derefter døren og placer den på et blødt underlag for at undgå ridser.

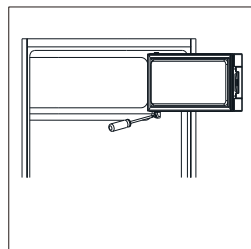

Reversibilit  della porta

5. Flyt d rholderen fra venstre side til h jre.

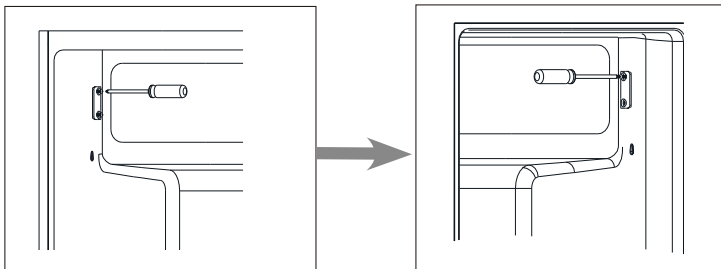

6. Flyt d kslet til h ngselhullet fra venstre side til h jre side.

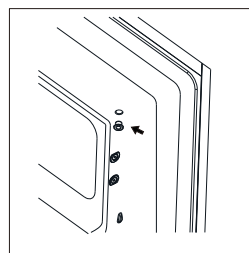

7. Vend frysed ren og placer h ngselsiden p  venstre side. Og fastg r derefter d ren med holderen.

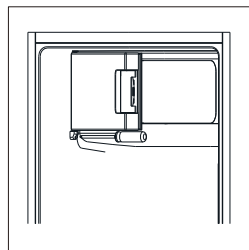

8. Skru frysed rens nederste h ngsel af. Fjern derefter d ren og placer den p  et bl dt underlag for at undg  ridser.

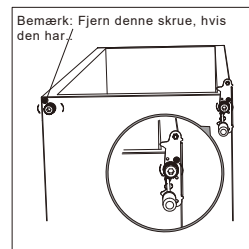

Dør reversibilitet

9. Skru af og fjern den nederste hængselsbolt, vend beslaget og sæt det tilbage på plads.

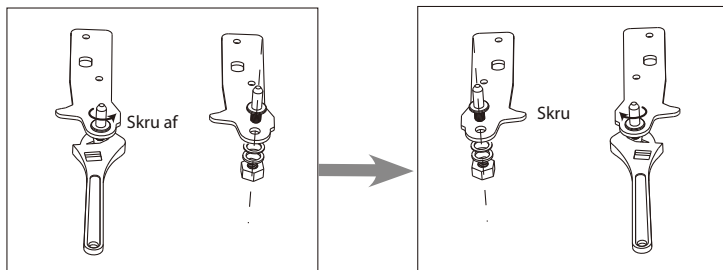

10. Monter igen beslaget, der holder den nederste hængselsbolt. Sæt begge justerbare fødder tilbage på plads.

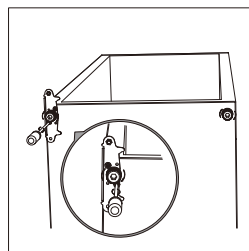

11. Sæt døren på igen. Sørg for, at døren er justeret vandret og lodret, så tætningslisterne er lukket på alle sider, før du til sidst strammer det øverste hængsel.

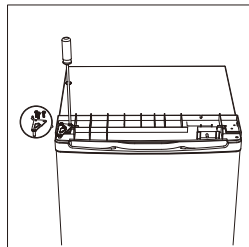

12. Sæt det øverste dæksel på og fastgør det med 2 skruer på bagsiden.

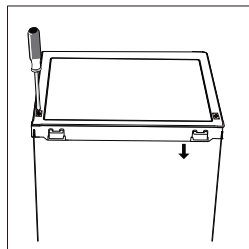

13. Frigør tætningslisterne til køleskabs- og frysedøren, og fastgør dem igen efter at have vendt dørene om.

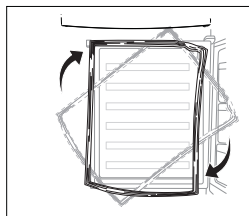

Installation

Installer dørens eksterne håndtag (hvis der er et eksternt håndtag)

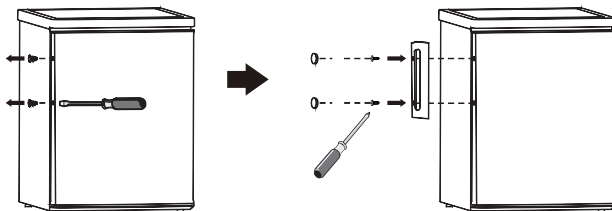

Pladsbehov

- Sørg for at der er nok plads til at åbne døren.
- Sørg for at der er mindst 50 mm frirum på begge sider.

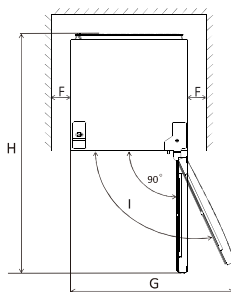
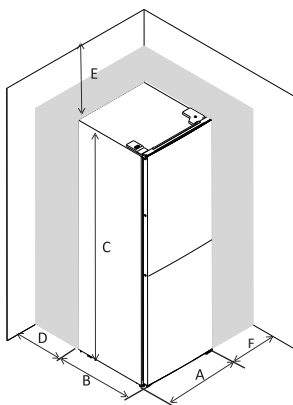

	EF1-16	EF1-14	EF1-162
A	550	500	550
B	580	560	580
C	850	840	850
D	min=50	min=50	min=50
E	min=50	min=50	min=50
F	min=50	min=50	min=50
G	940	855	940
H	1180	1110	1180

Nivellering af enheden

For at gøre dette, skal du justere de to nivelleringsfødder foran på enheden.

Hvis enheden ikke er plan vil døre og magnetliste linjeføringer ikke være lukket korrekt.

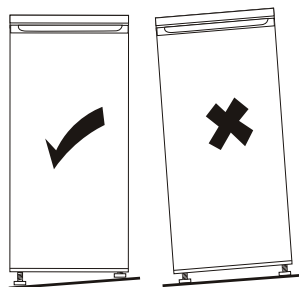
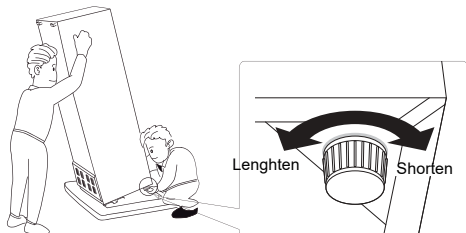

Installation

Placering

Installer apparatet på et sted, hvor den omgivende temperatur svarer til den klimaklasse der er angivet på typeskiltet på apparatet:

—udvidet tempereret (SN): »Dette køle/fryseapparat er beregnet til brug ved en omgivelsestemperatur på mellem 10 °C og 32 °C.«

—Tempereret (N): »Dette køle/fryseapparat er beregnet til brug ved en omgivelsestemperatur på mellem 16 °C og 32 °C.«

—Subtropisk (ST): »Dette køle/fryseapparat er beregnet til brug ved en omgivelsestemperatur på mellem 16 °C og 38 °C.«

—Tropisk (T): »Dette køle/fryseapparat er beregnet til brug ved en omgivelsestemperatur på mellem 16 °C og 43 °C.«

Placering

Apparatet skal installeres et godt stykke fra varmekilder, såsom radiatorer, kedler, direkte sollys osv. Sørg for, at luften kan cirkulere frit omkring bagsiden af kabinettet. For at sikre den bedste ydeevne, hvis apparatet er placeret under en overhængende vægghed, skal den mindste afstand mellem toppen af kabinettet og væggheden være mindst 100 mm. Ideelt bør dette apparat ikke placeres under overhængende væggheder. Præcis nivellering sikres ved justering af en eller flere af nivelleringsfødderne i bunden af kabinettet.

 **Advarsel!** Det skal være muligt at afbryde apparatet fra lysnettet, derfor skal stikket være let tilgængeligt efter installationen.

Elektrisk forbindelse

Inden du sætter ledningen i stikkontakten, skal du sikre dig, at den spænding og frekvens der er angivet på typeskiltet, svarer til din hjemlige strømforsyning. Apparatet skal jordforbindes. Strømforsyningens kabelstik er forsynet med en kontakt til dette formål. Hvis hjemmets strømforsyningsstikkontakt ikke har jordforbindelse, skal du slutte apparatet til en separat jord i overensstemmelse med gældende regler, konsulter en kvalificeret elektriker.

Producenten fralægger sig ethvert ansvar, hvis de nævnte sikkerhedsregler ikke overholdes. Dette apparat overholder E.E.C. Direktiverne.

Dagligt brug

Førstegangsbrug

Indvendig rengøring

Inden apparatet bruges for første gang, skal det, og alt internt tilbehør, rengøres indvendig med lunkent vand og neutral sæbe, for at fjerne den typiske lugt af et helt nyt produkt, hvorefter der tørres grundigt.

Vigtigt! Brug ikke rengøringsmidler eller skurepulver, da disse vil ødelægge lakken.

Temperaturindstilling

- Sæt apparatets stik i stikkontakten.
- Den indvendige temperatur styres af en termostat. Der er 8 indstillinger: 1 er den varmeste indstilling, 7 er den koldeste indstilling, og 0 er slukket.
- Apparatet fungerer muligvis ikke ved den korrekte temperatur, hvis det er i særligt varme omgivelser, eller hvis du åbner døren ofte.

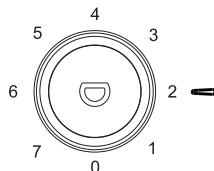

Daglig brug

Placer forskellige madvarer i forskellige rum i henhold til nedenstående tabel

Køleskab	Type mad
Dør eller altaner i køleskabet	<ul style="list-style-type: none">• Mad med naturlige konserveringsmidler, såsom syltetøj, juice, drikkevarer, krydderier.• Opbevar ikke letfordærlige fødevarer
Crisper skuffer (salat skuffe)	<ul style="list-style-type: none">• Frugt, krydderurter og grøntsager skal anbringes separat i den skarpere beholder• Opbevar ikke bananer, løg, kartofler, hvidløg i køleskabet
Køleskabshylde - midt	<ul style="list-style-type: none">• Mejeriprodukter, æg
Køleskabshylde - top	<ul style="list-style-type: none">• Fødevarer, der ikke behøver at samles, såsom madlavede, delikatesser, rester.
Fryseskuffe (r) / bakke	<ul style="list-style-type: none">• Fødevarer til langtidsopbevaring• Nederste skuffe til rå møde, fjerkræ, fisk• Mellemskuffe til frosne grøntsager, chips.• Topbakke til is, frosne frugt, frosne bagværk.

Daglig brug

Anbefaling af temperaturindstilling

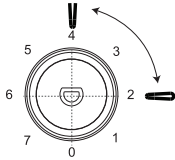
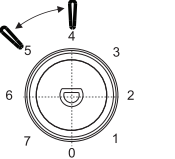
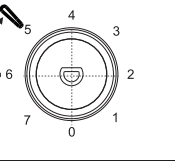
Anbefaling af temperaturindstilling		
Miljø Temperatur	Fryser sammenligning	Frisk madrum
Sommer	/	
		Indstillet på 2-4
Normal	/	
		Indstillet på 4-5
Vinter	/	
		Indstillet på 5-6

Ovenstående oplysninger giver brugerne en anbefaling om temperaturindstilling.

Indvirkning på opbevaring af fødevarer

- Det foreslås at indstille temperaturen til 4°C i køleskabet, og om muligt til -18°C i fryserummet.
- For de fleste fødevarer opbevares den længste opbevaringstid i køleskabet ved koldere temperaturer. Da nogle bestemte produkter (som friske frugter og grøntsager) kan blive beskadiget ved koldere temperaturer, foreslås det at opbevare dem i frisk-skufferne, når de er til stede. Hvis de ikke er til stede, opretholdes en gennemsnitlig indstilling af termostaten.
- For frosne fødevarer henvises til den opbevaringstid, der er skrevet på fødevareremballagen. Denne opbevaringstid opnås, når indstillingen respekterer rummets referencetemperaturer (1-stjerne -6 °C, 2-stjerner -12 °C, 3-stjerner -18 °C).

Dagligt brug

Nedfrysning af frisk mad

- Fryseren egner sig til at fryse ferske fødevarer og opbevare frosne og dybfrosne madvarer i lang tid.
- Placer de friske fødevarer, der skal fryses, i fryserummet.
- Den maksimale mængde af madvarer, som kan fryses på 24 timer, angives på typeskiltet.
- Fryseprocessen varer 24 timer: i løbet af denne periode må man ikke tilføje andre madvarer, som skal fryses

Opbevaring af frosnen mad

Ved første opstart eller efter en periode uden brug: Før produktet anbringes i rummet, skal apparatet køre i mindst 2 timer på de højere indstillinger.

Vigtigt! I tilfælde af utilsigtet optøning, for eksempel hvis strømmen har været afbrudt længere end den værdi, der vises i diagrammet for tekniske specifikationer under "forøgelsestid", skal den optøede mad spises hurtigt eller tilberedes med det samme og så genfryses (efter tilberedning).

Optøning

Dybfrosne eller frosne fødevarer kan inden brug optøs i køleskabet eller ved stuetemperatur afhængigt af den tid, der er til rådighed til optøning. Små stykker kan endda tilberedes stadig frosset direkte fra fryseren. I så fald vil tilberedningen tage længere tid.

Isterninger

Dette apparat kan være udstyret med en eller flere ice&cube til produktion af is.

Alarm for åben dør

Hvis du glemmer at lukke køleskabsdøren i 60 sekunder, blinker LED-lyset 3 gange og lyser derefter i 5 sekunder, og gentager denne cyklus, indtil døren lukkes.

Tilbehør

Aftagelige hylder

Køleskabets vægge er udstyret med en række styr, så hylderne kan placeres efter eget valg.

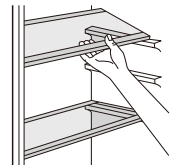

Placering af hylder på døre

For at tillade opbevaring af madvarer af forskellige størrelser kan dørhylderne placeres i forskellige højder.

For at foretage disse justeringer gøres som følger: Træk forsigtigt hylden i pilenes retning, indtil den kommer fri, og flyt den derefter til den ønskede position.

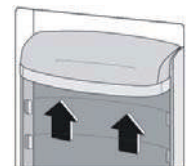

Dagligt brug

Hjælpsomme råd og tips

Nedenfor findes et par vigtige tips til at få det bedste ud af fryseprocessen:

- Tilbered maden i små portioner, således at de hurtigt og fuldstændigt kan tilberedes, og således, at det efterfølgende er muligt kun at optø den nødvendige mængde.
- Pak maden ind i stanniol eller folie og sørg for, at pakkerne er lufttætte.
- Ferske madvarer eller mad, som ikke er frosne, må ikke røre frosne madvarer for at forebygge, at temperaturen i sidstnævnte stiger.
- Magre fødevarer opbevares bedre og længere end fedtholdige fødevarer; salt reducerer fødevarernes holdbarhed.
- Sodavandsis kan, hvis spises umiddelbart efter at de er taget ud af fryserummet, muligvis forårsage frysebrænding på huden
- Vi anbefaler at skrive frysedatoen på hver enkel pakke for at kunne tage dem ud af fryseren. Vær altid opmærksom på, at de frosne madvarer kan forårsage frostskafer på huden.
- Det er tilrådeligt at skrive frysedatoen på hver enkelt pakning, så du kan holde øje med opbevaringstiden.

Tips til opbevaring af frosne madvarer

For at kunne drage den største fordel af apparatets ydeevne, skal du:

- Sørg for, at de købte frosne madvarer var opbevaret korrekt i butikken.
- Sørg for, at frosne madvarer bringes hjem fra fødevarerbutikken til fryseren så hurtigt som muligt.
- Undlade at åbne døren ofte eller lade den stå åben længere end absolut nødvendigt.
- Undlade at nedfryse optøede fødevarer igen, da de hurtigt fordærves.
- Ikke overskride den opbevaringsperiode, der er angivet af fødevarerproducenten.

Tips til afkøling af ferske madvarer

Sådan opnår man det bedste resultat:

- Man må ikke anbringe varm mad eller væsker, som fordamper i køleskabet
- Man må ikke tildække eller pakke maden ind, især hvis dens aroma er meget stærk.
- Kød (alle typer): pak ind i plastikposer og anbring på glashylderne over grøntsagsskuffen.
- Det kan højst opbevares sikkert på denne måde i en eller to dage.
- Tilberedte fødevarer, kolde retter osv.: disse skal tildækkes og kan placeres på en hvilken som helst hylde.
- Frugt og grøntsager skal rengøres grundigt og anbringes i de særlige skuffer.
- Smør og ost: skal anbringes i særlige lufttætte beholdere eller pakkes ind i aluminiumsfolie eller plastikposer for at undgå så meget luft som muligt.
- Olieflasker: skal have låg på og skal opbevares på hylderne i døren.
- Løse bananer, kartofler, løg og hvidløg må ikke opbevares i køleskabet.

Dagligt brug

Rengøring

Af hygiejniske årsager skal apparatets indre, herunder indvendigt tilbehør, rengøres regelmæssigt.

Advarsel! Apparatet må ikke være tilsluttet elnettet under rengøring. Fare for elektrisk stød! Før rengøring skal apparatet slukkes, og stikkontakten skal tages ud af stikkontakten, eller kredsløbsafbryderen eller sikringen skal slukkes. Rengør aldrig apparatet med en damprenser. Der kan ophobes fugt i elektriske komponenter, hvilket giver fare for elektrisk stød. Varme dampe kan beskadige plastikdelene. Apparatet skal være tørt, før det tændes igen.

Vigtigt! Æteriske olier og organiske opløsningsmidler kan angribe plastikdele, f.eks. citronsaft eller saft fra appelsinskal, smørsyre eller rengøringsmiddel, der indeholder eddikesyre.

- Disse stoffer må ikke komme i kontakt med apparatets komponenter.
- Brug ikke slibende rengøringsmidler
- Tag maden ud af fryseren.
- Opbevar den køligt og godt tildækket.
- Sluk apparatet og tag stikket ud af stikkontakten, eller sluk og afbryd strømforsyningen eller fjern sikringen
- Rengør apparatet og det indvendige tilbehør med en klud og lunken vand.
- Efter rengøringen tørres apparatet af med koldt vand og gnides tørt.
- Når alting er tørt, tænder man igen for apparatet.

Afrimning af fryseren

Fryserummet vil gradvist blive dækket med rim. Denne bør fjernes. Brug aldrig skarpe metalværktøjer til at skrabe frost af fordamperen, da du risikerer at beskadige den. Men når isen bliver meget tyk indvendigt, bør en fuldstændig afrimning udføres som følger:

- Træk stikket ud af stikkontakten.
- Fjern al opbevaret mad, pak den ind i flere lag avispapir og anbring den på et køligt sted.
- Hold døren åben og anbring en balje under apparatet for at opsamle afrimningsvandet.
- Når afrimningen er afsluttet, tørres det indvendige rum grundigt.
- Sæt stikket tilbage i stikkontakten for at tænde apparatet igen.

Udskiftning af pæren

Det indvendige lys er LED-lys.

For at udskifte pæren skal du kontakte en kvalificeret tekniker.

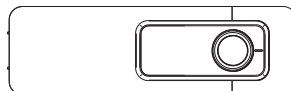

TILGÆNGELIGHED AF RESERVEDELE

Termostater, temperatursensorer, printkort og udskiftelige lyskilder er tilgængelige i mindst syv år efter konvertering af den sidste enhed i en model

Dørhåndtag, dørhængsler, bakker og kurve i mindst syv år samt dørtætninger er tilgængelige i en periode på mindst ti år efter konvertering af den sidste enhed i en model.

Dagligt brug

Fejlfinding



Forsigtig! Før fejlfinding bør strømforsyningen afbrydes. Kun en autoriseret elektriker eller kompetent person bør foretage fejlfinding, som ikke er at finde i denne manual

Vigtigt! Der er nogle lyde under normal drift (kompressor, cirkulation af kølemiddel).

Problem	Mulig årsag	Løsning
Apparatet virker ikke	Stikket er ikke sat i, eller er løst, eller produktet er slukket	Sæt netstikket i og tænd for apparatet
	Sikring er sprunget eller er defekt	Kontrollér sikringen, udskift om nødvendigt.
	Stikkontakt er defekt	Fejl på stikkontakt skal udbedres af en elektriker.
	Temperaturreguleringsknappen er indstillet til "0"	Indstil drejeknappen på et andet nummer for at tænde for apparatet.
Apparatet fryser for meget	Temperaturen er indstillet for koldt.	Drej midlertidigt temperaturregulatoren til en varmere indstilling.
Fødevarerne er ikke fuldstændigt frosne.	Temperaturen er ikke korrekt indstillet.	Se venligst sektionen for Indledende konfiguration af temperatur.
	Døren stod åben i en længere periode.	Åbn døren kun så længe som nødvendigt.
	En stor mængde af varm mad blev placeret i apparatet inden for de sidste 24 timer.	Drej midlertidigt temperaturregulatoren til en koldere indstilling.
	Apparatet står nær en varmekilde.	Se venligst sektionen for Placering.
Større opbygning af frost på dørens forsegling.	Dørens forsegling er ikke lufttæt.	Varm forsigtigt de utætte sektioner af dørpakningen op med en hårtørret (på en kølig indstilling). Samtidigt formes den varme tætningsliste med hånden, således at den sidder korrekt.
Unormale lyde	Apparatet er ikke plan.	Indstil fødderne.
	Apparatet rører ved væggen eller andre enheder.	Fjern apparatet en smule.
	En komponent, eksempelvis et rør, på bagsiden af apparatet rører en anden del af apparatet eller væggen.	Hvis det er nødvendigt, kan du omhyggeligt bøje delen.
Der kommer vand på gulvet.	Vandfløbshullet er tilstoppet.	Se afsnittet Rengøring.
Sidepanelet er varmt	Kondensatoren er inde i panelet.	Det er normalt.

For at kontakte teknisk assistance, besøg vores websted: <https://corporate.haier-europe.com/en/>. Under afsnittet "website" skal du vælge mærke på dit produkt og dit land. Du vil blive omdirigeret til det specifikke websted, hvor du kan finde telefonnummeret og formularen til at kontakte teknisk assistance

For yderligere information om produktet, se <https://eprel.ec.europa.eu/> eller scan QR på energimærket, der følger med apparatet.

Køleskabets Koldeste Zone

Dette symbol nedenfor angiver placeringen af den koldeste zone i dit køleskab. Denne zone er afgrænset nær ventilatoren og øverst af symbolet eller af hylden placeret i samme højde.



For at opretholde temperaturen i denne zone skal du passe på ikke at flytte dette gitter.

INSTALLATION AF TEMPERATURMÅLER

For at hjælpe dig med at indstille dit køleskab korrekt, har det en temperaturindikator, der giver dig mulighed

for at overvåge gennemsnitstemperaturen i den koldeste zone. **ADVARSEL:** Denne annonce er kundesignet til brug med køleskabet. Pas på ikke at bruge det i et andet køleskab (den koldeste zone er faktisk ikke den samme) eller til anden brug. Temperaturkontrol i den koldeste zone Når installationen af termometeret er færdig, er det muligt. Du kan med jævne mellemrum kontrollere, at temperaturen i den koldeste zone er korrekt. Uster om nødvendigt termostaten i overensstemmelse hermed. Køleskabets indvendige temperatur påvirkes af flere faktorer såsom: B. den omgivende temperatur i rummet, mængden af opbevaret mad og hyppigheden af at åbne døren. Overvej disse faktorer, når du indstiller temperaturen. Sørg for at opbevare maden ordentligt i køleskabet og især i det koldeste område. Sørg for, at temperaturdisplayet viser "OK"

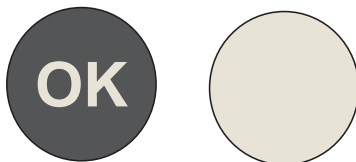

Hvis "OK" ikke vises, er zonetemperaturen for høj. Indstil termostaten til en højere position. Vent mindst 12 timer, før du nulstiller termostaten. Efter at have lagt frisk mad i apparatet eller efter at have åbnet døren igen (eller i længere tid), er det normalt, at "OK"-indikatoren ikke vises på temperaturdisplayet.

Benutzerhandbuch

Kühlschrank

Zusammenfassung

1. Sicherheitsinformation	1~10
2. Überblick	11
3. Türumkehrbarkeit	12~14
4. Installation	15~16
5. Täglicher Gebrauch	17~22

Vielen Dank für den Kauf dieses Produkts.

Bevor Sie den Kühlschrank benutzen, lesen Sie bitte aufmerksam diese Bedienungsanleitung, um das Gerät optimal zu nutzen. Bewahren Sie alle Unterlagen für spätere Zwecke oder Nachbesitzer auf. Dieses Produkt ist nur für Privathaushalte oder ähnliche Anwendungszwecke vorgesehen:

- Personalküche in Geschäften, Büros und anderen Arbeitsumgebungen
- landwirtschaftliche Betriebe, Hotels, Motels und andere Wohnumgebungen
- Frühstückspensionen
- Party-Servicedienste und ähnliche nicht dem Einzelverkauf dienende Anwendungen.

Dieses Gerät darf nur zur Lagerung von Lebensmitteln benutzt werden. Jede andere Benutzung gilt als gefährlich und führt zum Haftungsausschluss des Herstellers. Darüber hinaus sollten Sie die Garantiebedingungen beachten.

SICHERHEITSHINWEISE

Bitte lesen Sie die Bedienungs- und Installationsanleitung sorgfältig durch! Sie enthalten wichtige Informationen, wie das Gerät installiert, verwendet und gewartet werden soll. Der Hersteller haftet nicht, wenn Sie die Anweisungen und Warnungen nicht beachten. Bewahren Sie die gesamte Dokumentation zum Nachschlagen oder für einen eventuellen späteren Besitzer auf.

- **Das Gerät erst dann an die Stromversorgung anschließen, wenn sämtliches Verpackungsmaterial und Transportschutzvorrichtungen entfernt wurden. Kinder von Verpackungsmaterial fernhalten.**
- **Erstickungsgefahr durch Faltschachteln und Kunststofffolie!**
- **Kontrollieren Sie bei der Anlieferung, dass das Gerät unbeschädigt ist und alle Teile sowie das Zubehör in einwandfreiem Zustand sind.**
- **Beschädigen Sie keinesfalls den Kühlkreislauf.**

- Halten Sie die Lüftungsöffnungen im Gehäuse des Geräts oder der Einbaustruktur frei von Verstopfungen.
- Reinigen Sie den Kompressor keinesfalls mit Wasser, sondern reiben Sie ihn mit einem trockenen Tuch gründlich ab, um Rostbildung zu vermeiden.
- Das Gerät immer mit mindestens zwei Personen transportieren, da es schwer ist.
- Installieren und richten Sie das Gerät in einem Bereich ein, der für seine Größe und Verwendung geeignet ist.
- Stellen Sie sicher, dass die elektrischen Informationen auf dem Typenschild der Stromversorgung entsprechen. Ist dies nicht der Fall, wenden Sie sich an einen Elektriker.
- Das Gerät wird über eine 220-240 V Wechselspannung/50 Hz betrieben. Unnormale Spannungsschwankungen könnten dazu führen, dass das Gerät nicht angeht, der Temperaturregler oder Kompressor beschädigt wird, oder dass während des Betriebs ein unnormales Geräusch auftritt. In einem solchen Fall ist ein automatischer Regler anzubringen.
- Nur für Großbritannien: Das Gerätenetzkabel ist mit einem 3-adrigen Stecker (Erdungsstecker) ausgestattet, der in eine 3-adrige Norm-Buchse (geerdet) passt. Den dritten Stift (Erdung) auf keinen Fall kappen

oder entfernen. Das Gerät muss so installiert werden, dass der Stecker zugänglich ist.

- Achten Sie darauf, dass sich das Netzkabel beim und nach dem Transportieren/Bewegen des Geräts nicht darunter verfängt, um eine etwaige Beschädigung zu vermeiden. Ein beschädigtes Netzkabel muss vom Hersteller, dem zugelassenen Kundendienst oder ähnlich qualifizierten Stellen ausgewechselt werden, um Gefahren vorzubeugen.
- Das Gerät darf weder an feuchten, öligen oder staubigen Orten installiert noch direkter Sonneneinstrahlung und Wasser ausgesetzt werden.
- Installieren Sie das Gerät nicht in der Nähe von Heizungen oder brennbaren Materialien
- FÜR Geräte mit Gefrierfach: Bei Stromausfall nicht die Klappe öffnen. Das Gefriergut sollte nicht beeinträchtigt werden, wenn der Stromausfall die auf dem Typenschild angegebenen Stunden (Temperaturanstiegszeit) nicht überdauert. Dauert der Stromausfall länger, sollten die Lebensmittel überprüft und sofort verzehrt oder gekocht und erneut eingefroren werden.
- Lässt sich die Klappe des Geräts schwierig öffnen, nachdem Sie diese gerade geschlossen haben, so ist dies normal. Dies liegt am Druckausgleich, der hergestellt wird. Die

Klappe lässt sich normalerweise nach wenigen Minuten wieder öffnen.

- **Keine Arzneimittel, Bakterien oder Chemikalien im Gerät lagern. Dieses Gerät ist ein Haushaltsgerät, es wird daher davon abgeraten, Materialien zu lagern, die extreme Temperaturen erfordern.**
- **Ziehen Sie nicht übermäßig stark am Stromkabel und fassen Sie den Stecker nicht mit feuchten Händen an.**
- **Bewahren Sie keine Produkte auf, die entzündliche Treibmittel (z. B. Sprühdosen) oder explosive Substanzen enthalten. Explosionsgefahr!**
- **Stellen Sie keine instabilen Gegenstände (schwere Gegenstände, mit Wasser gefüllte Behälter) auf den Kühlschrank, um Verletzungen durch Herunterfallen oder elektrische Schläge durch Kontakt mit Wasser zu vermeiden.**
- **Benutzen Sie keine elektrischen Vorrichtungen in den Lebensmittel-Lagerfächern des Geräts, sofern diese nicht ausdrücklich vom Hersteller empfohlen wurden.**
- **Berühren Sie nicht die inneren Kühlelemente, insbesondere nicht mit nassen Händen, um Risse oder Verletzungen zu vermeiden**
- **Gefährdet sind hier Kinder, Menschen mit eingeschränkten körperlichen, geistigen oder**

sensorischen Fähigkeiten sowie Menschen, die über unzureichende Kenntnisse in Bezug auf den sicheren Betrieb des Geräts verfügen.

Überprüfen Sie, ob Kinder und schutzbedürftige Menschen die Gefahren verstanden haben. Eine für die Sicherheit verantwortliche Person muss Kinder und gefährdete Personen, die das Gerät benutzen, überwachen oder instruieren. Nur Kinder ab 8 Jahren dürfen das Gerät benutzen."

- **Kinder dürfen keinesfalls mit dem Gerät spielen.**
- **Kinder im Alter von 3 bis 8 Jahren dürfen dieses Gerät befüllen und entleeren**
- **FÜR Geräte mit Gefrierfach: Keine abgefüllten oder konservierten Flüssigkeiten (insbesondere kohlenensäurehaltige Getränke) im Gefrierfach aufbewahren. Flaschen und Dosen können platzen!**
- **FÜR Geräte mit Gefrierfach: Tiefkühlware nie direkt aus dem Gefrierfach in den Mund nehmen. Es besteht die Gefahr einer Kälteverbrennung!**
- **Halten Sie Kunststoffteile und die Türdichtung frei von Öl und Fett. Andernfalls werden Kunststoffteile und die Türdichtung porös.**
- **Ziehen Sie den Netzstecker, bevor Sie am Gerät hantieren.**
- **Benutzen Sie außer den vom Hersteller empfohlenen Mitteln keine mechanischen**

Geräte oder andere Hilfsmittel, um den Abtauvorgang zu beschleunigen.

- **Benutzen Sie keine spitzen oder scharfkantigen Gegenstände wie Messer oder Gabeln, um Eisbildungen zu entfernen.**

Benutzen Sie keinesfalls Haartrockner, Elektroheizgeräte oder andere derartige Elektrogeräte, um das Gerät abzutauen.

- **Der Stecker sollte sauber gehalten werden, weil übermäßige Staubablagerungen auf dem Stecker zu einem Brand führen können.**
- **Versuchen Sie nicht, das Gerät selbst zu reparieren, zu zerlegen oder zu verändern. Bei Reparaturen wenden Sie sich immer an unseren Kundenservice.**
- **Kinder überwachen, während das Gerät gereinigt oder gewartet wird.**
- **Die kalten Einlegeböden aus Glas nicht mit heißem Wasser reinigen. Plötzliche Temperaturschwankungen können dazu führen, dass das Glas zerspringt.**
- **WARNUNG: Die Rohre des Kühlkreislaufs enthalten eine geringe Menge eines umweltfreundlichen, aber brennbaren Kältemittels (R600a) und ein Schaumtreibmittel (Cyclopentan). Es schädigt nicht die Ozonschicht und erhöht nicht den Treibhauseffekt. Wenn das Kältemittel**

entweicht, kann es Ihre Augen schädigen oder sich entzünden.

- **Wenn der Kühlkreislauf beschädigt wird:**
 - Schalten Sie das Gerät aus und ziehen Sie den Netzstecker.
 - Halten Sie offene Flammen und/oder Zündquellen vom Gerät fern.
 - Lüften Sie den Raum einige Minuten lang gründlich.
 - Informieren Sie den Kundendienst.
- **WARNUNG: Den Netzstecker und/oder das Netzkabel nicht beschädigen - Stromschlag- und Brandgefahr!**
- **WARNUNG: Keine Mehrfachsteckdosen oder Verlängerungen verwenden.**
Keine Verlängerungskabel und Mehrfachsteckleisten verwenden.
- **Sich nicht auf das Gerät stellen oder darauf sitzen. Dies könnte zu Personenschäden führen oder das Gerät beschädigen. Dieses Gerät ist nicht geeignet, um darauf oder darunter weitere Geräte zu stapeln.**
- **Dieses Gerät ist ausschließlich für den Einsatz in einem Privathaushalt konzipiert und gefertigt.**
- **Es dürfen nur Originalteile verwendet werden, die vom Hersteller geliefert werden. Der Hersteller garantiert, dass nur diese Teile die Sicherheitsanforderungen erfüllen.**

- **Ein längeres Öffnen der Tür kann zu einem deutlichen Temperaturanstieg in den Fächern des Gerätes führen.**
- **Reinigen Sie regelmäßig Oberflächen, die mit Lebensmitteln in Berührung kommen können, sowie zugängliche Drainagesysteme**
- **Reinigen Sie die Wasserbehälter, falls sie 48 Stunden lang nicht benutzt wurden; spülen Sie das an einer Wasserleitung angeschlossene Wassersystem durch, falls 5 Tage lang kein Wasser eingespeist wurde**
- **Lagern Sie rohes Fleisch und Fisch in geeigneten Behältern im Kühlschrank, damit diese nicht mit anderen Lebensmitteln in Berührung kommen oder auf diese tropfen**
- **Zwei-Sterne-Tiefkühlfächer (sofern vorhanden) eignen sich für die Lagerung von vorgefrorenen Lebensmitteln, die Lagerung oder Herstellung von Eiscreme und die Herstellung von Eiswürfeln**
- **Ein-, Zwei- und Drei-Sterne-Fächer (sofern vorhanden) sind nicht für das Einfrieren von frischen Lebensmitteln geeignet**
- **Falls das Gerät über einen längeren Zeitraum leer bleibt, schalten Sie es aus, tauen es ab, reinigen und trocknen es, und lassen dann die Tür offen, um Schimmelbildung im Gerät zu vermeiden**

- **Für Weinlagerschränke: Dieses Gerät ist ausschließlich zur Lagerung von Wein bestimmt**
- **Für freistehende Geräte: Dieses Kühlgerät ist nicht für die Verwendung als Einbaugerät bestimmt**
- **Für Geräte ohne 4-Sterne-Fach: Dieses Kühlgerät ist nicht für das Einfrieren von Lebensmitteln geeignet**

Geräteentsorgung



Dieses Gerät ist entsprechend der EU-Richtlinie 2012/19/EC für Elektro- und Elektronik-Altgeräte (WEEE) gekennzeichnet.

Elektro- und Elektronik-Altgeräte enthalten sowohl umweltschädliche Stoffe (die negativen Folgen für die Umwelt verursachen) und grundlegenden Komponenten (die wiederverwendet werden können). Es ist wichtig, Elektro- und Elektronik-Altgeräte spezifischen Behandlungen zu unterziehen, um alle Schadstoffe zu entfernen und ordnungsgemäß zu entsorgen sowie alle Materialien zu recyceln.

Einzelpersonen können eine wichtige Rolle dabei spielen, aus Elektro- und Elektronik-Altgeräten kein Umweltproblem zu machen, da die Einhaltung einiger Grundregeln unerlässlich ist:

- Elektro- und Elektronik-Altgeräte dürfen nicht als Hausmüll entsorgt werden;
- Elektro- und Elektronik-Altgeräte müssen den entsprechenden Sammelstellen der Gemeinde oder davon registrierten Unternehmen übergeben. Viele Länder bieten möglicherweise die Abholung zu Hause für große Elektro- und Elektronik-Altgeräte.

In vielen Ländern können beim Kauf eines neuen Geräts Altgeräte an Händler, die einen kostenlosen 1-zu-1-Umtausch vornehmen müssen, zurückgegeben werden, solange das Gerät demselben Typ entspricht und über die gleichen Funktionen wie das bereitgestellte Gerät verfügt.

Konformität

Mit der Verwendung des -Kennzeichens auf diesem Produkt bestätigen wir, dass sämtliche relevanten Sicherheits-, Gesundheits- und Umweltvorschriften eingehalten werden, die für dieses Produkt in Europa gesetzlich festgelegt sind.

Garantie

Die Mindestgarantie beträgt: 2 Jahre für EU-Länder, 3 Jahre für die Türkei, 1 Jahr für Großbritannien, 1 Jahr für Russland, 3 Jahre für Schweden, 2 Jahre für Serbien, 5 Jahre für Norwegen, 1 Jahr für Marokko, 6 Monate für Algerien. Tunesien keine gesetzliche Garantie erforderlich.

Energieeinsparung

Empfehlungen für eine optimale Energieeinsparung:

- Installieren Sie das Gerät nicht in der Nähe von Wärmequellen, setzen Sie es nicht direkter Sonneneinstrahlung aus, und sorgen Sie für ausreichende Luftzirkulation.
- Legen Sie keine heißen Lebensmittel in den Kühlschrank, um einen Anstieg der Innentemperatur und den andauernden Betrieb des Kompressors zu vermeiden.
- Lagern Sie nicht zu viele Lebensmittel, um eine ausreichende Luftzirkulation zu gewährleisten.
- Tauen Sie das Gerät ab, falls sich Eis gebildet hat, um die Kühlung zu erleichtern.
- Bei einem Stromausfall sollte die Kühlschranktür geschlossen gehalten werden.
- Die Tür sollte nur möglichst kurz geöffnet werden oder offenstehen.
- Stellen Sie den Thermostat nicht auf zu niedrige Temperaturen ein.
- Entfernen Sie Staubablagerungen auf der Geräterückseite.

Überblick

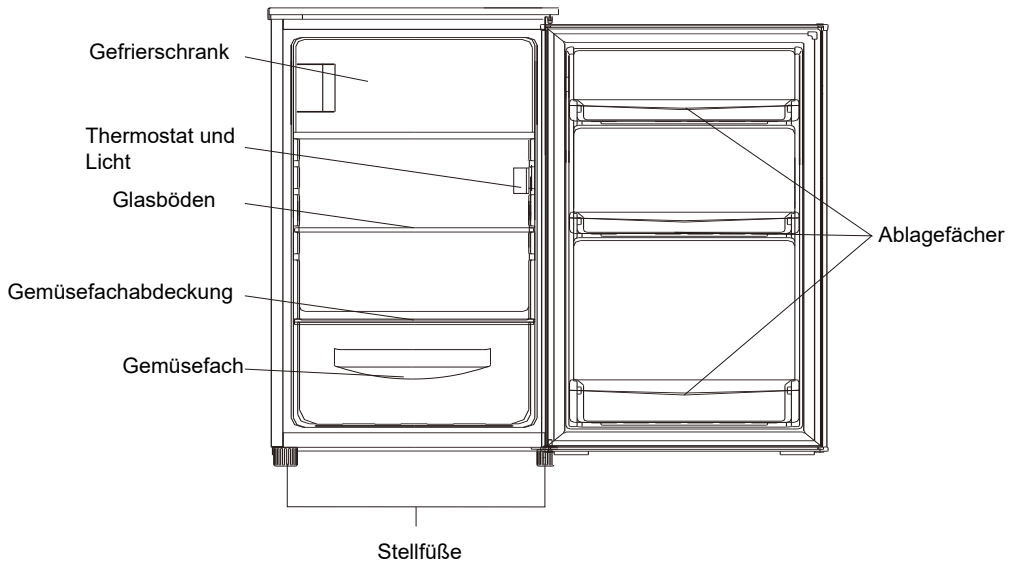

Türumkehrbarkeit

Benötigtes Werkzeug: Kreuzschlitzschraubendreher, Schlitzschraubendreher, Sechskantschlüssel.

- Stellen Sie sicher, dass das Gerät vom Netzstrom abgetrennt und leer ist.
- Um die Tür abzunehmen, ist es notwendig, das Gerät nach hinten zu kippen.
- Sie sollten das Gerät auf etwas Festem abstützen, damit es während des Türumkehrvorgangs nicht verrutscht.
- Alle demontierten Teile müssen aufbewahrt werden, weil sie für die erneute Montage der Tür gebraucht werden.
- Legen Sie das Gerät nicht flach hin, weil dabei das Kühlsystem beschädigt werden könnte.
- Der Umbau sollte möglichst von 2 Personen vorgenommen werden.

1. Entfernen Sie die beiden Schrauben an der Rückseite der oberen Abdeckung.

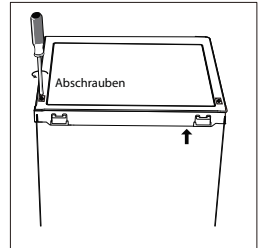

2. Entfernen Sie die obere Abdeckung und legen Sie sie beiseite.

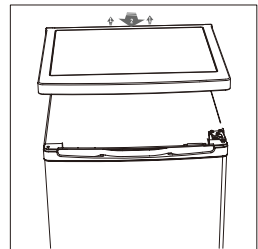

3. Schrauben Sie nun das obere Scharnier los, heben Sie die Tür ab und legen Sie sie auf einer gepolsterten Fläche ab, um Kratzer zu vermeiden.

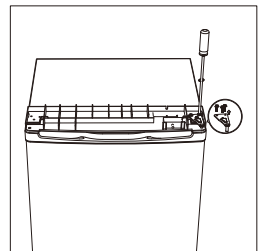

4. Schrauben Sie das untere Scharnier der Gefrierfachtür ab. Entfernen Sie dann die Tür und legen Sie sie auf einer weichen Unterlage ab, um Kratzer zu vermeiden.

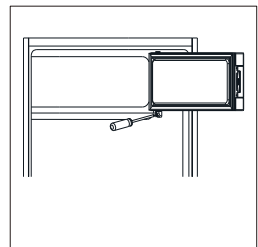

Türumkehrbarkeit

5. Versetzen Sie den Türhalter von der linken auf die rechte Seite.

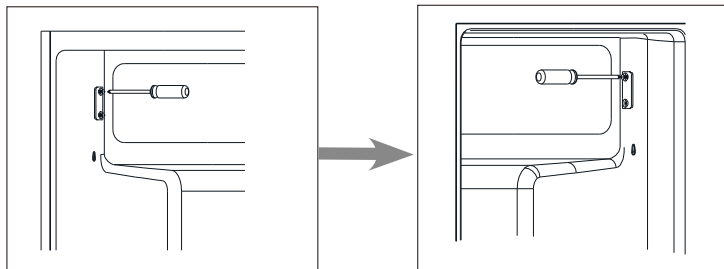

6. Versetzen Sie die Scharnierlochabdeckung von der linken auf die rechte Seite.

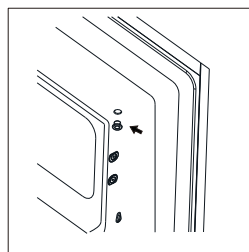

7. Drehen Sie die Gefrierfachtür, so dass die Scharnierseite links ist. Bringen Sie dann den Türhalter an.

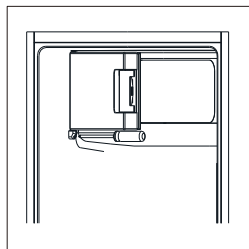

8. Schrauben Sie das untere Scharnier ab. Entfernen Sie anschließend die Stellfüße von beiden Seiten.

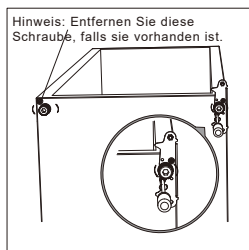

Türumkehrbarkeit

9. Schrauben Sie den unteren Scharnierstift ab, drehen Sie die Halterung um und ersetzen Sie sie.

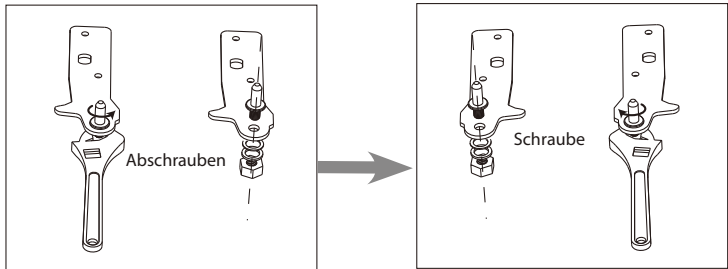

10. Setzen Sie die Halterung wieder ein, indem Sie den unteren Scharnierstift montieren. Ersetzen Sie die beiden Verstellfüße.

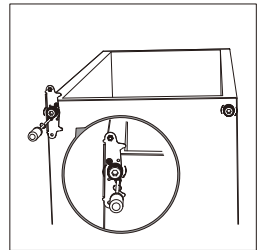

11. Setzen Sie die Tür erneut ein. Achten Sie darauf, die Tür horizontal und vertikal auszurichten, so dass die Dichtungen auf allen Seiten abschließen, bevor Sie das obere Scharnier endgültig befestigen.

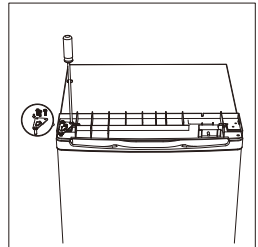

12. Setzen Sie obere Abdeckung ein und befestigen Sie diese mit 2 Schrauben.

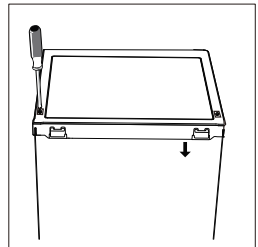

13. Entfernen Sie die Dichtungen von Kühlschrank- und Gefrierfachtür, drehen Sie sie, und bringen Sie sie dann wieder an.

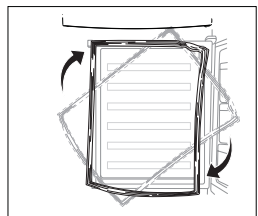

Installation

Installieren des Türhandgriffs (sofern Handgriff beiliegend)

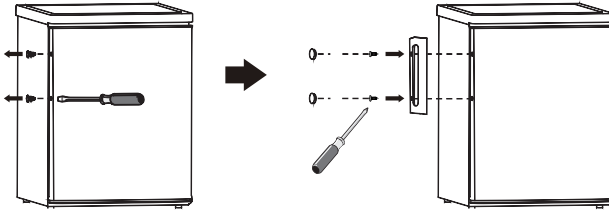

Platzbedarf

- Halten Sie genügend Platz frei für die Tür wenn Sie geöffnet ist.
- Halten Sie mindestens 50 mm Spalt an beiden Seiten frei.

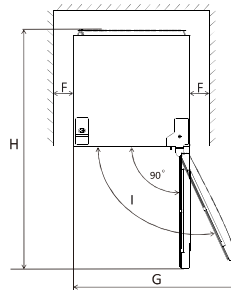
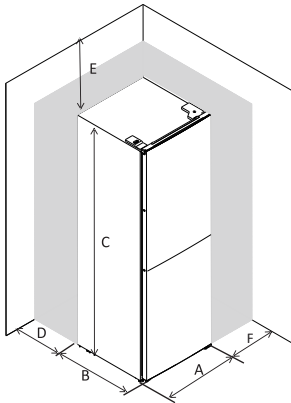

	EF1-16	EF1-14	EF1-162
A	550	500	550
B	580	560	580
C	850	840	850
D	min=50	min=50	min=50
E	min=50	min=50	min=50
F	min=50	min=50	min=50
G	940	855	940
H	1180	1110	1180

Verstellen des Geräts

Um dies zu tun, passen Sie beide Stellfüße an der Vorderseite des Gerätes an.

Ist das Gerät nicht waagrecht aufgestellt, dann sind die Tür und die Magnetdichtungen nicht richtig ausgerichtet.

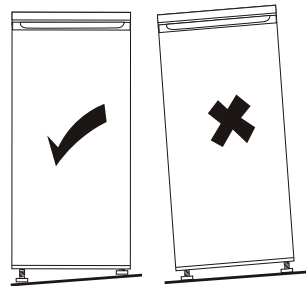
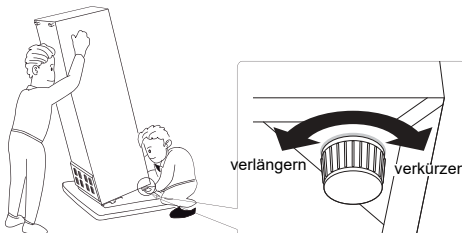

Installation

Platzierung des Geräts

Platzieren Sie dieses Gerät an einem Ort, wo die Umgebungstemperatur der Klimaklasse auf dem Typenschild des Geräts entspricht:

- erweiterte gemäßigte Zone (SN): „Dieses Kühlgerät ist für die Verwendung bei Umgebungstemperaturen von 10 °C bis 32 °C bestimmt.“;
- gemäßigte Zone (N): „Dieses Kühlgerät ist für die Verwendung bei Umgebungstemperaturen von 16 °C bis 32 °C bestimmt.“;
- subtropische Zone (ST): „Dieses Kühlgerät ist für die Verwendung bei Umgebungstemperaturen von 16 °C bis 38 °C bestimmt.“;
- tropische Zone (T): „Dieses Kühlgerät ist für die Verwendung bei Umgebungstemperaturen von 16 °C bis 43 °C bestimmt.“;

Das Gerät sollte weit weg von Wärmequellen wie Heizkörpern, Heizkesseln, direkte Sonneneinstrahlung etc. installiert werden. Stellen Sie sicher, dass die Luft frei um die Rückseite des Gehäuses zirkulieren kann. Um beste Leistung zu gewährleisten, wenn das Gerät unter einer überhängenden Wandeinheit (Schrank etc.) installiert wird, beträgt der minimale Abstand zwischen der Oberseite des Gehäuses und der Schrankwand mindestens 100 mm. Im Idealfall darf das Gerät nicht unter einer überhängenden Wandeinheit (Schrank etc.) aufgestellt werden.

ACHTUNG! Es muss möglich sein, das Gerät vom Stromnetz zu trennen. Der Stecker muss daher nach der Installation leicht zugänglich sein.

Elektrischer Anschluss

Bevor Sie den Netzstecker anschließen, stellen Sie sicher, dass die Spannung und die Frequenz wie auf dem Typenschild des Gerätes angezeigt ist mit den Angaben Ihres Hausenergieversorgers übereinstimmen. Das Gerät muss geerdet werden. Der Stromkabel ist mit einem Stecker versehen. Wenn die Stromleitung im Haus nicht geerdet ist, schließen Sie das Gerät an eine separate Erdung in Übereinstimmung mit den geltenden Vorschriften des elektrischen Anschlusses an. Konsultieren Sie hierzu qualifiziertes Fachpersonal. Der Hersteller lehnt jede Verantwortung ab, wenn diese Unfallverhütungsvorschrift nicht eingehalten wird. Dieses Gerät wurde im Einklang mit den E.E.C. Richtlinien hergestellt.

Täglicher Gebrauch

Vor der ersten Nutzung

Reinigung des Innenraums

Bevor Sie das Gerät zum ersten Mal nutzen, reinigen Sie den kompletten Innenraum samt allen Teilen mit lauwarmen Wasser und ein wenig Seife. Nur so gewährleisten Sie, dass unangenehme Gerüche (Neuware) entfernt werden. Trocknen Sie den Innenraum und die Teile anschließend mit einem Tuch.

Wichtig! Verwenden Sie keine Reinigungsmittel oder Scheuerpulver, da diese die Oberfläche beschädigen.

Temperatureinstellung

- Schließen Sie Ihr Gerät an.
- Die Innentemperatur wird durch ein Thermostat gesteuert. Es gibt 8 Einstellungen: 1 ist die wärmste Einstellung, 7 ist die kälteste Einstellung, und 0 ist Aus.
- Das Gerät arbeitet möglicherweise nicht bei korrekter Temperatur, wenn dieses in einem besonders warmen oder kalten Raum betrieben oder wenn die Tür zu oft geöffnet wird.

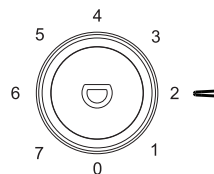

Positionieren Sie verschiedene Lebensmittel in verschiedenen Fächern gemäß der folgenden Tabelle

Kühlschrankfach	Art von Essen
Tür oder Balkon des Kühlfachs	<ul style="list-style-type: none"> • Lebensmittel mit natürlichen Konservierungsstoffen wie Marmeladen, Säften, Getränken und Gewürzen. • Lagern Sie keine verderblichen Lebensmittel
Crisper Schubladen (Salatschublade)	<ul style="list-style-type: none"> • Obst, Kräuter und Gemüse sollten separat in den Crisperbehälter gegeben werden • Lagern Sie Bananen, Zwiebeln, Kartoffeln und Knoblauch nicht im Kühlschrank
Kühlschrankregal - Mitte	<ul style="list-style-type: none"> • Milchprodukte, Eier
Kühlschrankregal - oben	<ul style="list-style-type: none"> • Lebensmittel, die nicht gekocht werden müssen, wie verzehfertige Lebensmittel, Wurstwaren und Essensreste.
Gefrierschublade (n) / Tablett	<ul style="list-style-type: none"> • Lebensmittel zur Langzeitlagerung • Untere Schublade für rohes Fleisch, Geflügel und Fisch • Mittlere Schublade für gefrorenes Gemüse, Pommes • Oberes Tablett für Eis, gefrorenes Obst und gefrorene Backwaren.

Täglicher Gebrauch

Empfehlung zur Temperatureinstellung

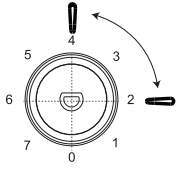
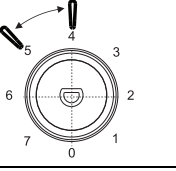
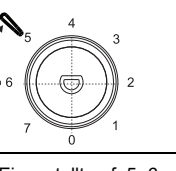
Empfehlung zur Temperatureinstellung		
Umgebungstemperatur	Gefrierschrank Vergleich	Frisches Lebensmittelfach
Sommer	/	 <p>Eingestellt auf 2~4</p>
Normal	/	 <p>Eingestellt auf 4~5</p>
Winter	/	 <p>Eingestellt auf 5~6</p>

Die obigen Informationen geben dem Benutzer eine Empfehlung zur Temperatureinstellung.

- Es wird empfohlen, die Temperatur im Kühlschrankfach auf 4 °C und, wenn möglich, im Gefrierfach auf -18 °C einzustellen.
- Bei den meisten Arten von Lebensmitteln wird die längste Lagerzeit im Kühlschrankfach bei kälteren Temperaturen erreicht. Da bestimmte Produkte (wie frisches Obst und Gemüse) bei kälteren Temperaturen Schaden nehmen können, sollten sie möglichst im Gemüsefach (sofern vorhanden) aufbewahrt werden. Andernfalls sollte eine durchschnittliche Thermostateinstellung beibehalten werden.
- Bei Tiefkühlkost ist auf die auf der Lebensmittelverpackung angegebene Aufbewahrungszeit zu achten. Diese Aufbewahrungszeit wird erreicht, wenn bei den Einstellungen die Referenztemperaturen für das Fach beachtet werden (1 Stern: -6 °C, 2 Sterne: -12 °C, 3 Sterne: -18 °C).

Täglicher Gebrauch

FrISCHE Lebensmittel einfrieren

- Das Gefrierfach eignet sich zum Einfrieren frischer Lebensmittel und zur langfristigen Lagerung gefrorener und tiefgefrorener Lebensmittel.
- Legen Sie die einzufrierenden frischen Lebensmittel in das Gefrierfach.
- Die maximale Menge an Lebensmitteln, die in 24 Stunden eingefroren werden kann, ist auf dem Typenschild angegeben.
- Der Gefrierprozess dauert 24 Stunden: während dieses Zeitraums dürfen keine anderen einzufrierenden Lebensmittel hinzugefügt werden.

Lagerung von Tiefkühlkost

Lassen Sie das Gerät bei der Erstinbetriebnahme oder nach einer Außerbetriebnahme mindestens 2 Stunden mit höheren Einstellungen laufen, bevor Sie etwas hineinlegen.

Wichtig! Im Falle eines versehentlichen Auftauens, beispielsweise, wenn die Stromversorgung länger als für die in der technischen Datentabelle unter „Anstiegszeit“ angegebene Dauer unterbrochen wurde, müssen die aufgetauten Lebensmittel schnell verbraucht oder unverzüglich gekocht und anschließend (nach dem Kochen) erneut eingefroren werden.

Auftauen

Tiefgefrorene oder gefrorene Lebensmittel können vor der Verwendung im Kühlschrankfach oder bei Raumtemperatur aufgetaut werden, je nachdem, welche Zeit für diesen Vorgang zur Verfügung steht. Kleinere Portionen lassen sich gegebenenfalls noch gefroren direkt aus dem Gefrierfach garen. In diesem Fall dauert der Kochvorgang länger.

Eiswürfel

Dieses Gerät kann mit einem oder mehreren Eiswürfelbereitern ausgerüstet sein.

Tür-offen-Alarm

Wenn die Kühlschranktür 60 Sekunden lang offensteht, blinkt die LED 3 Mal und leuchtet dann für 5 Sekunden. Dies wiederholt sich, bis die Tür geschlossen wird.

Zubehör

Variable Einlegeböden

In den Wänden des Kühlschranks gibt es eine Reihe von Schienen, so dass die Regale beliebig positioniert werden können.

Positionierung der Türablagen

Um Lebensmittelpackungen unterschiedlicher Größe lagern zu können, lassen sich die Türablagen in verschiedenen Höhen anbringen. Um diese Einstellungen vorzunehmen, gehen Sie wie folgt vor: Ziehen Sie die Ablage langsam Pfeilrichtung, bis sie frei ist, und bringen Sie sie dann wie gewünscht wieder an.

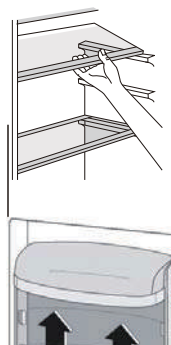

Täglicher Gebrauch

Hilfreiche Hinweise und Tipps

Nachfolgend einige wichtige Hinweise für einen optimalen Gefriervorgang:

- Bereiten Sie Lebensmittel in kleinen Portionen zu, so dass sie sich schnell und vollständig einfrieren und anschließend in der benötigten Menge wieder auftauen lassen.
- Wickeln Sie die Lebensmittel in Aluminium- oder Polyäthylenfolie ein und stellen Sie sicher, dass die Verpackung luftdicht ist.
- Lassen Sie keine frischen oder aufgetauten Lebensmittel mit bereits gefrorenen Lebensmittel in Kontakt kommen, weil dadurch die Temperatur ansteigen kann.
- Fettarme Lebensmittel lassen sich besser als fettreiche Lebensmittel lagern; Salz verkürzt die Haltbarkeit von Lebensmitteln.
- Wassereis, das direkt nach der Entnahme aus dem Gefrierfach verzehrt wird, kann Hauterfrierungen verursachen.
- Es empfiehlt sich, das Gefrierdatum auf allen Verpackungen zu notieren, um Lebensmittel rechtzeitig aus dem Gefrierfach zu nehmen.
- Es empfiehlt sich, das Gefrierdatum auf allen Verpackungen zu notieren, um die Lagerzeit einzuhalten.

Hinweise für die Lagerung von Tiefkühlkost

Für eine optimale Geräteleistung sollten Sie darauf achten:

- dass gefrorene Lebensmittel im Handel ordnungsgemäß gelagert wurden,
- dass gefrorene Lebensmittel schnellstmöglich vom Lebensmittelgeschäft in den Gefrierschrank gelangen,
- dass die Tür nicht häufig oder länger als notwendig geöffnet wird,
- dass einmal aufgetaute Lebensmittel leicht verderben können und nicht wieder eingefroren werden dürfen,
- dass die vom Hersteller angegebene Lagerzeit nicht überschritten wird.

Tipps für die Kühlung von frischen Lebensmitteln

Für eine optimale Geräteleistung sollten Sie Folgendes beachten:

- Bewahren Sie keine warmen oder Flüssigkeit verdampfende Speisen im Kühlschrank auf.
- Decken Sie Speisen ab oder wickeln Sie diese ein, insbesondere, wenn sie ein starkes Aroma haben.
- Wickeln Sie Fleisch (jeder Art) in Polyäthylenfolie und legen Sie es auf der Glasablage über dem Gemüsefach ab.
- Aus Sicherheitsgründen sollte es auf diese Weise nur einen oder maximal zwei Tage aufbewahrt werden.
- Gekochte Lebensmittel, kalte Gerichte usw. sollten abgedeckt und dann in den Kühlschrank gestellt werden.
- Obst und Gemüse sollte gründlich gereinigt und in das/die dafür vorgesehene/n Fach/Fächer gelegt werden.
- Butter und Käse sollte in spezielle luftdichte Behälter gelegt oder in Aluminiumfolie oder Polyäthylenbeutel verpackt werden, um so viel Luft wie möglich auszuschließen.
- Speiseölf Flaschen sollten einen Verschluss haben und in den Türablagen aufbewahrt werden.
- Bananen, Kartoffeln, Zwiebeln und Knoblauch (sofern nicht verpackt) dürfen nicht im Kühlschrank aufbewahrt werden.

Täglicher Gebrauch

Reinigen

Aus hygienischen Gründen sollte das Geräteinnere (einschließlich Innenausstattung) regelmäßig gereinigt werden.

Vorsicht! Das Gerät darf während der Reinigung nicht am Stromnetz angeschlossen sein. Stromschlaggefahr! Schalten Sie das Gerät vor der Reinigung aus und ziehen Sie den Stecker aus der Steckdose. Alternativ schalten Sie den Hauptschalter oder die Sicherung aus. Reinigen Sie das Gerät niemals mit einem Dampfreiniger. Es könnte sich dadurch Feuchtigkeit in elektrischen Bauteilen ansammeln, so dass Stromschlaggefahr besteht! Heißer Dampf kann zu Schäden an Kunststoffteilen führen. Das Gerät muss trocken sein, bevor es wieder in Betrieb genommen wird.

Wichtig! Ätherische Öle und organische Lösungsmittel können Kunststoffteile angreifen (z. B. Zitronensaft oder der Saft von Orangenschalen, essigsäurehaltige Reiniger).

- Lassen Sie solche Substanzen nicht mit den Geräteteilen in Kontakt kommen.
- Verwenden Sie keine scheuernden Reinigungsmittel.
- Entfernen Sie Lebensmittel aus dem Gefrierschrank.
- Bewahren Sie sie gut abgedeckt an einem kühlen Ort auf.
- Schalten Sie das Gerät vor der Reinigung aus und ziehen Sie den Stecker aus der Steckdose. Alternativ schalten Sie den Hauptschalter oder die Sicherung aus.
- Reinigen Sie das Gerät, einschließlich Innenausstattung, mit einem Lappen und lauwarmem Wasser.
- Nach der Reinigung mit klarem Wasser nachwischen und trockenreiben.
- Nachdem alles trocken ist, können Sie das Gerät wieder einschalten.

Abtauen des Gefrierschranks

Im Gefrierfach sammelt sich nach und nach eine Eisschicht an. Diese muss entfernt werden. Benutzen Sie niemals scharfe Metallwerkzeuge, um die Eisschicht vom Verdampfer abzukratzen, da Sie diesen beschädigen könnten. Wenn sich jedoch eine dicke Eisschicht auf dem Verdampfer gebildet hat, sollte das vollständige Abtauen wie folgt vorgenommen werden:

- ziehen Sie den Netzstecker aus der Steckdose;
- entfernen Sie alle eingelagerten Lebensmittel, wickeln Sie sie in mehrere Lagen aus Zeitungspapier und legen Sie sie dann an einem kühlen Ort ab;
- halten Sie die Tür auf und platzieren Sie ein Becken unterhalb des Gerätes, um das Tauwasser aufzufangen;
- trocknen Sie das Geräteinnere nach dem Abtauen gründlich.
- Schließen Sie den Stecker wieder an der Steckdose an, um das Gerät in Betrieb zu nehmen.

Austauschen des Leuchtmittels

Die Innenbeleuchtung ist eine LED-Lampe. Wenden Sie sich zwecks Austausch der Lampe an einen qualifizierten Techniker.

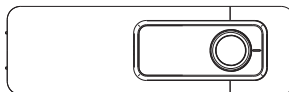

VERFÜGBARKEIT VON ERSATZTEILEN

- Thermostate, Temperatursensoren, Leiterplatten und Lichtquellen sind nach dem Inverkehrbringen der letzten Einheit des Modells mindestens sieben Jahre lang verfügbar.
- Türgriffe, Türscharniere, Tablets und Körbe für einen Zeitraum von mindestens sieben Jahren und Türdichtungen für einen Zeitraum von mindestens zehn Jahren, nachdem die letzte Einheit des Modells auf den Markt gebracht wurde

Täglicher Gebrauch

Problembehandlung

Achtung! Ziehen Sie vor der Fehlersuche den Netzstecker von der Steckdose. Es darf nur qualifiziertes Fachpersonal die Fehlersuche sowie die Problembehandlung die nicht in der Bedienungsanleitung aufgeführt sind vornehmen.

Problem	Mögliche Ursache	Lösung
Gerät funktioniert nicht	Temperaturregler ist auf „0“ gestellt	Stellen Sie den Knopf auf eine andere Zahl ein, um das Gerät einzuschalten.
	Sicherung hat sich gelöst oder ist defekt	Sicherung überprüfen, gegebenenfalls ersetzen
	Steckdose ist defekt	Störungen am Stromnetz müssen von einem Elektriker behoben werden
	Netzstecker steckt nicht richtig in der Steckdose oder das Gerät ist ausgeschaltet	Stecken Sie den Netzstecker richtig ein und schalten Sie das Gerät ein
Das Gerät kühlt zu stark	Die Temperatur ist zu kalt eingestellt.	Drehen Sie den Temperaturregler vorübergehend auf eine wärmere Einstellung.
Lebensmittel sind nicht richtig eingefroren	Temperatur ist möglicherweise nicht richtig eingestellt	Schauen Sie in den Temperatureinstellungen nach
	Sehr viele warme Lebensmittel wurden in den letzten 24 Stunden in das Gefrierfach eingelegt	Temperatur in einer kälteren Einstellung vornehmen
	Tür war für eine längere Zeit geöffnet	öffnen Sie die Tür nur solange wie nötig
	Das Gerät ist in der Nähe einer warmen Quelle	Schauen Sie im Abschnitt Installation und Sicherheitshinweise nach
Ungewöhnliche Geräusche	Gerät ist nicht waagrecht aufgestellt	Stellen Sie die richtige Höhe ein
	Das Gerät berührt die Rückwand oder andere Objecten	Das Gerät vorsichtig richtig aufstellen. Von anderen Geräten weg
	Eine Komponente z.B. ein Rohr, auf der Rückseite des Gerätes berührt die Rückwand oder andere Teile des Gerätes	Wenn nötig, entfernen Sie die Komponenten von der Berührungszone
Wasser auf dem Boden	Das Wasserablaufloch ist verstopft.	Siehe Abschnitt „Reinigung“.
Die Seitenwand ist warm	Der Kondensator befindet sich in der Gehäusewand.	Das ist normal.

Um die technische Unterstützung zu kontaktieren, besuchen Sie unsere Website: <https://corporate.haier-europe.com/en/>. Wählen Sie im Bereich „Website“ die Marke Ihres Produkts und Ihr Land aus. Sie werden auf die jeweilige Website weitergeleitet, auf der Sie die Telefonnummer und das Formular finden, um die technische Unterstützung zu kontaktieren

Weitere Informationen zum Produkt erhalten Sie unter <https://eprel.ec.europa.eu/> oder scannen Sie den QR auf dem mit dem Gerät gelieferten Energieetikett

Der Kälteste Teil Des Kühlschranks

Das nachstehende Symbol zeigt an, wo sich der kälteste Bereich in Ihrem Kühlschrank befindet. Dieser Bereich ist in der Nähe des Gebläses und oben durch das Symbol oder durch die in gleicher Höhe angebrachte Regalfläche gekennzeichnet.



Um die Temperatur in diesem Bereich zu gewährleisten, ist darauf zu achten, dass die Position des Regalbodens nicht verändert wird.

INSTALLATION DER TEMPERATURANZEIGE

Damit Sie Ihren Kühlschrank richtig einstellen können, ist er mit einer Temperaturanzeige ausgestattet, die die durchschnittliche Temperatur im kältesten Bereich überwacht.

WARNUNG: Die Temperaturanzeige ist nur für die Verwendung in Ihrem Kühlschrank bestimmt. Achten Sie darauf, sie nicht in einem anderen Kühlschrank (der kälteste Bereich ist unterschiedlich) oder für andere Zwecke zu verwenden.

Überprüfung der Temperatur im kältesten Bereich. Wenn die Temperaturanzeige installiert ist, können Sie regelmäßig überprüfen, ob die Temperatur im kältesten Bereich korrekt ist.

Falls erforderlich, stellen Sie das Thermostat wie oben beschrieben entsprechend ein. Die Temperatur im Inneren des Kühlschranks wird von mehreren Faktoren beeinflusst, z. B. von der Raumtemperatur, der Menge der gelagerten Lebensmittel und der Häufigkeit der Türöffnung. Berücksichtigen Sie diese Faktoren bei der Einstellung der Temperatur. Um sicherzustellen, dass die Lebensmittel vor allem im kältesten Teil gut konserviert werden, vergewissern Sie sich, dass die Temperaturanzeige „OK“ anzeigt.



Wenn nicht „OK“ angezeigt wird, ist die Temperatur in diesem Bereich zu hoch. Stellen Sie das Thermostat auf eine höhere Stufe. Warten Sie mindestens 12 Stunden, bevor Sie das Thermostat neu einstellen. Nach dem Einlegen frischer Lebensmittel in das Gerät (oder längerem) Öffnen der Tür ist es normal, dass auf der Temperaturanzeige nicht „OK“ angezeigt wird.

εγχειρίδιο χρήστη

ψυγείο καταψύκτη

περιεχόμενο

1. ΠΛΗΡΟΦΟΡΙΕΣ ΓΙΑ ΤΗΝ ΑΣΦΑΛΕΙΑ	1~11
2. Επισκόπηση	12
3. Αντιστροφή πόρτας	13~15
4. Τοποθέτηση	16~17
5. Καθημερινή χρήση	18~23

Σας ευχαριστούμε για την αγορά αυτού του προϊόντος.

Πριν χρησιμοποιήσετε το ψυγείο σας, σας παρακαλούμε να διαβάσετε προσεκτικά αυτό το εγχειρίδιο οδηγιών χρήσης έτσι ώστε να μεγιστοποιήσετε την απόδοση του. Φυλάξτε όλα τα έγγραφα για μελλοντική χρήση ή για άλλους ιδιοκτήτες. Αυτό το προϊόν προορίζεται αποκλειστικά για οικιακή χρήση ή παρόμοιες εφαρμογές όπως:

- την περιοχή της κουζίνας για προσωπικό καταστημάτων, γραφείων και άλλα περιβάλλοντα εργασίας
- σε φάρμες, από πελάτες σε ξενοδοχεία, πανδοχεία και άλλα περιβάλλοντα οικιακού τύπου
- σε bed και breakfasts (B & B)
- για υπηρεσίες επισιτισμού και παρόμοιες εφαρμογές που δεν προορίζονται για λιανική πώληση.

Αυτή η συσκευή πρέπει να χρησιμοποιείται μόνο για σκοπούς αποθήκευσης τροφίμων, οποιαδήποτε άλλη χρήση θεωρείται επικίνδυνη και ο κατασκευαστής δεν θα είναι υπεύθυνος για οιοσδήποτε παραλείψεις. Επίσης, συνιστάται να διαβάσετε προσεκτικά τους όρους της εγγύησης.

ΠΛΗΡΟΦΟΡΙΕΣ ΓΙΑ ΤΗΝ ΑΣΦΑΛΕΙΑ

Διαβάστε προσεκτικά τις οδηγίες λειτουργίας και εγκατάστασης! Περιέχουν σημαντικές πληροφορίες σχετικά με τον τρόπο εγκατάστασης, χρήσης και συντήρησης της συσκευής. Ο κατασκευαστής δεν ευθύνεται εάν δεν συμμορφωθείτε με τις οδηγίες και τις προειδοποιήσεις. Διατηρήστε όλα τα έγγραφα για μελλοντική χρήση ή για τον επόμενο κάτοχο.

- **Μην συνδέετε τη συσκευή στην παροχή ηλεκτρικού ρεύματος έως ότου αφαιρεθούν όλα τα προστατευτικά συσκευασίας και μεταφοράς. Κρατήστε τα παιδιά μακριά και από τη συσκευασία και από τα εξαρτήματά της. Κίνδυνος ασφυξίας από πτυσσόμενα χαρτοκιβώτια και πλαστικές μεμβράνες!"**
- **Αφήστε την να παραμείνει σε όρθια θέση για τουλάχιστον 4 ώρες πριν την ενεργοποίηση για να επιτρέψετε στο λάδι του συμπιεστή να**

"καθίσει" εάν έχει μεταφερθεί σε οριζόντια θέση

- **Κατά την παράδοση, ελέγξτε για να βεβαιωθείτε ότι το προϊόν δεν έχει υποστεί ζημιά και ότι όλα τα μέρη και τα εξαρτήματα είναι σε άριστη κατάσταση**
- **Μην προκαλείτε ζημιά στο κύκλωμα του ψυκτικού αέριου**
- **Διατηρήστε ελεύθερα και χωρίς εμπόδια τα ανοίγματα εξαερισμού που υπάρχουν στον χώρο της συσκευής ή στην κατασκευή εντοιχισμού**
- **Ποτέ μην χρησιμοποιείτε νερό για να πλύνετε τη θέση του συμπιεστή, σκουπίστε καλά με ένα στεγνό πανί μετά τον καθαρισμό για να αποφύγετε τη σκουριά**
- **Χειριστείτε τη συσκευή πάντοτε με δύο άτομα τουλάχιστον, διότι είναι βαριά.**
- **Εγκαταστήστε και τοποθετήστε τη συσκευή σε μια περιοχή κατάλληλη για το μέγεθος και τη χρήση της.**
- **Βεβαιωθείτε ότι οι ηλεκτρολογικές πληροφορίες στην πινακίδα τύπου συμφωνούν με την αντίστοιχη παροχή ρεύματος. Εάν όχι, επικοινωνήστε με έναν ηλεκτρολόγο.**
- **Η συσκευή λειτουργεί με τροφοδοσία 220-240 VAC / 50 Hz. Η μη φυσιολογική διακύμανση**

της τάσης μπορεί να προκαλέσει την αποτυχία εκκίνησης της συσκευής ή ζημιά στον έλεγχο θερμοκρασίας ή τον συμπιεστή ή μπορεί να υπάρχει ανώμαλος θόρυβος κατά τη λειτουργία. Στην περίπτωση αυτή, πρέπει να τοποθετηθεί ένας αυτόματος ρυθμιστής.

- Μόνο για το Ηνωμένο Βασίλειο Το καλώδιο τροφοδοσίας της συσκευής είναι εξοπλισμένο με βύσμα 3-καλωδίων (γείωση) που ταιριάζει σε μια τυπική πρίζα 3-καλωδίων (πρίζα με γείωση). Ποτέ μην κόβετε ή αποσυναρμολογείτε τον τρίτο πείρο (γείωση). Μετά την εγκατάσταση της συσκευής, το βύσμα πρέπει να είναι προσβάσιμο.
- Βεβαιωθείτε ότι το καλώδιο τροφοδοσίας δεν έχει μαγκώσει κάτω από τη συσκευή κατά τη διάρκεια και μετά τη μεταφορά/μετακίνηση της συσκευής, για να αποφευχθεί το κόψιμο ή η ζημιά του καλωδίου τροφοδοσίας. Εάν έχει προκληθεί ζημιά στο καλώδιο τροφοδοσίας, πρέπει να αντικατασταθεί από τον κατασκευαστή, τον εξουσιοδοτημένο τεχνικό του ή άτομο με παρόμοια τεχνική κατάρτιση έτσι ώστε να αποφευχθεί οποιοσδήποτε κίνδυνος
- Μην τοποθετείτε την συσκευή σε υγρά, λιπαρά ή σκονισμένα μέρη, ούτε να την εκθέτετε σε απευθείας ηλιακή ακτινοβολία και σε νερό

- Μην τοποθετείτε την συσκευή κοντά σε καλοριφέρ ή εύφλεκτα υλικά
- ΓΙΑ συσκευές με χώρο κατάψυξης: Σε περίπτωση διακοπής ρεύματος, μην ανοίξετε το κάλυμμα. Τα κατεψυγμένα τρόφιμα δεν θα πρέπει να επηρεαστούν εάν η διακοπή διαρκέσει λιγότερο από τις ώρες που αναγράφονται στην ετικέτα βαθμολογίας (χρόνος αύξησης θερμοκρασίας) Εάν η διακοπή έχει μεγαλύτερη διάρκεια, τα τρόφιμα πρέπει να ελεγχθούν και να καταναλωθούν άμεσα ή να μαγειρευτούν και να καταψυχθούν εκ νέου.
- Εάν διαπιστώσετε ότι το καπάκι της συσκευής είναι δύσκολο να ανοίξει αμέσως μόλις το κλείσετε, μην ανησυχείτε. Αυτό οφείλεται στη διαφορά πίεσης που θα εξισωθεί σχεδόν αμέσως και θα επιτρέψει στο καπάκι να ανοίξει κανονικά μετά από λίγα λεπτά.
- Μην αποθηκεύετε φάρμακα, βακτήρια ή χημικούς παράγοντες στη συσκευή. Αυτή η συσκευή είναι οικιακή συσκευή, δεν συνιστάται η αποθήκευση υλικών που απαιτούν αυστηρές θερμοκρασίες.
- Μην τραβάτε με δύναμη ή τσακίζετε το καλώδιο τροφοδοσίας ή ακουμπάτε την πρίζα με βρεγμένα χέρια
- Μην αποθηκεύετε προϊόντα που περιέχουν εύφλεκτα προωθητικά (π.χ. δοχεία ψεκασμού)

ή εκρηκτικές ύλες στη συσκευή. Κίνδυνος έκρηξης!

- Μην τοποθετείτε ασταθή άρθρα (βαριά αντικείμενα, δοχεία γεμάτα με νερό) στο πάνω μέρος του ψυγείου, για να αποφύγετε τραυματισμούς που προκαλούνται από πτώση ή ηλεκτρικό σοκ που προκαλείται από την επαφή με το νερό.
- Μην χρησιμοποιείτε ηλεκτρικές συσκευές μέσα στους χώρους αποθήκευσης των τροφίμων της συσκευής, εκτός εάν είναι του συνιστώμενου τύπου από τον κατασκευαστή
- Μην αγγίζετε εσωτερικά στοιχεία ψύξης, ειδικά με βρεγμένα χέρια, για να αποφύγετε ρωγμές ή τραυματισμούς
- Σε κίνδυνο εδώ είναι τα παιδιά, οι άνθρωποι που έχουν περιορισμένες φυσικές, διανοητικές ή αισθητηριακές ικανότητες, καθώς και τα άτομα που δεν διαθέτουν επαρκείς γνώσεις σχετικά με την ασφαλή λειτουργία της συσκευής. Βεβαιωθείτε ότι τα παιδιά και τα ευάλωτα άτομα έχουν κατανοήσει όλους τους κινδύνους. Ένα πρόσωπο που είναι υπεύθυνο για την ασφάλεια πρέπει να επιβλέπει ή να καθοδηγεί τα παιδιά και τα ευάλωτα άτομα που χρησιμοποιούν τη συσκευή. Μόνο τα παιδιά ηλικίας 8 ετών και μεγαλύτερα μπορούν να χρησιμοποιούν τη συσκευή.

- Τα παιδιά δεν θα πρέπει να παίζουν με την συσκευή
- Παιδιά ηλικίας από 3 έως 8 ετών επιτρέπεται να βάζουν και να αφαιρούν αυτή τη συσκευή
- ΓΙΑ συσκευές με χώρο κατάψυξης: μην αποθηκεύετε εμφιαλωμένα ή κονσερβοποιημένα υγρά (ειδικά ανθρακούχα ποτά) στο χώρο κατάψυξης. Τα μπουκάλια και οι φιάλες μπορεί να σπάσουν!
- ΓΙΑ συσκευές με χώρο κατάψυξης: Ποτέ μην τρώτε (μην βάζετε καν στο στόμα σας) κατεψυγμένα τρόφιμα απευθείας από το χώρο της κατάψυξης. Κίνδυνος εγκαυμάτων λόγω της πολύ χαμηλής θερμοκρασίας!
- Διατηρείτε τα πλαστικά εξαρτήματα και το στεγανοποιητικό της πόρτας απαλλαγμένο από λάδι και γράσο. Διαφορετικά, τα πλαστικά μέρη και το στεγανοποιητικό της πόρτας θα γίνουν πορώδη.
- Πριν κάνετε οποιαδήποτε εργασία, αποσυνδέστε το καλώδιο τροφοδοσίας από την πρίζα
- Μην χρησιμοποιείτε μηχανικές συσκευές ή άλλο εξοπλισμό για να επιταχύνετε την διαδικασία απόψυξης, διαφορετικά από εκείνα που συνιστώνται από τον κατασκευαστή

- Μην χρησιμοποιείτε αντικείμενα με αιχμηρά ή κοφτερά άκρα όπως μαχαίρια ή πιρούνια για να αφαιρέσετε τον πάγο.
Ποτέ μην χρησιμοποιείτε πιστόλια στεγνώματος μαλλιών, ηλεκτρικές συσκευές θέρμανσης ή άλλες παρόμοιες ηλεκτρικές συσκευές για απόψυξη
- Συνιστάται να διατηρείτε καθαρή την πρίζα, οποιαδήποτε υπολείμματα υπερβολικής σκόνης επάνω στην πρίζα μπορεί να προκαλέσουν φωτιά
- Μην προσπαθήσετε να επισκευάσετε, να αποσυναρμολογήσετε ή να τροποποιήσετε τη συσκευή μόνοι σας. Σε περίπτωση επισκευής επικοινωνήστε πάντα με την εξυπηρέτηση πελατών μας.
- Να επιτηρείτε τα παιδιά όταν ο καθαρισμός ή η συντήρηση της συσκευής είναι σε εξέλιξη.
- Μην καθαρίζετε τα κρύα ράφια με ζεστό νερό. Η απότομη αλλαγή θερμοκρασίας μπορεί να προκαλέσει το σπάσιμο του γυαλιού.
- ΠΡΟΕΙΔΟΠΟΙΗΣΗ: Οι σωλήνες του κυκλώματος ψύξης μεταφέρουν μια μικρή ποσότητα φιλικού προς το περιβάλλον αλλά εύφλεκτου ψυκτικού (R600a) και μονωτικού αερίου (κυκλοπεντάνιο). Δεν καταστρέφει τη στιβάδα του όζοντος και δεν αυξάνει το φαινόμενο του θερμοκηπίου. Εάν διαφύγει

ψυκτικό, μπορεί να τραυματιστούν τα μάτια σας ή να γίνει ανάφλεξη.

- Εάν το κύκλωμα ψυκτικού πρέπει να υποστεί ζημιά:
 - Απενεργοποιήστε τη συσκευή και βγάλτε το φως,
 - Κρατήστε τις γυμνές φλόγες ή/και τις πηγές ανάφλεξης μακριά από τη συσκευή,
 - Αερίστε καλά το δωμάτιο για αρκετά λεπτά,
 - Ενημερώστε την εξυπηρέτηση πελατών.
- ΠΡΟΕΙΔΟΠΟΙΗΣΗ: Μην καταστρέψετε το φως ή/και το καλώδιο τροφοδοσίας. Αυτό μπορεί να προκαλέσει ηλεκτροπληξία ή πυρκαγιές.
- ΠΡΟΕΙΔΟΠΟΙΗΣΗ: Μην χρησιμοποιείτε φορητές πρίζες πολλαπλών θέσεων (πολύπριζα) ή φορητά τροφοδοτικά. Δεν συνιστούμε τη χρήση καλωδίων επέκτασης και προσαρμογέων πολλαπλών κατευθύνσεων.
- Μην επιχειρήσετε ποτέ να καθίσετε ή να σταθείτε στο επάνω μέρος της συσκευής. Μπορεί να τραυματιστείτε ή να καταστρέψετε τη συσκευή. Αυτή η συσκευή δεν είναι σχεδιασμένη για στοίβαξη με οποιαδήποτε άλλη (συσκευή).
- Το προϊόν έχει σχεδιαστεί και κατασκευαστεί μόνο για οικιακή χρήση
- Μπορούν να χρησιμοποιηθούν μόνο γνήσια ανταλλακτικά που παρέχονται από τον

κατασκευαστή. Ο κατασκευαστής εγγυάται ότι μόνο αυτά τα ανταλλακτικά πληρούν τις απαιτήσεις ασφαλείας.

- Το άνοιγμα της πόρτας για μεγάλες χρονικές περιόδους μπορεί να προκαλέσει σημαντική αύξηση της θερμοκρασίας στους θαλάμους της συσκευής
- Καθαρίστε τακτικά τις επιφάνειες που μπορούν να έρθουν σε επαφή με τα τρόφιμα και τα προσβάσιμα συστήματα αποστράγγισης
- Καθαρίστε τα δοχεία νερού εάν δεν έχουν χρησιμοποιηθεί για 48 ώρες. Ξεπλύνετε το σύστημα του νερού που είναι συνδεδεμένο με παροχή νερού εάν δεν έχει τραβηχτεί νερό για 5 ημέρες
- Αποθηκεύστε το ωμό κρέας και τα ψάρια σε κατάλληλα δοχεία στο ψυγείο, έτσι ώστε να μην έρχονται σε επαφή ή να μην στάζουν επάνω σε άλλα τρόφιμα
- Οι χώροι αποθήκευσης κατεψυγμένων τροφίμων δύο αστέρων (εάν υπάρχουν στη συσκευή) είναι κατάλληλοι για αποθήκευση ήδη κατεψυγμένων τροφίμων, την αποθήκευση ή την παρασκευή παγωτού και την κατασκευή παγοκύβων
- Οι χώροι αποθήκευσης ενός-, δύο- και τριών αστέρων (εάν υπάρχουν στη συσκευή) δεν

είναι κατάλληλα για την κατάψυξη των νωπών τροφίμων

- Εάν η συσκευή παραμείνει ανοικτή για μεγάλο χρονικό διάστημα, σβήστε την, ξεπαγώστε την, καθαρίστε την, στεγνώστε την και αφήστε την πόρτα ανοικτή για να αποφύγετε την ανάπτυξη μούχλας μέσα στη συσκευή
- για συσκευές συντήρησης κρασιών: Η παρούσα συσκευή προορίζεται αποκλειστικά για τη συντήρηση κρασιών
- για ελεύθερη συσκευή: η παρούσα ψυκτική συσκευή δεν προορίζεται να χρησιμοποιηθεί ως εντοιχιζόμενη συσκευή
- για συσκευές χωρίς θάλαμο 4 αστέρων: η παρούσα ψυκτική συσκευή δεν είναι κατάλληλη για την κατάψυξη τροφίμων

Απορριψη παλαιων συσκευων



Αυτή η συσκευή έχει σήμανση σύμφωνα με την Ευρωπαϊκή οδηγία 2012/19/EU σχετικά με τα απόβλητα ειδών ηλεκτρικού και ηλεκτρονικού εξοπλισμού (WEEE).

Τα WEEE περιέχουν τόσο ρυπογόνες ουσίες (οι οποίες μπορούν να έχουν αρνητικές επιπτώσεις στο περιβάλλον) και βασικά εξαρτήματα (τα οποία μπορούν να χρησιμοποιηθούν και πάλι). Είναι σημαντικό να υποβάλλονται τα WEEE σε συγκεκριμένες επεξεργασίες, έτσι ώστε να αφαιρούνται και να απορρίπτονται σωστά όλα τα ρυπογόνα στοιχεία, και να ανακτώνται και να ανακυκλώνονται όλα τα υλικά.

Οι ιδιώτες μπορούν να διαδραματίσουν σημαντικό ρόλο στην εξασφάλιση ότι τα WEEE δεν θα γίνουν ένα περιβαλλοντολογικό ζήτημα· είναι πολύ σημαντικό να ακολουθείτε ορισμένους βασικούς κανόνες:

- Τα WEEE δεν θα πρέπει να αντιμετωπίζονται σαν οικιακά απορρίμματα,

- Τα WEEE θα πρέπει να παραδίδονται στα αρμόδια σημεία συλλογής που διαχειρίζονται από τις δημοτικές αρχές ή από εξουσιοδοτημένες εταιρείες. Σε πολλές χώρες, για μεγάλα WEEE, μπορεί να υπάρχει συλλογή από το σπίτι.

Σε πολλές χώρες, όταν αγοράζετε μία καινούργια συσκευή, η παλιά μπορεί να επιστραφεί στον πωλητή ο οποίος πρέπει να την παραλάβει χωρίς χρέωση σε μία αναλογία μία προς μία, εφόσον ο εξοπλισμός αυτός είναι ισοδύναμου τύπου και έχει τις ίδιες λειτουργίες με τον παρεχόμενο εξοπλισμό.

Συμβατότητα

Τοποθετώντας το αναγνωριστικό  επάνω σε αυτό το προϊόν, επιβεβαιώνουμε την συμβατότητα με όλες τις σχετικές Ευρωπαϊκές προϋποθέσεις ασφαλείας, υγείας και προστασίας του περιβάλλοντος που εφαρμόζονται για αυτό το προϊόν σύμφωνα με την ισχύουσα νομοθεσία.

Εγγύηση

Η ελάχιστη εγγύηση είναι: 2 έτη για τις χώρες της εε, 3 έτη για την τουρκία, 1 έτος για το ηνωμένο βασίλειο, 1 έτος για τη ρωσία, 3 έτη για τη σουηδία, 2 έτη για τη σερβία, 5 έτη για τη νορβηγία, 1 έτος για το μαρόκο, 6 μήνες για την αλγερία, στην τунησία δεν απαιτείται νομική εγγύηση.

Εξοικονόμηση ενέργειας

Για καλύτερη εξοικονόμηση ενέργειας σας συνιστούμε να:

- Τοποθετήσετε την συσκευή μακριά από πηγές θερμότητας και μην την εκθέτετε σε απευθείας ηλιακή ακτινοβολία και μέσα σε ένα καλά αεριζόμενο δωμάτιο.
- Αποφύγετε να βάζετε ζεστές τροφές μέσα στο ψυγείο έτσι ώστε να αποφύγετε την αύξηση της εσωτερικής θερμοκρασίας και επομένως την πρόκληση της συνεχούς λειτουργίας του συμπιεστή.
- Μην στριμώνετε υπερβολικά τις τροφές έτσι ώστε να είναι εξασφαλισμένη η σωστή ανακύκλωση του αέρα.
- Κάντε απόψυξη της συσκευής σε περίπτωση που υπάρχει πάγος έτσι ώστε να διευκολύνετε της μεταφορά της ψύξης.
- Σε περίπτωση διακοπής του ηλεκτρικού ρεύματος, καλό είναι να διατηρήτε κλειστή την πόρτα του ψυγείου.
- Ανοίξτε ή κρατήστε ανοιχτές τις πόρτες της συσκευής για όσο το δυνατόν μικρότερο χρονικό διάστημα
- Αποφύγετε την ρύθμιση σε πολύ ψυχρές θερμοκρασίες.
- Αφαιρέστε την σκόνη που υπάρχει επάνω ή κοντά στην συσκευή

Επισκόπηση

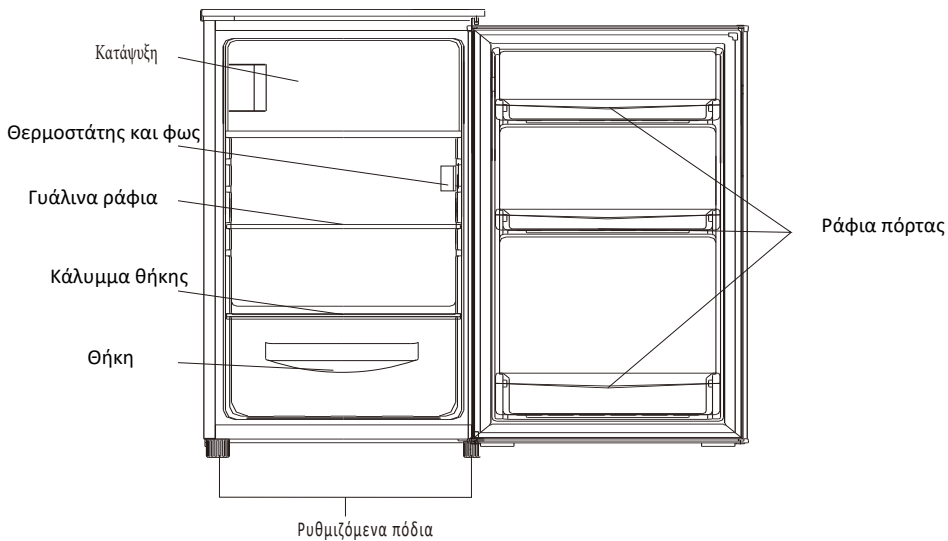

Αυτή η εικόνα είναι μόνο ενδεικτική, για τις λεπτομέρειες παρακαλώ ελέγξτε τη συσκευή σας.

Η πιο σωστή τακτική για εξοικονόμηση ενέργειας απαιτεί την τοποθέτηση συρταριών, δοχείων για τα τρόφιμα και ραφιών στο προϊόν, παρακαλούμε ανατρέξτε στις παραπάνω εικόνες.

Αντιστροφή πόρτας

Απαιτούμενα εργαλεία: Κατσαβίδι Philips, ίσιο κατσαβίδι, εξάγωνο κλειδί.

- Σιγουρευτείτε ότι η μονάδα έχει αποσυνδεθεί από την τροφοδοσία του ρεύματος και είναι άδεια.
- Για να αφαιρέσετε την πόρτα, πρέπει να γείρετε την μονάδα προς τα πίσω.
- Θα πρέπει να ακουμπήσετε την μονάδα επάνω σε κάτι σταθερό έτσι ώστε να μην γλιστρήσει κατά την διάρκεια της διαδικασίας αντιστροφής της πόρτας
- Όλα τα εξαρτήματα που αφαιρούνται πρέπει να φυλάσσονται για να γίνει η επανατοποθέτηση της πόρτας.
- Μην ακουμπάτε την μονάδα στο πάτωμα γιατί αυτό μπορεί να προκαλέσει ζημιά στο σύστημα ψύξης.
- Είναι προτιμότερο να χειρίζονται 2 άτομα την μονάδα κατά την διάρκεια της συναρμολόγησης.

1. Αφαιρέστε δύο βίδες στην πίσω πλευρά του άνω καλύμματος.

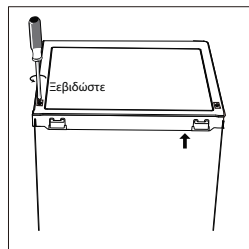

2. Αφαιρέστε το πάνω κάλυμμα και τοποθετήστε το στην άκρη.

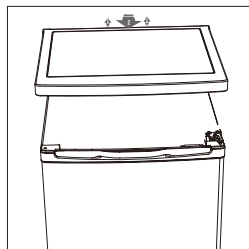

3. Ξεβιδώστε τον επάνω μεντεσέ και στη συνέχεια αφαιρέστε την πόρτα και τοποθετήστε την σε ένα μαλακό μαξιλάρι για να αποφύγετε γρατζουνιές.

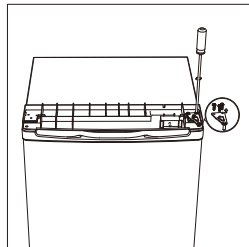

4. Ξεβιδώστε τον κάτω μεντεσέ της πόρτας του καταψύκτη. Στη συνέχεια, αφαιρέστε την πόρτα και τοποθετήστε την σε ένα μαλακό μαξιλάρι για να αποφύγετε το ξύσιμο.

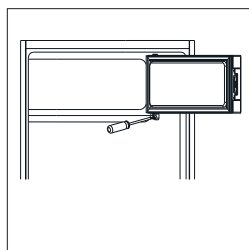

Αντιστροφή πόρτας

5. Μετακινήστε το στήριγμα της πόρτας από την αριστερή στην δεξιά πλευρά.

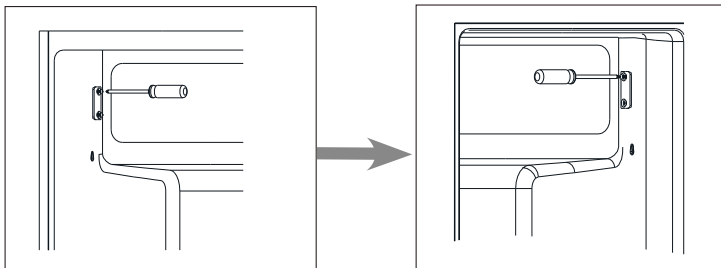

6. Μετακινήστε το κάλυμμα της οπής του μεντεσέ από την αριστερή στην δεξιά πλευρά.

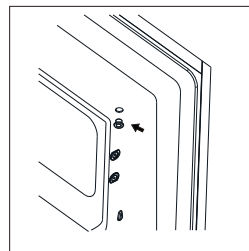

7. Περιστρέψτε την πόρτα του καταψύκτη και τοποθετήστε τον μεντεσέ στην αριστερή πλευρά. Και στη συνέχεια να καθορίσει την πόρτα από κάτω.

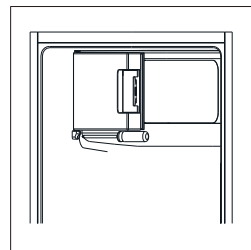

8. Ξεβιδώστε τον κάτω μεντεσέ. Στη συνέχεια, αφαιρέστε τα ρυθμιζόμενα πόδια και από τις δύο πλευρές.

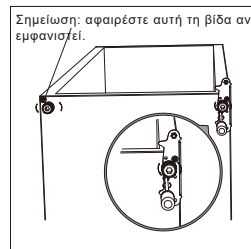

Αντιστροφή πόρτας

9. Ξεβιδώστε και αφαιρέστε τον πείρο του κάτω μεντεσέ, περιστρέψτε το στήριγμα και τοποθετήστε το ξανά.

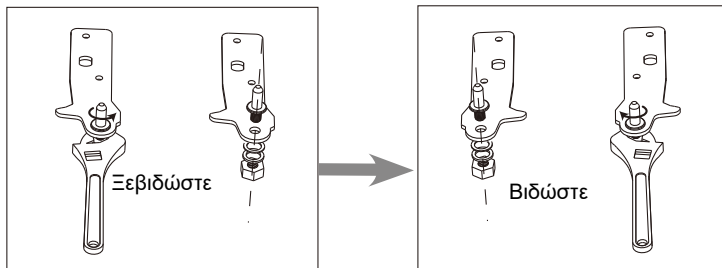

10. Επανατοποθετήστε το στήριγμα που εφαρμόζει στον πείρο του κάτω μεντεσέ. Αντικαταστήστε και τα δύο ρυθμιζόμενα πόδια.

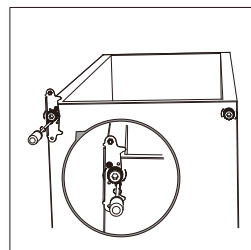

11. Ξαναβάλτε την πόρτα. Βεβαιωθείτε ότι η πόρτα είναι ευθυγραμμισμένη οριζόντια και κατακόρυφα, έτσι ώστε οι σφραγίδες να είναι κλειστές σε όλες τις πλευρές πριν σφίξετε τελικά τον άνω μεντεσέ.

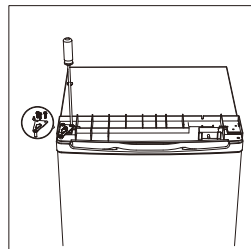

12. Τοποθετήστε το επάνω κάλυμμα και στερεώστε το με 2 βίδες στο πίσω μέρος.

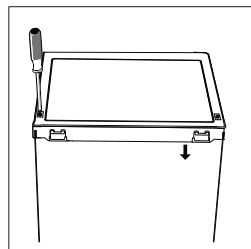

13. Αποσυνδέστε τα παρεμβύσματα της πόρτας του ψυγείου και του καταψύκτη και στη συνέχεια συνδέστε τα μετά την περιστροφή.

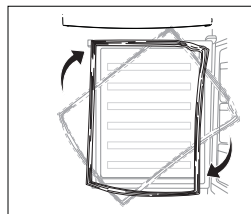

Τοποθέτηση

Τοποθέτηση εξωτερικής λαβής πόρτας (εάν υπάρχει εξωτερική λαβή)

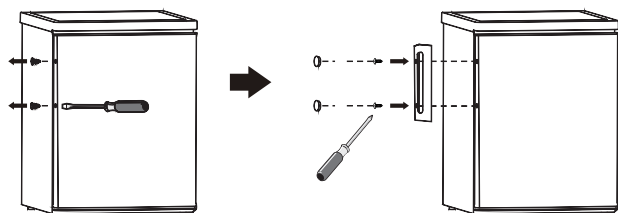

Απαιτήσεις χώρου

- Διατηρείτε αρκετό χώρο για το άνοιγμα της πόρτας.

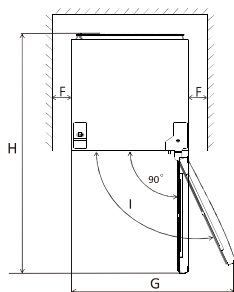
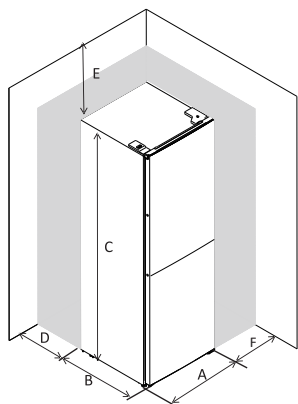

	EF1-16	EF1-14	EF1-162
A	550	500	550
B	580	560	580
C	850	840	850
D	min=50	min=50	min=50
E	min=50	min=50	min=50
F	min=50	min=50	min=50
G	940	855	940
H	1180	1110	1180

Αλφάδιασμα της μονάδας

Για να το κάνετε αυτό, ρυθμίστε τα δύο πόδια αλφαδιάσματος μπροστά από τη μονάδα. Εάν η μονάδα δεν είναι επίπεδη, οι πόρτες και οι ευθυγραμμίσεις της μαγνητικής τσιμούχας δεν θα επικαλύπτονται σωστά.

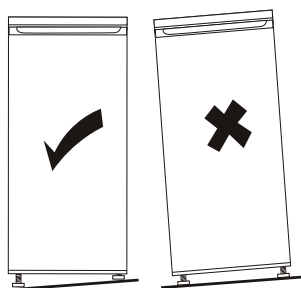
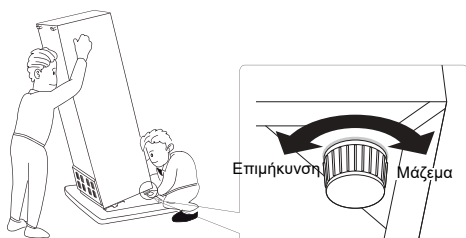

Τοποθέτηση

Θέση τοποθέτησης

Τοποθετήστε τη συσκευή σε σημείο όπου η θερμοκρασία του περιβάλλοντος αντιστοιχεί στην κλιματική κλάση που αναγράφεται στην πινακίδα της συσκευής. Για ψυκτικές συσκευές με κλιματική κλάση:

- εκτεταμένη εύκρατη: «Η παρούσα ψυκτική συσκευή προορίζεται για χρήση σε θερμοκρασίες περιβάλλοντος από 10 °C έως 32 °C»,
- εύκρατη: «Η παρούσα ψυκτική συσκευή προορίζεται για χρήση σε θερμοκρασίες περιβάλλοντος από 16 °C έως 32 °C»,
- υποτροπική: «Η παρούσα ψυκτική συσκευή προορίζεται για χρήση σε θερμοκρασίες περιβάλλοντος από 16 °C έως 38 °C»,
- τροπική: «Η παρούσα ψυκτική συσκευή προορίζεται για χρήση σε θερμοκρασίες περιβάλλοντος από 16 °C έως 43 °C»,

Τοποθεσία

Η συσκευή θα πρέπει να τοποθετηθεί αρκετά μακριά από πηγές θερμότητας όπως καλοριφέρ, μπόιλερ, απευθείας ηλιακή ακτινοβολία κλπ. Σιγουρευτείτε ότι ο αέρας μπορεί να ανακυκλώνεται ελεύθερα γύρω από το οπίσθιο τμήμα του θαλάμου.

Για να εξασφαλιστεί η βέλτιστη απόδοση, εάν η συσκευή τοποθετείται κάτω από μια προεξέχουσα μονάδα τοίχου, η ελάχιστη απόσταση μεταξύ της κορυφής του θαλάμου και της μονάδας του τοίχου πρέπει να είναι τουλάχιστον 50 mm. Ιδανικά, ωστόσο, η συσκευή δεν πρέπει να τοποθετείται κάτω από τις προεξέχουσες μονάδες τοίχου.

Το σωστό αλφάδιασμα εξασφαλίζεται από ένα ή περισσότερα ρυθμιζόμενα πόδια στην βάση του θαλάμου.

Αυτή η ψυκτική συσκευή δεν προορίζεται για χρήση ως εντοιχισμένη συσκευή.



Προειδοποίηση!

Πρέπει να μπορείτε να αποσυνδέσετε την συσκευή από την παροχή του ρεύματος* επομένως η πρίζα πρέπει να είναι εύκολα προσβάσιμη μετά από την τοποθέτηση

ΗΛΕΚΤΡΙΚΗ ΣΥΝΔΕΣΗ

Πριν από την σύνδεση με το ρεύμα, σιγουρευτείτε ότι η τάση και η συχνότητα που αναγράφονται επάνω στην πινακίδα χαρακτηριστικών της συσκευής αντιστοιχεί με την τροφοδοσία της οικίας σας.

Η συσκευή πρέπει να συνδεθεί με την γείωση.

Η πρίζα του καλωδίου τροφοδοσίας διαθέτει μία επαφή για αυτό τον σκοπό.

Εάν η πρίζα παροχής ρεύματος της οικίας σας δεν είναι συνδεδεμένη με την γείωση, συνδέστε την συσκευή σε μία ξεχωριστή γείωση σύμφωνα με την ισχύουσα νομοθεσία, συμβουλευόμενοι ένα πιστοποιημένο ηλεκτρολόγο.

Ο κατασκευαστής αποποιείται κάθε ευθύνη εάν δεν τηρούνται οι παραπάνω προφυλάξεις ασφαλείας.

Η συσκευή αυτή συμμορφώνεται με την Ε.Ε.Κ. οδηγίες

Καθημερινή χρήση

Χρήση για πρώτη φορά

Καθαρισμός του εσωτερικού

Πριν χρησιμοποιήσετε την συσκευή για πρώτη φορά, πλύνετε το εσωτερικό και όλα τα εσωτερικά εξαρτήματα με χλιαρό νερό και ένα ουδέτερο σαπούνι έτσι ώστε να απαλείψετε την τυπική μυρωδιά ενός καινούργιου προϊόντος, και μετά στεγνώστε σχολαστικά.

Σημαντικό! Μην χρησιμοποιήσετε απορρυπαντικά ή λειαντικές πούδρες, γιατί θα προκαλέσουν ζημιά στο φινίρισμα.

Ρύθμιση θερμοκρασίας

- Συνδέστε τη συσκευή σας. Η εσωτερική θερμοκρασία ελέγχεται με ένα θερμοστάτη. Υπάρχουν 8 ρυθμίσεις. 1 είναι η θερμότερη ρύθμιση και 7 είναι η ψυχρότερη όταν η ρύθμιση είναι 0, η συσκευή είναι απενεργοποιημένη. Όταν ρυθμιστεί στο μέγιστο, ο συμπιεστής δεν θα σταματήσει να λειτουργεί
- Η συσκευή μπορεί να μην λειτουργεί στη σωστή θερμοκρασία αν είναι σε ένα ιδιαίτερα ζεστό μέρος ή αν ανοίγετε συχνά την πόρτα.

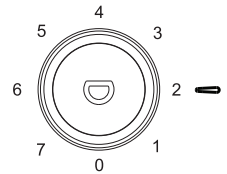

Καθημερινή χρήση

Τοποθετήστε διαφορετικά τρόφιμα σε διαφορετικά διαμερίσματα σύμφωνα με τον πίνακα που ακολουθεί

Χώροι θαλάμου ψυγείου	Είδος προϊόντος
Πόρτα ή ράφια θαλάμου ψυγείου	<ul style="list-style-type: none">• Τρόφιμα με φυσικά συντηρητικά, όπως μαρμελάδες, χυμοί, ποτά, καρυκεύματα.• Μη φυλάσσετε αλλοιώσιμα τρόφιμα.
Συρτάρι λαχανικών (συρτάρι σαλάτας)	<ul style="list-style-type: none">• Τα φρούτα, τα βότανα και τα λαχανικά πρέπει να τοποθετούνται χωριστά στον χώρο των λαχανικών.• Μην αποθηκεύετε μπανάνες, κρεμμύδια, πατάτες, σκόρδο στο ψυγείο.
Ράφι ψυγείου - μεσαίο	<ul style="list-style-type: none">• *Γαλακτοκομικά προϊόντα, αυγά
Ράφι ψυγείου - επάνω	<ul style="list-style-type: none">• Τρόφιμα που δεν χρειάζονται μαγείρεμα, όπως έτοιμα προς κατανάλωση τρόφιμα, αλλαντικά, περισσεύματα.
Συρτάρι (-α)δίσκος καταψύκτη	<ul style="list-style-type: none">• Τρόφιμα για μακροχρόνια αποθήκευση• Κάτω συρτάρι για ωμό κρέας, πουλερικά, ψάρια.• Μεσαίο συρτάρι για κατεψυγμένα λαχανικά, πατάτες.• Επάνω δίσκος για παγωτό, παγωμένα φρούτα, κατεψυγμένα μαγειρεμένα προϊόντα.

Καθημερινή χρήση

Σύσταση ρύθμισης θερμοκρασίας

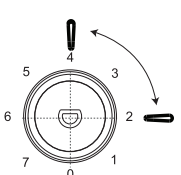
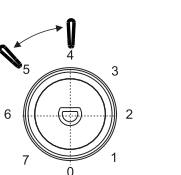
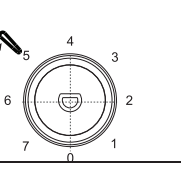
Σύσταση ρύθμισης θερμοκρασίας		
Θερμοκρασία περιβάλλοντος	Θάλαμος κατάψυξης	Θάλαμος ψυγείου
Ζέστη 29°C - 38°C	/	
		Ρύθμιση στο 2-4
Κανονικό 21°C - 28°C	/	
		Ρύθμιση στο 4-5
Κρύο 16°C - 20°C	/	
		Ρύθμιση στο 5-6

Οι παραπάνω πληροφορίες παρέχουν στους χρήστες συστάσεις για τη ρύθμιση της θερμοκρασίας.

Επιπτώσεις στην αποθήκευση τροφίμων

- Προτείνεται η ρύθμιση της θερμοκρασίας στους 4°C στον θάλαμο του ψυγείου και, όπου είναι εφικτό, στους -18°C στον θάλαμο της κατάψυξης.
- Για τις περισσότερες κατηγορίες τροφίμων, ο μεγαλύτερος χρόνος αποθήκευσης στον θάλαμο του ψυγείου επιτυγχάνεται με ψυχρότερες θερμοκρασίες. Δεδομένου ότι ορισμένα συγκεκριμένα προϊόντα (όπως τα φρέσκα φρούτα και λαχανικά) μπορεί να καταστραφούν με ψυχρότερες θερμοκρασίες, συνιστάται να τα διατηρείτε στα συρτάρια των λαχανικών, όπου υπάρχουν. Εάν δεν υπάρχουν, διατηρήστε μια μέση ρύθμιση του θερμοστάτη.
- Για κατεψυγμένα τρόφιμα, ανατρέξτε στον χρόνο αποθήκευσης που αναγράφεται επάνω στην συσκευασία των τροφίμων. Αυτός ο χρόνος αποθήκευσης επιτυγχάνεται κάθε φορά που η ρύθμιση είναι σύμφωνη με τις θερμοκρασίες αναφοράς του θαλάμου (ένα αστέρι -6°C, δύο αστέρια -12°C, τρία αστέρια -18°C).

Καθημερινή χρήση

Κατάψυξη φρέσκων τροφίμων

- Ο θάλαμος του καταψύκτη είναι κατάλληλος για την κατάψυξη φρέσκων τροφίμων και την αποθήκευση τροφίμων απλής και βαθιάς κατάψυξης για μεγάλο χρονικό διάστημα.
- Τοποθετήστε τα φρέσκα τρόφιμα που πρόκειται να καταψυχθούν στον καταψύκτη.
- Η μέγιστη ποσότητα τροφίμων που μπορούν να καταψυχθούν σε 24 ώρες αναφέρεται στην πινακίδα χαρακτηριστικών.
- Η διαδικασία κατάψυξης διαρκεί 24 ώρες: κατά την διάρκεια αυτής της περιόδου μην προσθέτετε άλλα τρόφιμα για να καταψυχθούν.

Αποθήκευση κατεψυγμένου φαγητού

Κατά την πρώτη εκκίνηση ή μετά από μια περίοδο εκτός χρήσης, πριν τοποθετήσετε το προϊόν μέσα στον θάλαμο αφήστε την συσκευή να λειτουργήσει για τουλάχιστον 2 ώρες στις μεγαλύτερες ρυθμίσεις.

Σημαντικό Σε περίπτωση τυχαίας απόψυξης, για παράδειγμα έχει διακοπεί η τροφοδοσία για μεγαλύτερο χρονικό διάστημα από εκείνο που αναφέρεται στο διάγραμμα τεχνικών χαρακτηριστικών κάτω από τον "χρόνο αύξησης", τα τρόφιμα που έχουν αποψυχθεί πρέπει να καταναλωθούν γρήγορα ή να μαγειρευτούν αμέσως και μετά να καταψυχθούν και πάλι (αφού μαγειρευτούν).

Ξεπάγωμα

Τα τρόφιμα βαθιάς ή απλής κατάψυξης, προτού χρησιμοποιηθούν, μπορούν να αποψυχθούν μέσα στον θάλαμο του ψυγείου ή σε θερμοκρασία δωματίου, ανάλογα με τον διαθέσιμο χρόνο για αυτή την ενέργεια.

Μικρά κομμάτια μπορούν να μαγειρευτούν ακόμα και ενώ εξακολουθούν να είναι παγωμένα, απευθείας από τον καταψύκτη.

Σε αυτή την περίπτωση, το μαγείρεμα θα διαρκέσει περισσότερο.

Συναγερμός ανοιχτής πόρτας

Εάν παραλείψετε να κλείσετε την πόρτα του ψυγείου για 60 δευτερόλεπτα, η λυχνία LED θα αναβοσβήσει 3 φορές και στη συνέχεια θα ανάψει για 5 δευτερόλεπτα, επαναλαμβάνοντας αυτόν τον κύκλο μέχρι να κλείσει η πόρτα.

Παγοθήκη

Αυτή η συσκευή μπορεί να είναι εφοδιασμένη με μία ή περισσότερες παγοθήκες για την παραγωγή πάγου.

Αξεσουάρ Κινητά ράφια

Τα τοιχώματα του ψυγείου είναι εφοδιασμένα με μία σειρά από δρομείς έτσι ώστε να μπορείτε να τοποθετήσετε τα ράφια όπως επιθυμείτε.

Τοποθέτηση ραφιών πόρτας

Για να γίνει η αποθήκευση συσκευασιών τροφίμων διαφόρων μεγεθών, τα ράφια της πόρτας μπορούν να τοποθετηθούν σε διάφορα ύψη. Για να κάνετε αυτές τις ρυθμίσεις προχωρήστε ως εξής: τραβήξτε σταδιακά το ράφι προς την κατεύθυνση των βελών μέχρι να απελευθερωθεί, και στη συνέχεια επανατοποθετήστε το όπως απαιτείται.

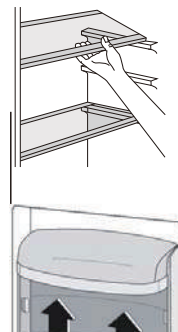

Καθημερινή χρήση

Χρήσιμες υποδείξεις και συμβουλές

Για να σας βοηθήσουμε να αξιοποιήσετε στο έπακρο τη διαδικασία κατάψυξης, ακολουθούν μερικές σημαντικές συμβουλές

- η μέγιστη ποσότητα τροφίμων που μπορούν να καταψυχθούν σε 24 ώρες αναφέρεται στην πινακίδα χαρακτηριστικών, η διαδικασία κατάψυξης διαρκεί 24 ώρες. Δεν πρέπει να προστεθούν άλλα τρόφιμα που πρέπει να καταψυχθούν κατά την διάρκεια αυτής της περιόδου
- καταψύξτε φρέσκα και πολύ καλά καθαρισμένα, τρόφιμα υψηλής ποιότητας
- προετοιμάστε τα τρόφιμα σε μικρές μερίδες για να τα καταψύξετε γρήγορα και να τα καταστήσετε συμβατά με την κατάψυξη και να τα καταστήσετε ικανά να αποψυχθούν στην απαιτούμενη ποσότητα
- τυλίξτε τα τρόφιμα σε αλουμινόχαρτο ή μεμβράνη ροιγθene και εξασφαλίστε ότι οι συσκευασίες είναι αεροστεγείς
- μην αφήνετε τα νωπά, μη κατεψυγμένα τρόφιμα να έρχονται σε επαφή με τρόφιμα που είναι ήδη κατεψυγμένα, αποφεύγοντας έτσι την αύξηση της θερμοκρασίας τους
- τα άπαχα τρόφιμα αποθηκεύονται καλύτερα και περισσότερο από τα λιπαρά* το αλάτι μειώνει τη διάρκεια αποθήκευσης των τροφίμων
- τα παγάκια νερού, εάν καταναλωθούν αμέσως μετά την απομάκρυνση τους από το θάλαμο της κατάψυξης, είναι δυνατόν να προκαλέσουν την κατάψυξη του δέρματος
- συνιστάται να αναγράφεται η ημερομηνία λήξης της κατάψυξης σε κάθε ατομική συσκευασία, ώστε να αφαιρείται από την κατάψυξη. Ενδέχεται να προκληθεί έγκαυμα από κατάψυξη του δέρματος
- συνιστάται να έχετε εμφανή την ημερομηνία κατάψυξης σε κάθε μεμονωμένη συσκευασία, ώστε να μπορείτε να κρατήσετε σημείωση του χρόνου αποθήκευσης.

Υποδείξεις για αποθήκευση κατεψυγμένων τροφίμων

Για να επιτύχετε την καλύτερη απόδοση από αυτή την συσκευή, θα πρέπει να:

- βεβαιωθείτε ότι τα κατεψυγμένα τρόφιμα του εμπορίου αποθηκεύτηκαν επαρκώς από τον έμπορο λιανικής πώλησης
- βεβαιωθείτε ότι τα κατεψυγμένα τρόφιμα μεταφέρονται από το κατάστημα τροφίμων στον καταψύκτη το συντομότερο δυνατόν
- μην ανοίγετε συχνά την πόρτα ή την αφήνετε ανοιχτή περισσότερο από ότι είναι απολύτως απαραίτητο.
- αφού ξεπαγάσουν, τα τρόφιμα αλλοιώνονται γρήγορα και δεν θα μπορούν να καταψυχθούν ξανά
- μην υπερβαίνετε την περίοδο αποθήκευσης που αναγράφεται από τον παραγωγό των τροφίμων.

Υποδείξεις για κατάψυξη φρέσκων τροφίμων

Για να επιτύχετε τη βέλτιστη απόδοση:

- Μην αποθηκεύετε ζεστό φαγητό ή υγρά που εξατμίζονται μέσα στο ψυγείο
- Καλύψτε ή τυλίξτε τα τρόφιμα, ιδιαίτερα εάν έχουν δυνατή μυρωδιά.
- Κρέας (όλοι οι τύποι): τυλίξτε σε πολυθένιο και τοποθετήστε το επάνω σε γυάλινα ράφια πάνω από το συρτάρι των λαχανικών.
- Για λόγους ασφαλείας, αποθηκεύστε με αυτόν τον τρόπο μόνο μία ή δύο ημέρες το πολύ.
- Μαγειρεμένα τρόφιμα, κρύα πιάτα κλπ...: αυτά πρέπει να καλύπτονται και να τοποθετούνται σε οποιοδήποτε ράφι.
- Φρούτα και λαχανικά: αυτά πρέπει να καθαριστούν προσεκτικά και να τοποθετηθούν στο ειδικό συρτάρι(α).
- βούτυρο και τυρί: αυτά πρέπει να τοποθετούνται σε ειδικά αεροστεγή δοχεία ή να είναι τυλιγμένα σε αλουμινόχαρτο ή σακούλες από πολυαιθυλένιο για να αφαιρείται όσο το δυνατόν περισσότερο ο αέρας.
- Μπουκάλια με γάλα: αυτά θα πρέπει να έχουν ένα καπάκι και θα πρέπει να αποθηκεύονται στα ράφια στην πόρτα.
- Οι μπανάνες, οι πατάτες, τα κρεμμύδια και το σκόρδο, εάν δεν είναι συσκευασμένα, δεν πρέπει να φυλάσσονται στο ψυγείο.

Καθημερινή χρήση

Καθαρισμός

Για λόγους υγιεινής, το εσωτερικό της συσκευής, συμπεριλαμβανομένων των εσωτερικών εξαρτημάτων, θα πρέπει να καθαρίζεται τακτικά.



Προσοχή! Η συσκευή δεν θα πρέπει να είναι συνδεδεμένη με την παροχή του ρεύματος κατά την διάρκεια του καθαρισμού. Κίνδυνος ηλεκτροπληξίας! Πριν από τον καθαρισμό, σβήστε την συσκευή και αφαιρέστε το φις από την πρίζα παροχής ρεύματος ή απενεργοποιήστε τον ασφαλειοδιακόπτη ή την ασφάλεια. Μην καθαρίζετε ποτέ την συσκευή με ατμοκαθαριστή. Η υγρασία μπορεί να συσσωρευτεί σε ηλεκτρικά εξαρτήματα, κίνδυνος ηλεκτροπληξίας! Οι καυτοί ατμοί μπορούν να προκαλέσουν βλάβη στα πλαστικά μέρη. Η συσκευή πρέπει να είναι στεγνή πριν τεθεί πάλι σε λειτουργία.

Σημαντικό! Τα αιθέρια έλαια και οι οργανικοί διαλύτες μπορούν να προσβάλλουν πλαστικά μέρη, π.χ. ο χυμός λεμονιού ή ο χυμός της φλούδας του πορτοκαλιού, το βουτυρικό οξύ, τα καθαριστικά που περιέχουν οξικό οξύ

1) Εάν ο συμπυκνωτής βρίσκεται στο πίσω μέρος της συσκευής.

- Μην αφήνετε τέτοιες ουσίες να έρχονται σε επαφή με τα εξαρτήματα της συσκευής.
- Μην χρησιμοποιείτε λειαντικά καθαριστικά
- Αφαιρέστε τα τρόφιμα από τον καταψύκτη.
- Αποθηκεύστε τα σε ένα ψυχρό μέρος, καλά σκεπασμένα.
- Σβήστε την συσκευή και αφαιρέστε το φις από την πρίζα παροχής ρεύματος ή απενεργοποιήστε τον ασφαλειοδιακόπτη ή την ασφάλεια
- Καθαρίστε την συσκευή και τα εσωτερικά εξαρτήματα με ένα πανί και χλιαρό νερό.
- Μετά από τον καθαρισμό ξεπλύνετε με καθαρό νερό και στεγνώστε.
- Αφού έχουν στεγνώσει όλα θέστε πάλι σε λειτουργία την συσκευή.

Απόψυξη του καταψύκτη

Ο θάλαμος της κατάψυξης, ωστόσο, θα καλυφθεί σταδιακά με παγετό. Αυτός θα πρέπει να αφαιρείται. Ποτέ μην χρησιμοποιείτε αιχμηρά μεταλλικά εργαλεία για να απομακρύνετε τον πάγο από την εβαπορέτα καθώς θα μπορούσατε να την καταστρέψετε. Ωστόσο, όταν ο πάγος γίνεται πολύ παχύς στην εσωτερική επένδυση, η απόψυξη πρέπει να πραγματοποιηθεί ως εξής:

- αποσυνδέστε το βύσμα από την πρίζα
- αφαιρέστε όλα τα αποθηκευμένα τρόφιμα, τυλίξτε τα σε διάφορα στρώματα εφημερίδας και τοποθετήστε τα σε δροσερό μέρος
- κρατήστε ανοικτή την πόρτα και τοποθετήστε μία λεκάνη κάτω από τη συσκευή για τη συλλογή του νερού της απόψυξης
- όταν ολοκληρωθεί η απόψυξη, στεγνώστε καλά το εσωτερικό
- τοποθετήστε και πάλι το βύσμα στην πρίζα για να λειτουργήσει ξανά η συσκευή.

Αντικατάσταση της λάμπας

Το εσωτερικό φως είναι τύπου LED. Για να αντικαταστήσετε τη λάμπα, επικοινωνήστε με εξειδικευμένο τεχνικό..



ΔΙΑΘΕΣΙΜΟΤΗΤΑ ΑΝΤΑΛΛΑΚΤΙΚΩΝ ΜΕΡΩΝ

Οι θερμοστάτες, οι αισθητήρες θερμοκρασίας, οι πλακέτες τυπωμένων κυκλωμάτων και οι πηγές φωτός διατίθενται για τουλάχιστον επτά χρόνια μετά την κυκλοφορία του τελευταίου τμήματος του μοντέλου λαβές πορτών, λαβές πορτών, ράφια και καλάθια για ελάχιστη περίοδο επτά ετών και στεγανοποιήσεις πορτών για ελάχιστη περίοδο 10 ετών, διαθέτοντας το τελευταίο μέρος του μοντέλου στην αγορά.

Καθημερινή χρήση

Αντιμετώπιση προβλημάτων



Προσοχή! Πριν από την αντιμετώπιση προβλημάτων, αποσυνδέστε την παροχή ρεύματος. Μόνο ένας ειδικευμένος ηλεκτρολόγος κανό άτομο πρέπει να κάνει την αντιμετώπιση προβλημάτων που δεν περιλαμβάνονται σε αυτό το εγχειρίδιο.

Σημαντικό! Υπάρχουν ορισμένοι ήχοι κατά τη διάρκεια της κανονικής χρήσης (συμπιεστής, κυκλοφορία ψυκτικού μέσου).

Πρόβλημα	Πιθανή αιτία	Λύση
Η συσκευή δεν λειτουργεί	Ο επιλογέας ρύθμισης θερμοκρασίας έχει οριστεί στον αριθμό "0".	Ρυθμίστε τον επιλογέα σε άλλο αριθμό για να ενεργοποιήσετε τη συσκευή.
	Το φως δεν είναι συνδεδεμένο στην πρίζα ή είναι χαλαρό	Βάλτε το φως στην πρίζα παροχής ρεύματος.
	Η ασφάλεια έχει καεί ή είναι ελαττωματική	Ελέγξτε την ασφάλεια, αντικαταστήστε την εάν χρειάζεται.
	Η πρίζα είναι ελαττωματική	Οι δυσλειτουργίες του δικτύου παροχής ρεύματος πρέπει να επισκευάζονται από ένα ηλεκτρολόγο.
Το φαγητό είναι πολύ ζεστό.	Η θερμοκρασία δεν είναι ρυθμισμένη σωστά.	Παρακαλώ κοιτάξτε την ενότητα της αρχικής ρύθμισης της θερμοκρασίας.
	Η πόρτα ήταν ανοιχτή για μεγάλο χρονικό διάστημα.	Ανοίξτε την πόρτα μόνο για όσο χρειαστεί.
	Έχει τοποθετηθεί στην συσκευή μία μεγάλη ποσότητα ζεστών τροφίμων Α μέσα στις τελευταίες 24 ώρες.	Γυρίστε την ρύθμιση της θερμοκρασίας σε μία πιο ψυχρή ρύθμιση.
	Η συσκευή είναι κοντά σε μία πηγή θερμότητας.	Παρακαλώ κοιτάξτε την ενότητα της τοποθέτησης.
Η συσκευή κρυσώνει υπερβολικά	Η θερμοκρασία είναι ρυθμισμένη πολύ χαμηλά.	Γυρίστε προσωρινά το κουμπί ρύθμισης της θερμοκρασίας σε μία πιο ζεστή ρύθμιση.
Ασυνήθιστοι θόρυβοι	Η συσκευή δεν είναι επίπεδη.	Ρυθμίστε ξανά τα πόδια.
	Η συσκευή ακουμπάει στον τοίχο ή σε άλλα αντικείμενα.V	Μετακινήστε ελαφρά την συσκευή.
	Ένα εξάρτημα, π.χ. ένας σωλήνας, στο πίσω μέρος της συσκευής αγγίζει ένα άλλο μέρος της συσκευής ή τον τοίχο.	Εάν χρειάζεται, λυγίστε προσεκτικά το εξάρτημα μακριά.
Νερό στο πάτωμα	Η τρύπα αποστράγγισης του νερού είναι μπλοκαρισμένη.	Ανατρέξτε στην ενότητα Καθαρισμός.
Το πλαίσιο πλαίσιο είναι ζεστό	Ο συμπυκνωτής είναι μέσα στο πλαίσιο.	Είναι φυσιολογικό.

Εάν εμφανίζεται και πάλι η δυσλειτουργία, επικοινωνήστε με το κέντρο τεχνικής εξυπηρέτησης.

Για να επικοινωνήσετε με την τεχνική βοήθεια, επισκεφθείτε τον ιστότοπό μας: <https://corporate.haier-europe.com/en/> . Στην ενότητα "websites", επιλέξτε τη μάρκα του προϊόντος σας και τη χώρα σας. Θα ανακατευθυνθείτε στον συγκεκριμένο ιστότοπο όπου μπορείτε να βρείτε τον αριθμό τηλεφώνου και τη φόρμα για να επικοινωνήσετε με την τεχνική βοήθεια

Για περισσότερες πληροφορίες σχετικά με το προϊόν, συμβουλευτείτε τη διεύθυνση <https://eprel.ec.europa.eu/> ή σαρώστε το QR στην ενεργειακή ετικέτα που παρέχεται με τη συσκευή.

Το Πιο Ψυχρο Μερσ Του Ψυγείου

Το παρακάτω σύμβολο υποδεικνύει τη θέση της πιο κρύας περιοχής του ψυγείου σας. Η περιοχή αυτή υποδεικνύεται με ένα σχετικό σύμβολο που είναι κοντά στον ανεμιστήρα στο επάνω μέρος ή από το ράφι που βρίσκεται στο ίδιο ύψος.



Για να διασφαλίσετε τη θερμοκρασία σε αυτήν την περιοχή, βεβαιωθείτε ότι η θέση αυτού του ραφιού δεν έχει αλλάξει.

ΤΟΠΟΘΕΤΗΣΗ ΤΟΥ ΔΕΙΚΤΗ ΘΕΡΜΟΚΡΑΣΙΑΣ

Για να σας βοηθήσει να ρυθμίσετε σωστά το ψυγείο σας, αυτό (το ψυγείο) είναι εξοπλισμένο με ένδειξη θερμοκρασίας που θα παρακολουθεί τη μέση θερμοκρασία στην πιο κρύα περιοχή. ΠΡΟΕΙΔΟΠΟΙΗΣΗ: Αυτή η ένδειξη προορίζεται μόνο για χρήση με το ψυγείο σας. Φροντίστε να μην το χρησιμοποιήσετε σε άλλο ψυγείο (η πιο κρύα περιοχή του άλλου ψυγείου θα διαφέρει) ή για οποιαδήποτε άλλη χρήση.

Έλεγχος θερμοκρασίας στην πιο κρύα περιοχή. Αφού εγκατασταθεί ο δείκτης θερμοκρασίας, μπορείτε να ελέγχετε τακτικά ότι η θερμοκρασία στην πιο κρύα περιοχή είναι σωστή. Εάν είναι απαραίτητο, ρυθμίστε τον θερμοστάτη ανάλογα όπως περιγράφεται παραπάνω. Η θερμοκρασία στο εσωτερικό του ψυγείου επηρεάζεται από διάφορους παράγοντες, όπως η θερμοκρασία περιβάλλοντος χώρου, η ποσότητα των τροφίμων που αποθηκεύονται και το πόσο συχνά ανοίγει η πόρτα. Λάβετε υπόψη αυτούς τους παράγοντες κατά τη ρύθμιση της θερμοκρασίας.

Για να διασφαλίσετε ότι τα τρόφιμα στο ψυγείο σας διατηρούνται καλά, ειδικά στην πιο κρύα περιοχή, βεβαιωθείτε ότι η ένδειξη θερμοκρασίας εμφανίζει το 'OK'.



Εάν δεν εμφανίζεται το 'OK', η θερμοκρασία σε αυτό το τμήμα είναι πολύ υψηλή. Ρυθμίστε τον θερμοστάτη σε υψηλότερη θέση. Περιμένετε τουλάχιστον 12 ώρες πριν ρυθμίσετε ξανά τον θερμοστάτη. Αφού τοποθετήσετε φρέσκα τρόφιμα μέσα στη συσκευή ή μετά από επαναλαμβανόμενο (ή παρατεταμένο) άνοιγμα της πόρτας, είναι φυσιολογικό να μην εμφανίζεται η ένδειξη 'OK' στην ένδειξη θερμοκρασίας.

Instrucciones para el Usuario

Refrigerador

Índice	
1. Información sobre seguridad	Página 1~10
2. Vista general	Página 11
3. Invertir el sentido de apertura de la puerta	Página 12~14
4. Instalación	Página 15~16
5. Uso normal	Página 17~21

Gracias por comprar este producto.

Antes de utilizar el frigorífico, lea con atención el manual de instrucciones para aprovechar al máximo sus prestaciones. Guarde toda la documentación para utilizarla más adelante o para otros propietarios. Este producto es para uso doméstico o para aplicaciones similares exclusivamente; por ejemplo:

- Cocina para el personal de tiendas, oficinas y otros lugares de trabajo
- Fincas rústicas, clientes de hoteles, moteles y otros entornos residenciales
- Habitaciones de huéspedes (Bed and Breakfasts)
- Servicios de catering y aplicaciones similares no destinadas a la venta al por menor

Este electrodoméstico solo debe utilizarse para conservar alimentos, cualquier otro uso se considera peligroso y el fabricante no se responsabilizará cuando se incumplan las instrucciones. Asimismo, se recomienda tomar nota de las condiciones de la garantía.

INFORMACIÓN DE SEGURIDAD

¡Lea atentamente las instrucciones de funcionamiento e instalación! Contienen información importante sobre cómo instalar, utilizar y mantener este electrodoméstico. El fabricante no se hace responsable si no cumple las instrucciones y advertencias. Guarde todos los documentos para consultas o propietarios futuros."

- **No conecte el electrodoméstico a la red eléctrica hasta retirar por completo todos los embalajes y protectores para el transporte. Mantenga a los niños alejados del embalaje y de sus partes. ¡Los cartones plegables y el film plástico suponen un peligro de asfixia!"**
- **Si el electrodoméstico se ha transportado en horizontal, espere al menos 4 horas antes de encenderlo para que el aceite del compresor se asiente.**
- **Cuando reciba el electrodoméstico, compruebe que no está dañado y que todos los componentes y accesorios se encuentran en perfecto estado.**

- **No dañe el circuito de refrigerante.**
- **Mantenga despejadas las ranuras de ventilación de la carcasa del electrodoméstico o de la estructura integrada.**
- **No utilice agua para limpiar la zona del compresor; pase meticulosamente un trapo seco después de limpiar para evitar que se oxide.**
- **Este electrodoméstico es pesado: manipúlelo con la ayuda de otra persona.**
- **Instale y nivele el electrodoméstico en un área adecuada para su tamaño y uso.**
- **Asegúrese de que la información eléctrica de la etiqueta de características coincida con la fuente de alimentación. Si no es así, póngase en contacto con un electricista.**
- **Este electrodoméstico funciona mediante una fuente de alimentación de 220-240 V CA/50 Hz. Una fluctuación anormal del voltaje puede provocar que el electrodoméstico no se ponga en marcha, o que se dañe el control de temperatura o el compresor, o que se oiga un ruido anormal durante el funcionamiento. En tal caso, se deberá instalar un regulador automático.**
- **Solo para el Reino Unido: El cable de alimentación de este electrodoméstico está equipado con un enchufe de 3 cables (a tierra)**

que se ajusta a una toma de corriente estándar de 3 cables (a tierra). No corte ni desmonte la tercera patilla (toma de tierra). Una vez instalado el electrodoméstico, el enchufe debe ser accesible.

- **Asegúrese de que el cable eléctrico no quede atrapado debajo el electrodoméstico durante y después de su transporte/traslado para evitar cortes o daños en el cable. Para evitar riesgos, el fabricante, su representante de servicio o cualquier otra persona cualificada deben cambiar cualquier cable de alimentación que esté dañado**
- **No instale el electrodoméstico en lugares húmedos, con grasa o polvo, ni lo exponga a la luz solar directa y al agua.**
- **No instale el electrodoméstico cerca de calentadores o materiales inflamables.**
- **PARA electrodomésticos con compartimento congelador: en caso de corte del suministro eléctrico, no abra la puerta. Los alimentos congelados no deben verse afectados si el corte dura menos que las horas indicadas en la etiqueta de valores máximos (tiempo de aumento de la temperatura). Si el corte se prolonga durante más tiempo, deberá procederse a la comprobación de los alimentos y consumirse de inmediato; también se pueden cocinar y volver a congelar.**

- Si le resulta difícil abrir la puerta del electrodoméstico justo después de cerrarla, no se preocupe. Esto se debe a la diferencia de presión que deberá ecualizarse para permitir que la puerta vuelva a abrirse normalmente transcurridos unos minutos.
- No almacene medicamentos, bacterias ni agentes químicos en el electrodoméstico. Este aparato es un electrodoméstico: no se recomienda almacenar materiales que requieran temperaturas extremas.
- No tire del cable ni doble demasiado; tampoco debe tocar el enchufe con las manos mojadas.
- No almacene productos que contengan propelentes inflamables (p.ej.: aerosoles) o sustancias explosivas en el electrodoméstico. ¡Peligro de explosión!
- No coloque artículos inestables (objetos pesados, recipientes llenos de agua) en la parte superior del frigorífico, a fin de evitar lesiones personales causadas por caídas o descargas eléctricas causadas por el contacto con el agua.
- No utilice aparatos eléctricos dentro de los compartimentos para la conservación de alimentos del electrodoméstico, a menos que sean del tipo que recomienda el fabricante.
- Para evitar cortes o lesiones, no toque los elementos internos de refrigeración, sobre todo con las manos húmedas.

- **Aquí están en riesgo los niños, las personas con capacidades físicas, mentales o sensoriales limitadas y las personas con conocimientos inadecuados sobre el funcionamiento seguro de este electrodoméstico. Compruebe que los niños y las personas vulnerables hayan entendido los riesgos. Una persona responsable de la seguridad debe supervisar o instruir a los niños y a las personas vulnerables que utilicen este electrodoméstico. Solo los niños mayores de 8 años pueden usar este electrodoméstico.**
- **Los niños no deben jugar con el electrodoméstico**
- **Está permitido que los niños de 3 a 8 años de edad carguen o descarguen este aparato.**
- **PARA electrodomésticos con compartimento congelador: no almacene líquidos embotellados o enlatados (especialmente bebidas carbonatadas) en el congelador. ¡Las botellas y latas pueden explotar!**
- **PARA electrodomésticos con compartimento congelador: nunca se ponga alimentos congelados en la boca directamente desde el congelador. ¡Peligro de quemaduras por baja temperatura!**
- **Mantenga las piezas de plástico y la junta de la puerta limpias de aceite y grasa. De lo**

contrario, las partes plásticas y la junta de la puerta se volverán porosas.

- **Antes de realizar cualquier operación, desconecte el cable eléctrico de la toma de corriente.**
- **No utilice aparatos mecánicos ni otros medios para acelerar el proceso de descongelación y siga las recomendaciones del fabricante.**
- **No utilice objetos afilados o puntiagudos, como cuchillos o tenedores, para quitar el hielo. Nunca utilice secadores de pelo, calentadores eléctricos u otros aparatos eléctricos para descongelar el electrodoméstico.**
- **Se recomienda mantener limpio el enchufe. Cualquier acumulación excesiva de polvo en el enchufe podría originar un incendio.**
- **No intente reparar, desmontar o modificar este electrodoméstico por su cuenta. En caso de necesitar reparación, póngase siempre en contacto con nuestro servicio de atención al cliente.**
- **Supervise a los niños mientras se realizan tareas de limpieza o mantenimiento en el electrodoméstico.**
- **No limpie los estantes de cristal fríos con agua caliente. El cambio repentino de temperatura puede causar que el vidrio se rompa.**

- **ADVERTENCIA:** Los tubos del circuito de refrigeración transportan una pequeña cantidad de refrigerante ecológico pero inflamable (R600a) y gas aislante (ciclopentano). No daña la capa de ozono y no aumenta el efecto invernadero. Si se producen fugas de refrigerante, este puede causar lesiones en los ojos o inflamarse.
- En caso de producirse daños en el circuito de refrigerante:
 - Apague el electrodoméstico y desenchúfelo de la red eléctrica.
 - Mantenga las llamas abiertas y/o las fuentes de ignición alejadas del electrodoméstico.
 - Ventile la habitación durante varios minutos.
 - Informe al servicio de atención al cliente.
- **ADVERTENCIA:** No dañe el enchufe o el cable de alimentación; esto podría provocar incendios o descargas eléctricas.
- **ADVERTENCIA:** No utilice tomas de corriente múltiples portátiles ni fuentes de alimentación portátiles. No recomendamos el uso de cables prolongadores ni adaptadores con varias tomas.
- No intente sentarse o ponerse de pie en la parte superior del electrodoméstico. Esto podría dañarlo o sufrir lesiones personales. Este electrodoméstico no se puede instalar apilado sobre otro.

- **El electrodoméstico es un producto diseñado y fabricado para el uso doméstico.**
- **Solo pueden usarse piezas originales suministradas por el fabricante. El fabricante garantiza que solo estas piezas cumplen los requisitos de seguridad.**
- **Abrir la puerta durante un tiempo prolongado puede provocar un aumento significativo de la temperatura en los compartimentos del electrodoméstico**
- **Limpie regularmente las superficies que puedan entrar en contacto con alimentos y sistemas de drenaje accesibles**
- **Limpie los depósitos de agua si no se han utilizado durante 48 horas. Enjuague el sistema de agua conectado al suministro de agua si no se ha extraído agua durante 5 días**
- **Guarde la carne y el pescado crudos en recipientes adecuados en el frigorífico, para evitar que entren en contacto con otros alimentos o goteen sobre ellos**
- **Los compartimentos de congelación de dos estrellas (si el aparato dispone de ellos) son adecuados para conservar alimentos precongelados, guardar o hacer helados y producir cubitos de hielo**

- Los compartimentos de una, dos y tres estrellas (si el aparato dispone de ellos) no son adecuados para congelar alimentos frescos
- Para evitar la aparición de moho, el aparato se debe apagar, descongelar, limpiar y secar, además de dejar la puerta abierta, cuando vaya a permanecer vacío durante largos periodos de tiempo
- En el caso de los armarios para la conservación de vinos: Aparato destinado a utilizarse exclusivamente para la conservación de vinos
- En el caso de los aparatos de libre instalación: Este aparato no está destinado a utilizarse como aparato encastrable
- En el caso de los aparatos sin compartimento de cuatro estrellas: Este aparato no es adecuado para la congelación de productos alimenticios

Desguace de electrodomésticos antiguos



Este electrodoméstico tiene la marca de conformidad con la Directiva europea 2012/19/UE sobre residuos de aparatos eléctricos y electrónicos (RAEE).

Los RAEE contienen sustancias contaminantes (que pueden tener consecuencias negativas para el medio ambiente) y componentes básicos (que pueden reutilizarse). Es importante someter los RAEE a procedimientos específicos para eliminar y desechar de manera correcta todos los contaminantes, además de recuperar y reciclar todos los materiales.

Todos personalmente somos importantes cuando se trata de garantizar que los RAEE no se conviertan en un problema ambiental. Para esto, es fundamental respetar algunas reglas básicas:

- Los RAEE no deben tratarse como residuos domésticos.
- Los RAEE deben entregarse en los puntos de recogida pertinentes que gestionan los municipios o las empresas autorizadas. En algunos países existe un servicio de recogida de RAEE de gran tamaño.

En muchos países se puede entregar el electrodoméstico antiguo al comprar otro nuevo en el establecimiento, que deberá recogerlo de forma gratuita siempre que se trate de un aparato equivalente y que tenga las mismas funciones que el suministrado.

Conformidad

Al colocar la marca  en este producto, declaramos, bajo nuestra propia responsabilidad, el cumplimiento de todos los requisitos europeos en términos de seguridad, salud y medio ambiente, establecidos en la legislación para este producto.

Garantía

La garantía mínima es: 2 años para los países de la UE, 3 años para Turquía, 1 año para el Reino Unido, 1 año para Rusia, 3 años para Suecia, 2 años para Serbia, 5 años para Noruega, 1 año para Marruecos y 6 meses para Argelia. En Túnez no se requiere garantía legal.

Ahorro energético

Para ahorrar más energía, recomendamos lo siguiente:

- Instale el electrodoméstico en un lugar con buena ventilación, que esté lejos de fuentes de calor y no quede expuesto a la luz solar directa.
- Procure no guardar alimentos calientes en el frigorífico para evitar que la temperatura interior aumente y el compresor funcione de manera continua.
- No introduzca demasiados alimentos para garantizar una circulación de aire adecuada.
- Descongele el electrodoméstico si tiene hielo para facilitar la transferencia del frío.
- Si se corta la corriente eléctrica, es aconsejable mantener las puertas del frigorífico cerradas.
- Abra las puertas o manténgalas abiertas lo menos posible.
- Evite ajustar temperaturas demasiado bajas.
- Elimine el polvo de la parte trasera del electrodoméstico.

Vista general



La configuración que ahorra más energía requiere colocar cajones, fiambreras y estantes en el producto. Consulta las imágenes anteriores.

Esta ilustración solo sirve de referencia. Consulte los detalles en su electrodoméstico.

Invertir el sentido de apertura de la puerta

Herramienta necesaria: destornillador de estrella, destornillador de punta plana, llave hexagonal.

- Asegúrese de que la unidad está desenchufada y vacía.
- Para desmontar la puerta es necesario inclinar la unidad hacia atrás.
- Debería apoyarla en algo sólido para que no se resbale mientras cambia la puerta de lado.
- Guarde todos los elementos para utilizarlos cuando vuelva a instalar la puerta.
- No coloque la unidad en horizontal, ya que podría dañar el sistema refrigerante.
- Es mejor manejar la unidad entre 2 personas durante el montaje.

1. Extraiga los dos tornillos de la parte trasera de la tapa superior.

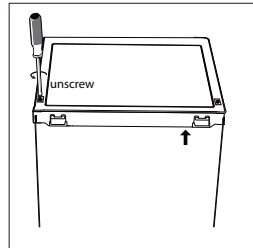

2. Quite la tapa superior y póngala aparte.

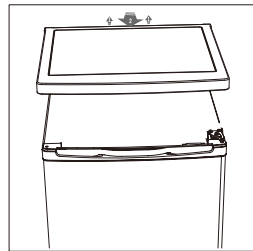

3. Suelte la bisagra superior, quite la puerta y colóquela en una superficie blanda para evitar que se estropee.

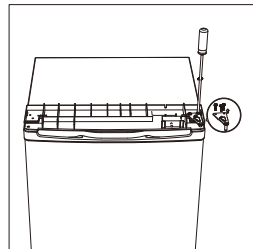

4. Desenrosque la bisagra inferior de la puerta del congelador. A continuación, retire la puerta y colóquela sobre una almohadilla suave para evitar arañazos.

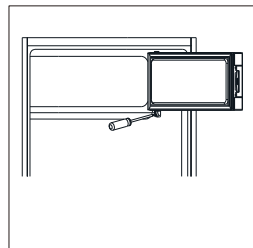

Invertir el sentido de apertura de la puerta

5. Mueva el soporte de la puerta del lado izquierdo al derecho.

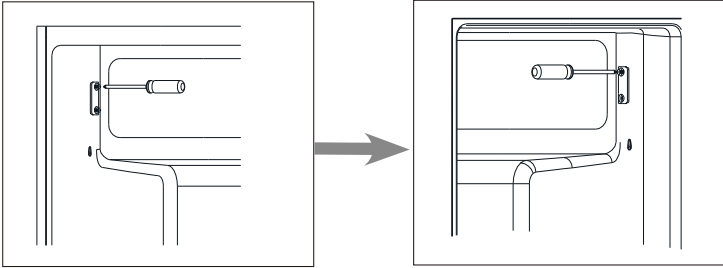

6. Mueva la tapa del orificio de la bisagra del lado izquierdo al lado derecho.

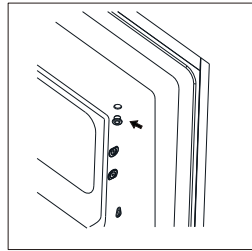

7. Gire la puerta del congelador y coloque la bisagra en el lado izquierdo. Y luego arreglar la puerta por el soporte.

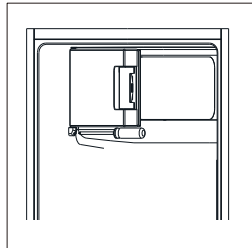

8. Suelte la bisagra inferior. Luego quite las patas ajustables de ambos lados.

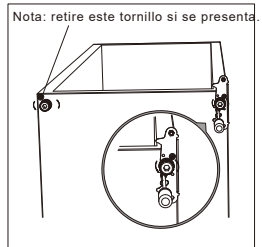

Invertir el sentido de apertura de la puerta

9. Sulte y retire el pasador de la bisagra inferior; dele la vuelta a la bisagra y vuelva a colocarla.

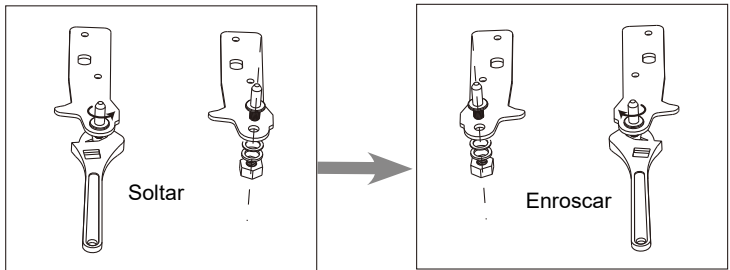

10. Coloque el pasador de la bisagra inferior para instalar de nuevo la abrazadera. Vuelva a colocar las dos patas.

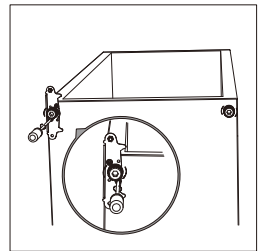

11. Instale la puerta otra vez. Asegúrese de que la puerta esté alineada en horizontal y vertical. Las juntas de todos los lados deben quedar cerradas antes de apretar la bisagra superior.

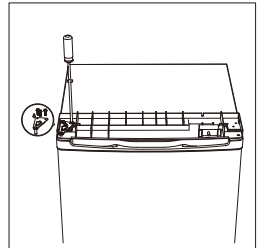

12. Coloque la tapa superior y sujétela por detrás con 2 tornillos.

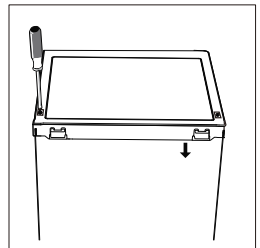

13. Separe la nevera y las juntas de la puerta del congelador y luego sujételas después de girar.

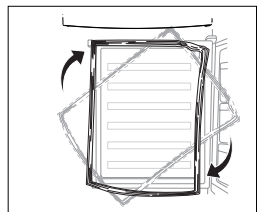

Instalación

Instalación del tirador externo (en caso de que tenga tirador)

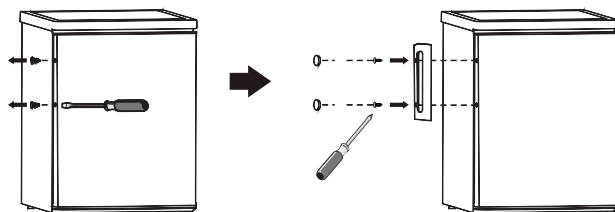

Espacio necesario

Dejar espacio para abrir la puerta

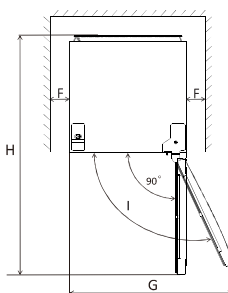
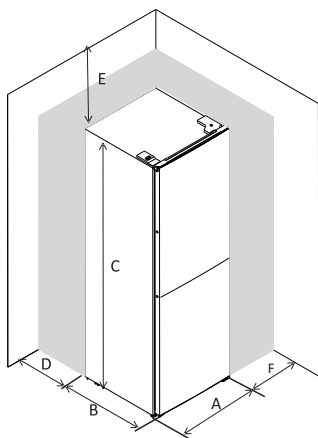

	EF1-16	EF1-14	EF1-162
A	550	500	550
B	580	560	580
C	850	840	850
D	min=50	min=50	min=50
E	min=50	min=50	min=50
F	min=50	min=50	min=50
G	940	855	940
H	1180	1110	1180

Nivelación de la unidad

Si la unidad no está nivelada, las puertas y la alineación de las juntas magnéticas no se cubrirán de forma correcta.

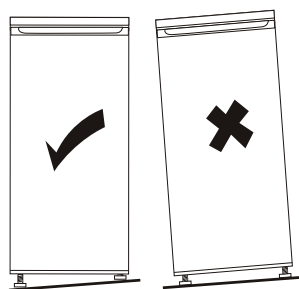
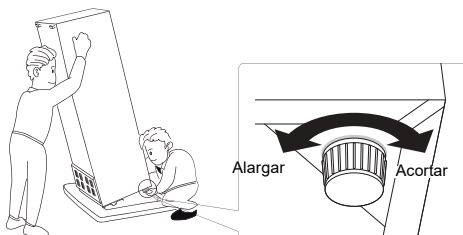

Instalación

Colocación

Instale el electrodoméstico en un sitio donde la temperatura ambiente se corresponda con la clase climática indicada en la placa de información del mismo:

- templada extendida: «Aparato de refrigeración destinado a utilizarse a temperaturas ambiente de entre 10 °C y 32 °C»;
- templada: «Aparato de refrigeración destinado a utilizarse a temperaturas ambiente de entre 16 °C y 32 °C»;
- subtropical: «Aparato de refrigeración destinado a utilizarse a temperaturas ambiente de entre 16 °C y 38 °C»;
- tropical: «Aparato de refrigeración destinado a utilizarse a temperaturas ambiente de entre 16 °C y 43 °C».

Ubicación

El electrodoméstico ha de instalarse alejado de fuentes de calor como radiadores, calderas, la luz directa del sol, etc. Hay que cercionarse de que el aire puede circular alrededor de toda la unidad. Para asegurar un mejor rendimiento, si el electrodoméstico se coloca debajo de una caldera de pared, la distancia mínima entre la parte superior del electrodoméstico y la unidad de pared tiene que ser de al menos 100 mm. Lo ideal es que el electrodoméstico no se coloque debajo de calderas. La nivelación precisa se garantiza mediante uno o más pies de nivelación del electrodoméstico.

¡Atención! Tiene que poder desconectar el electrodoméstico así que el enchufe principal ha de ser de fácil acceso una vez esté instalado

Conexión eléctrica

Antes de enchufarlo, asegúrese de que el voltaje y la frecuencia indicada en la placa de información se corresponde con el suministro eléctrico de su casa. El electrodoméstico tiene que estar conectado a una toma de tierra. El cable eléctrico proporcionado está diseñado para ello. Si el enchufe de pared no tiene toma de tierra, conecte el electrodoméstico a una toma de tierra independiente que cumpla los requisitos regulatorios y consulte con un electricista.

El fabricante no se responsabiliza en caso de ignorar las precauciones de seguridad indicadas.

El electrodoméstico cumple las Directivas de la CEE.

Uso normal

Primer uso

Limpeza del interior

Antes de utilizar el electrodoméstico por primera vez, lave el interior y todos los accesorios internos con agua templada y jabón neutro para eliminar los olores típicos de los productos nuevos. A continuación séquelo totalmente. Importante, no utilice detergente ni productos abrasivos ya que podría dañarse el esmalte.

Programación de temperatura

- La temperatura interna es controlada por un termostato. Hay 8 ajustes. 1 es el ajuste más cálido y 7 es el más frío. Cuando el ajuste es 0, el aparato está apagado. Cuando el ajuste es máximo, el compresor no se detiene.
- El electrodoméstico podría no funcionar a la temperatura correcta si la puerta se abre con demasiada frecuencia o si se instala en un lugar demasiado caluroso.

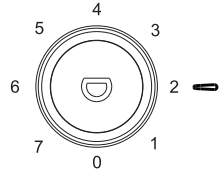

Uso diario

Coloque diferentes alimentos en diferentes compartimentos de acuerdo con la tabla siguiente.

Compartimentos del frigorífico	Tipo de alimento
Puerta o balcones del compartimento del frigorífico	<ul style="list-style-type: none">• Alimentos con conservantes naturales, como mermeladas, zumos, bebidas y condimentos.• No almacene alimentos perecederos.
Cajón de verdura	<ul style="list-style-type: none">• Las frutas, hierbas y verduras deben colocarse por separado en el recipiente de verdura.• No guarde plátanos, cebollas, patatas ni ajos en el frigorífico.
Estante del frigorífico - central	<ul style="list-style-type: none">• Productos lácteos, huevos
Estante del frigorífico - superior	<ul style="list-style-type: none">• Alimentos que no necesitan cocinarse, como alimentos listos para comer, carnes delicatessen y sobras.
Cajones del congelador/ bandeja	<ul style="list-style-type: none">• Alimentos para almacenamiento a largo plazo.• Cajón inferior para carne cruda, aves de corral y pescado.• Cajón central para verduras congeladas y patatas fritas.• Bandeja superior para helado, fruta congelada y productos horneados congelados.

Trucos que pueden ser de utilidad

Para obtener un mayor rendimiento del proceso de súper congelación, le presentamos a continuación algunos trucos que pueden serle útiles:

- la cantidad máxima de alimentos que pueden congelarse en 24 horas se especifican en la placa de información;
- el proceso de súper congelado configurado de serie es de 24 horas. No pueden añadirse más alimentos para su congelación durante ese período;
- El proceso de congelación de la cena dura 24 horas.
- el compartimento congelador es adecuado para congelar alimentos frescos y almacenar alimentos congelados y ultracongelados durante mucho tiempo

Almacenar alimentos congelados

Cuando lo ponga en funcionamiento por primera vez o después de un largo período de inutilización. Antes de colocar los alimentos en el congelador ponga el congelador en modo súper congelación ("SUPER FREEZING")

¡Importante! En caso de descongelación accidental, por ejemplo que se haya ido la luz durante más tiempo del especificado en la tabla de características técnicas en el apartado "período de descongelado", los alimentos descongelados tienen que consumirse o cocinarse con inmediatez y luego volver a congelarse (toda vez se hayan cocinado)

Uso normal

Deshielo

Los alimentos congelados o ultracongelados, antes de utilizarse, se pueden descongelar ligeramente en el compartimento de refrigeración o a temperatura ambiente, dependiendo del tiempo del que se disponga.

Las piezas pequeñas se pueden cocinar aunque estén congelados, directamente del congelado. En este caso el período de cocción será mayor.

Cubitera

El electrodoméstico puede disponer de una o más cubiteras.

Recomendación de ajustes de temperatura

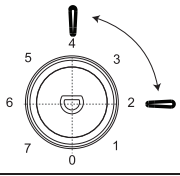
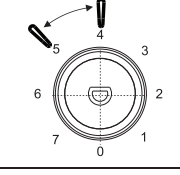
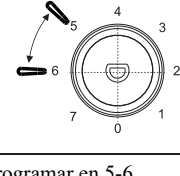
Recomendación de ajuste de temperatura		
Temperatura ambiente	Compartimento del congelador	Compartimento del frigorífico
Verano	/	 <p>Programar en 2-4</p>
Normal	/	 <p>Programar en 4-5</p>
Invierno	/	 <p>Programar en 5-6</p>

La información anterior proporciona a los usuarios recomendaciones sobre la configuración de la temperatura.

Impacto en el almacenamiento de alimentos

- Se sugiere ajustar la temperatura a 4°C en el compartimento del frigorífico y, si es posible, a -18°C en el compartimento del congelador.
- Para la mayoría de las categorías de alimentos, el tiempo de almacenamiento más largo en el compartimento del frigorífico se logra con temperaturas más frías. Dado que algunos productos en particular (como frutas y verduras frescas) pueden dañarse con temperaturas más frías, se sugiere mantenerlos en los cajones de verduras, siempre que haya. Si no hay, mantenga un ajuste medio del termostato.
- Para alimentos congelados, consulte el tiempo de almacenamiento escrito en el envase de los alimentos. Este tiempo de almacenamiento se consigue siempre que el ajuste respete las temperaturas de referencia del compartimento (una estrella -6°C, dos estrellas -12°C, tres estrellas -18°C).
-

Uso normal

Auxiliares

Estantes móviles

Las paredes del frigorífico tienen una serie de guías para colocar los estantes como se desee.

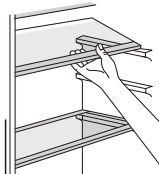

Colocación de los balcones de la puerta

Los balcones de la puerta se pueden situar a diferentes alturas para permitir el almacenamiento de envases de alimentos de distintos tamaños.

Para realizar estos ajustes proceda de la siguiente manera: tire gradualmente del balcón en la dirección de las flechas hasta que quede libre y luego vuelva a colocarlo según sea necesario.



Trucos que pueden ser de utilidad

Para obtener un mayor rendimiento del proceso de súper congelación, le presentamos a continuación algunos trucos que pueden serle útiles:

- prepare los alimentos en porciones pequeñas para que se puedan congelar de forma rápida y homogénea y que sea más fácil después descongelar sólo la cantidad necesaria;
- envuelva los alimentos en papel de aluminio o film de cocina para cercionarse de que no quedan bolsas de aire; los alimentos frescos y no congelados tocan los alimentos que ya están congelados para no alterar la temperatura de éstos;
- los alimentos magros se conservan mejor y durante más tiempo que los grasos; la sal reduce el tiempo de conservación de los alimentos congelados;
- los cubitos de hielo si se consumen directamente al sacarlos del congelador pueden provocar quemaduras por congelación;
- es aconsejable anotar la fecha de congelación de cada uno de los paquetes para que resulte más fácil localizarlos en el congelador;
- es aconsejable anotar la fecha de congelación de cada uno de los paquetes congelados para controlar el período de conservación.

Trucos para conservar alimentos congelados

Para un mayor rendimiento del electrodoméstico, ha de:

- cercionarse de que el lugar donde venden alimentos que se comercializan congelados dispone de un sistema de conservación de los mismos adecuado;
- procurar que el tiempo transcurrido desde que se adquieren los alimentos congelados hasta que se meten en el congelador es el menor posible.
- procurar no abrir la puerta con frecuencia ni se deja abierta más tiempo del estrictamente necesario. Una vez que los alimentos se descongelan se deterioran con rapidez y no se pueden volver a congelar.
- no exceder el período de conservación indicado por el proveedor.

Sugerencias para refrigerar alimentos frescos

Para obtener resultados óptimos:

- No guarde alimentos calientes ni líquidos que se evaporen en el frigorífico. Cubra o envuelva los alimentos, especialmente si tienen un sabor fuerte.
- Carne (toda): envuelva los alimentos en bolsas de polietileno y colóquelos en el estante de cristal situado sobre el cajón de verdura.
- Por seguridad, estos alimentos solo deben conservarse uno o dos días como máximo de esta manera.
- Alimentos cocinados, los platos fríos, etc.: deben cubrirse y pueden colocarse en cualquier estante. Fruta y verdura: deben limpiarse bien y colocarse en los cajones especiales.
- Mantequilla y queso: deben colocarse en recipientes herméticos o envolverse en papel de aluminio o bolsas de polietileno para excluir el aire en la medida de lo posible.
- Botellas de leche: deben llevar la tapa y deben colocarse en los balcones de la puerta.
- Plátanos, patatas, cebollas y ajo: si no están envasados no deben guardarse en el frigorífico.

Alarma de apertura de puertas

Si no cierra la puerta del frigorífico durante 60 segundos, la luz LED parpadeará 3 veces y luego se encenderá durante 5 segundos, repitiendo este ciclo hasta que la puerta esté cerrada.

Uso normal

Limpieza

El interior del electrodoméstico ha de limpiarse con regularidad por motivos de higiene.

•
¡Atención! El electrodoméstico no se puede estar conectado a la corriente cuando se esté limpiando ya que existe peligro de cortocircuito. Antes de limpiarlo apáguelo y desenchúfelo o apáguelo y corte la luz. Nunca limpie el electrodoméstico con una máquina de vapor, podría acumularse humedad en los componentes eléctricos y ello podría derivar en descargas eléctricas. El vapor caliente podría dañar las piezas de plástico. Limpie el electrodoméstico antes de volver a ponerlo en funcionamiento

¡Importante! Los aceites con alcohol y los disolventes orgánicos pueden dañar las piezas de plástico, por ejemplo, el zumo de limón, o el zumo de la piel de naranja, el ácido butírico y los limpiadores que contienen ácido acético.

Estas sustancias no pueden estar en contacto con las piezas del electrodoméstico. No utilice limpiadores abrasivos.

Quite los alimentos del congelador. Colóquelos en un lugar frío y cubierto.

Apague el electrodoméstico y desenchúfelo o apáguelo y corte la luz.

Limpie el electrodoméstico y los accesorios interiores con un paño y agua templada. Una vez lo haya limpiado aclárelo con agua limpia y séquelo.

La acumulación de polvo en el condensador aumenta el consumo energético, por ello ha de limpiarse el condensador, ubicado en la parte posterior, una vez al año con un cepillo suave o una aspiradora. Una vez que todo esté seco vuelva a ponerlo en funcionamiento.

Descongelar el congelador

El congelador puede que se vaya llenando poco a poco de escarcha. Esta escarcha hay que retirarla.

No utilice objetos punzantes metálicos para quitar el hielo del evaporador ya que podría dañarlo.

Cuando el hielo acumulado sea muy grueso, ha de proceder al descongelarlo por completo como se indica:

- desenchúfelo
- retire todos los alimentos, envuélvalos en varias capas de papel de periódico y póngalos en un lugar frío.
- Deje la puerta abierta y ponga una bandeja en la parte inferior para recoger el agua que vaya descongelándose; cuando ya no quede hielo seque el interior.
- Enchúfelo de nuevo para que vuelva a funcionar.

Sustitución de la lámpara

La luz interna es de tipo LED.

Para reemplazar la lámpara, póngase en contacto con un técnico cualificado.



DISPONIBILIDAD DE REPUESTOS

- Termostatos, sensores de temperatura, placas de circuitos impresos y fuentes luminosas, durante un período de, como mínimo, siete años tras la introducción en el mercado de la última unidad del modelo.
- Mangos de puerta, bisagras, bandejas y cestos, durante un período de, como mínimo, siete años, y juntas de puerta durante un período de, como mínimo, diez años tras la introducción en el mercado de la última unidad del modelo

Uso normal

Localización y resolución de problemas

¡Atención! Antes de proceder a la localización y resolución de problemas desconecte el enchufe. Sólo personal cualificado puede realizar las labores de localización y resolución de problemas que no figuran en el presente manual

¡Importante! Hay sonidos que son debidos al uso normal (compresor, circuito de refrigeración).

Problema	Possible causa	Solucion
El electrodoméstico no funciona	No está enchufado o el enchufe está flojo o no está encendido	Enchúfelo y conéctelo
	El fusible está fundido	Compruebe el fusible y cámbielo si fuese necesario.
	En enchufe de pared es defectuoso	Los enchufes que no funcionan tiene que repararlos un electricista.
	La perilla de regulación de temperatura se establece en el número "0".	Ajuste la perilla en otro número para encender el aparato.
La comida está demasiado caliente.	La temperatura no se ha ajustado de forma adecuada.	Consulte la sección Programación de temperatura.
	La puerta ha estado mucho tiempo abierta.	Abra la puerta el tiempo que sea estrictamente necesario.
	Se colocó una gran cantidad de alimentos calientes en el aparato en las últimas 24 horas.	Gire el regulador de temperatura a un ajuste de temperatura más bajo de manera provisional.
	El electrodoméstico está cerca de una fuente de calor.	Consulte la sección dedicada al lugar de instalación.
El aparato se enfría demasiado.	La temperatura es demasiado fría.	Gire la perilla de regulación de temperatura a un ajuste más cálido temporalmente.
Ruidos extraños	No está nivelado.	Reajuste los pies.
	Toca la pared u otros objetos.	Muévalo un poco.
	Algún componente toca con otro o toca la pared.	Si fuese necesario, sepárelos un poco con cuidado.
Agua en el suelo	El orificio de desagüe está bloqueado.	Consulte la sección Limpieza.
El panel lateral está caliente.	El condensador está dentro del panel.	Es normal.

Si vuelve a aparecer el problema póngase en contacto con el Servicio Técnico.

Para ponerse en contacto con la asistencia técnica, visite nuestro sitio web: <https://corporate.haier-europe.com/en/>. En la sección "websites", elija la marca de su producto y su país. Serás redirigido al sitio web específico donde podrás encontrar el número de teléfono y el formulario para contactar con la asistencia técnica.

Para más información sobre el producto, consulte <https://eprel.ec.europa.eu/> o escanee el QR en la etiqueta energética suministrada con el aparato.

Parte Más Fría Del Frigorífico

El símbolo de abajo indica la ubicación del área más fría del frigorífico. Esta zona está indicada cerca del ventilador y en la parte superior por el símbolo o por el estante colocado a la misma altura.



Con el fin de garantizar la temperatura en esta área, asegúrese de que la posición de este estante no se modifique.

INSTALACIÓN DEL INDICADOR DE TEMPERATURA

Para ayudarle a configurar su frigorífico correctamente, este está equipado con un indicador

de temperatura que monitorizará la temperatura media en la parte más fría.

ADVERTENCIA: Este indicador solo está diseñado para su uso con su frigorífico.

Asegúrese de no usarlo en otro frigorífico (la zona más fría difiere), o para cualquier otro uso.

Comprobar la temperatura en el área más fría. Una vez instalado el indicador de temperatura, puede comprobar regularmente que la temperatura en la zona más fría es correcta. Si es necesario, ajuste el termostato conforme a lo descrito anteriormente. La temperatura del interior del frigorífico está influenciada por varios factores, como la temperatura ambiente, la cantidad de alimentos almacenados y con qué frecuencia se abre la puerta. Tenga en cuenta estos factores al ajustar la temperatura.

Para asegurarse de que los alimentos de su frigorífico estén bien conservados, especialmente en la parte más fría, asegúrese de que el indicador de temperatura muestre 'OK'.



Si no aparece 'OK', la temperatura en esa parte es demasiado alta. Ajuste el termostato a una posición más alta. Espere al menos 12 horas antes de volver a ajustar el termostato. Después de colocar alimentos frescos dentro del aparato o después de la apertura repetida (o prolongada) de la puerta, es normal que la indicación 'OK' no se muestre en el indicador de temperatura.

Käyttäjäohjeet

Ruokakaappi

Sisältö

1. Turvallisuustieto	1~10
2. Yleiskatsaus	11
3. Oven käännettävyys	12~14
4. Asennus	15~16
5. Päivittäinen käyttö	17~22

Kiitos, että ostit tämän tuotteen.

Lue tämä käyttöopas huolellisesti ennen jääkaapin käyttämistä, jotta sen suoritus teho olisi paras mahdollinen. Säilytä kaikki asiakirjat myöhempää käyttöä tai toisia omistajia varten. Tuote on tarkoitettu yksinomaan kotitalouskäyttöön ja vastaaviin tarkoituksiin, kuten:

- henkilöstökeittiöt kauppoissa, toimistoissa ja muissa työympäristöissä
- maatilat, hotellien, motellien ja muiden majatalojen asiakkaiden käyttöympäristöt
- aamiaismajoitus (Bed & Breakfast)
- pitopalvelut ja vastaavat, ei jälleenmyynti.

Laitetta saa käyttää vain elintarvikkeiden säilyttämiseen. Kaikki muu käyttö katsotaan vaaralliseksi, eikä valmistaja ole vastuussa mistään vaurioista. Suosittelemme myös kiinnittämään huomiota takuuehtoihin.

TURVALLISUUSTIEDOT

Lue käyttö- ja asennusohjeet huolellisesti! Ne sisältävät tärkeää tietoa laitteen asennuksesta, käytöstä ja ylläpidosta. Laitteen valmistaja ei ole vastuussa sellaista seurauksista, jotka aiheutuvat, jos et noudata laitteen ohjeita ja varoituksia. Säilytä kaikki asiakirjat, jotta voit luovuttaa ne seuraavalle mahdolliselle omistajalle.

- **Älä liitä laitetta verkkovirtaan, ennen kuin kaikki pakkaus- ja suojamateriaalit on poistettu. Pidä kaikki pakkausmateriaali poissa lasten ulottuvilta. Laatikkopahvi ja muovipussit voivat aiheuttaa tukehtumisvaaran.**
- **Jos laite on kuljetettu vaaka-asennossa, anna sen seistä vähintään 4 tuntia ennen kuin kytket sen päälle, jotta lauhduttimen öljy asettuu**
- **Varmista toimituksen saadessasi, että tuote ei ole vaurioitunut ja kaikki osat ja varusteet ovat hyvässä kunnossa**
- **Älä vaurioita jäähdytyspiiriä**

- Pidä laitteen rungossa tai rakenteessa olevat tuuletusaukot vapaina tukoksista
- Älä käytä vettä kompressorin puhdistamisessa. Pyyhi se huolellisesti kuivalla liinalla puhdistamisen jälkeen ruostumisen estämiseksi
- Laite on painava ja sen vuoksi sen käsittelemiseen tarvitaan aina vähintään kaksi ihmistä.
- Asenna ja säädä laitteen jalvoja tarpeen mukaan niin että laite on tasapainossa ja tasaisesti. Asennuspaikan on oltava sopivan kokoinen ja sovelluttava laitteen käyttötarkoitukseen.
- Varmista, että laitteen sähkökilvessä ilmoitetut sähkö- ja virtatiedot soveltuvat käyttöön asennuspaikassa. Jos näin ei ole, ota yhteyttä sähköasentajaan.
- Verkkoliitäntä: 220-240 V, 50 Hz
Epänormaali jännitevaihtelu saattaa vaurioittaa laitteen lämpötilan säätöä tai kompressoria. Laite ei ehkä tällöin käynnisty lainkaan. Epänormaali jännitevaihtelu voi myös aiheuttaa epänormaalia käyntiääntä. Tässä tapauksessa laitteeseen on asennettava automaattinen jännitteensäädin.
- Vain Iso-Britannia: Laitteen virtajohtoon on liitetty 3-haarainen (maadoitettu) pistoke, joka sopii 3-haaraiseen (maadoitettuun)

pistorasiaan. Kolmatta tappia (maadoitus) ei koskaan saa leikata pois tai poistaa jollakin muulla tapaa. Pistoke tulisi olla käytettävissä laitteen asennuksen jälkeen.

- **Varmista, ettei virtajohto jää kiinni laitteen alle kantamisen/siirtämisen aikana tai sen jälkeen, jotta vältät johdon katkeamisen tai vaurioitumisen. Jos virtajohto on vaurioitunut, se täytyy viedä vaihdettavaksi valmistajalle, sen valtuuttamaan huoltoliikkeeseen tai vastaavalle ammattitaitoiselle henkilölle vaarojen välttämiseksi**
- **Älä asenna laitetta kosteaan, öljyiseen tai pölyiseen paikkaan, äläkä altista sitä suoralle auringonpaisteelle tai vedelle**
- **Älä asenna laitetta lähelle lämmittimiä tai syttyviä materiaaleja**
- **VAIN pakasteosan sisältävät laitteet: älä avaa ovea sähkökatkoksen aikana. Pakastettujen ruokien laadun ei pitäisi kärsiä, mikäli sähkökatkos kestää vähemmän aikaa kuin arvokilvessä ilmoitettu aika (lämpötilan nousuaika). Jos sähkökatkos kestää kauemmin, ruokapakasteiden kunto tulisi tarkistaa ja ruoka tulisi syödä välittömästi tai ruoka tulisi kuumentaa ja pakastaa sitten uudelleen.**

- **On aivan normaalia jos laitteen oven avaaminen on tuntua vaikealta heti oven sulkemisen jälkeen. Tämä johtuu paine-erosta, joka tasaantuu hiljalleen. Oven avaaminen käy normaalisti muutaman minuutin kuluttua.**
- **Älä säilytä laitteessa lääkkeitä, bakteereita tai kemiallisia aineita. Laite on kotitalouslaite eikä sitä ole tarkoitettu sellaisten tuotteiden säilytykseen, jotka vaativat tarkkoja säilytyslämpötiloja.**
- **Älä vedä tai taivuttele virtajohtoa tarpeettomasti tai koske pistokkeeseen märillä käsillä**
- **Älä säilytä laitteessa syttyvää ponnekaasua (esimerkiksi suihkepullot) sisältäviä tuotteita tai tuotteita, jotka voivat räjähtää. Räjähdysvaara!**
- **Älä sijoita jääkaapin päälle epävakaista esineitä (esimerkiksi raskaita esineitä tai vedellä täytettyjä astioita). Näin voit välttää onnettomuudet, jotka voisivat aiheutua esineiden tippumisesta käyttäjän päälle. Vältä myös sähköshokilta, joka voisi aiheutua joutumisesta kosketuksiin kaatuvan veden kanssa.**
- **Älä käytä laitteen sisäpuolella sähkölaitteita, elleivät ne ole valmistajan suosittelemaa tyyppiä**

- **Älä kosketa sisällä olevia jäähdytyslementtejä, etenkin märin käsin, vaurioiden ja tapaturmien välttämiseksi**
- **Vaaratilanteita voi aiheutua erityisesti lapsille tai henkilöille, jotka eivät pysty käyttämään laitetta turvallisesti fyysisten, aistillisten tai henkisten kykyjensä puutteellisuuden vuoksi tai jotka ovat kokemattomia ja tietämättömiä laitteen turvallisesta käytöstä. Varmista, että lapset ja tällaiset henkilöt ovat ymmärtäneet laitteen käyttöön liittyvät riskit ja vaarat. Turvallisuudesta vastuussa olevan henkilön on valvottava tai opastettava lapsia ja kyseisiä käyttäjäryhmiä, kun he käyttävät laitetta. Vain yli 8-vuotiaat lapset saavat käyttää laitetta.**
- **Lapset eivät saa leikkiä laitteella**
- **Tämä laitteen saavat täyttää ja tyhjentää 3-8-vuotiaat lapset**
- **VAIN pakasteosan sisältävät laitteet: älä varastoi pulloitetuista tai purkitettuja nesteitä (erityisesti hiilihappopitoisia juomia) pakasteosassa. Pullot ja purkit voivat rikkoutua!**
- **VAIN pakasteosan sisältävät laitteet: älä koskaan pistä pakastettua ruokaa suoraan suuhusi. Alhainen lämpötila voi aiheuttaa vammoja.**

- **Huolehdi siitä, että oven tiivisteet ovat puhtaat eikä niissä ole öljyä tai rasvaa. Muussa tapauksessa muoviosat ja tiivisteet haurastuvat.**
- **Irrota virtapistoke pistorasiasta ennen minkään toimenpiteiden suorittamista**
- **Älä käytä sulatuksen nopeuttamiseen mekaanisia välineitä tai muita kuin valmistajan suosittelemia keinoja**
- **Älä käytä teräväkärkisiä tai -reunaisia esineitä, kuten veitsiä tai haarukoita, jään poistamiseen. Älä sulata laitetta hiustenkuivaajalla, sähkölämmittimillä tai muilla sähkölaitteilla**
- **Suosittelimme pitämään pistokkeen puhtaana. Pistokkeen pölyjäämät voivat aiheuttaa tulipalon**
- **Älä yritä korjata tai muokata laitetta itse. Älä yritä purkaa sitä osiin. Jos laite on korjattava, ota aina yhteyttä asiakaspalveluumme.**
- **Valvo lapsia, kun laitetta puhdistetaan tai huolletaan.**
- **Älä puhdista kylmiä lasihyllyjä kuumalla vedellä. Nopeat lämpötilanvaihdokset voivat aiheuttaa lasin rikkoutumisen.**
- **VAROITUS: Jäähdytysyksikön letkut sisältävät pienen määrän ympäristöystävällistä mutta herkästi syttyvää jäähdytysnestettä (R600a)**

ja eristyskaasua (syklopentaani). Se ei vahingoita ilmakehän otsonikerrosta eikä kiihdytä kasvihuoneilmiötä. Jäähdytysyksiköstä mahdollisesti vuotanut jäähdytysneste voi vahingoittaa silmiä tai syttyä palamaan.

- Jos jäähdytysyksikkö vaurioituu:
 - kytke laitteesta virta pois ja irrota pistoke seinäpistorasiasta
 - huolehdi siitä, että laitteen lähellä ei ole palavaa tulta tai syttymislähteitä
 - tuuleta huonetta tehokkaasti useiden minuuttien ajan
 - ilmoita asiasta asiakaspalveluumme.
- VAROITUS: Älä vahingoita pistoketta tai sähköjohtoa, sillä se saattaa aiheuttaa sähköshokin tai tulipaloja.
- VAROITUS: Älä käytä monipistokkeisia jatkojohtoja äläkä siirrettäviä virtalähteitä. Emme suosittele jatkojohtojen ja monitoimisten matka-adapterien käyttöä.
- Älä istu tai seiso laitteen päällä. Voit vahingoittaa itseäsi tai laitetta. Tätä laitetta ei ole suunniteltu pinottavaksi muiden laitteiden kanssa torniksi.
- Tuote on suunniteltu ja valmistettu vain kotitalouskäyttöön
- Laitteessa tulee käyttää vain valmistajan omia alkuperäisiä osia. Valmistaja takaa

turvavaatimusten täyttymisen vain näin osien osalta.

- **Oven pitkäaikainen aukaisu voi aiheuttaa lämpötilan huomattavan alenemisen laitteen osastoilla**
- **Puhdista ruuan kanssa kosketuksiin joutuvat pinnat säännöllisesti ja pidä tyhjennysjärjestelmä puhtaana**
- **Puhdista vesisäiliöt, jos niitä ei ole käytetty 48 tuntiin. Huuhtelee vedensyöttöön liitetty vesijärjestelmä, jos vettä ei ole käytetty 5 päivään**
- **Säilytä raaka liha ja kala sopivissa astioissa jääkaapissa, jotta se ei joudu kosketuksiin muiden ruokien kanssa tai tiputa mitään niihin**
- **Kahden tähden pakastetun ruuan osastot (jos sisältyvät laitteeseen) sopivat esipakastetun ruuan säilytykseen tai jäätelön sekä jääkuutioiden valmistukseen**
- **Yksi-, kaksi- tai kolmitähtiset osastot (jos sisältyvät laitteeseen) eivät sovi tuoreiden ruokien pakastukseen**
- **Jos laite jätetään tyhjäksi pitkiksi ajoiksi, sammuta, sulata, puhdista ja kuivaa se sekä jätä ovi auki, jotta laitteen sisälle ei muodostu hometta**

- **Viinikaappien osalta: Tämä laite on tarkoitettu ainoastaan viinin säilyttämiseen**
- **Vapaasti seisovan laitteen osalta: Tätä kylmäsäilytyslaitetta ei ole tarkoitettu käytettäväksi sisäänrakennettuna laitteena**
- **Sellaisten laitteiden osalta, joissa ei ole neljän tähden osastoa: Tämä kylmäsäilytyslaite ei sovellu elintarvikkeiden pakastamiseen**

Vanhojen laitteiden hävittäminen



Tämä laite on merkitty sähkö- ja elektroniikkaromua koskevan eurooppalaisen direktiivin 2012/19/EU (SER) mukaisesti.

Sähkö- ja elektroniikkalaiteromu sisältää saastuttavia aineita (jotka voivat aiheuttaa haittaa ympäristölle) ja peruskomponentteja (jotka voidaan käyttää uudelleen). On tärkeää, että sähkö- ja elektroniikkalaiteromu toimitetaan erikoiskäsittelyyn, jotta siitä voidaan poistaa kaikki saastuttavat aineet ja käsitellä ne asianmukaisesti ja jotta kaikki materiaalit voidaan kerätä ja kierrättää.

Yksityishenkilöillä on tärkeä tehtävä varmistaa, että sähkö- ja elektroniikkalaiteromusta ei tule ympäristöongelmaa. Seuraavien perussääntöjen noudattaminen on tärkeää:

- Sähkö- ja elektroniikkalaiteromua ei saa käsitellä kotitalousjätteenä.
- Sähkö- ja elektroniikkalaiteromu on toimitettava jätehuolto-organisaation tai rekisteröityjen yhtiöiden ylläpitämiin asianmukaisiin keräyspisteisiin. Monissa maissa on suurikokoisen sähkö- ja elektroniikkalaiteromun kotikeräyspalveluja.

Monissa maissa voit uuden laitteen oston yhteydessä palauttaa vanhan laitteesi jälleenmyyjälle, jonka on vastaanotettava veloituksetta yksi vanha laite yhtä uutta laitetta kohden, mikäli laite on vastaavaa lajia ja vastaa toiminnoiltaan toimitettua laitetta.

Vaatimustenmukaisuus

Asettamalla **CE**-merkinnän tuotteeseen vahvistamme yhdenmukaisuuden kaikkien oleellisten eurooppalaisten turvallisuus-, terveys- ja ympäristövaatimusten kanssa, jotka soveltuvat lain mukaan tälle tuotteelle.

Takuu

Vähimmäistakuu on: 2 vuotta EU-maille, 3 vuotta Turkille, 1 vuosi Yhdistyneelle kuningaskunnalle, 1 vuosi Venäjälle, 3 vuosi Ruotsille, 2 vuotta Serbialle, 5 vuotta Norjalle, 1 vuosi Marokolle, 1 vuosi Algerialle, 6 vuotta Tunisiaa ei vaadita laillista takuuta.

Energiansäästö

Energiansäästön takia suosittelemme:

- Asenna laite etäälle lämmönlähteistä ja suorasta auringonvalosta hyvin ilmastoituun tilaan.
- Välttämään kuumien ruokien laittamista jääkaappiin. Se aiheuttaa sisälämpötilan nousemista ja kompressorin yhtäjaksoisen käymistä.
- Älä laita ruokia liian lähelle, jotta ilma pääsee kiertämään hyvin.
- Sulata laite, jos sisällä on jäätä.
- Sähkökatkoksen aikana on suositeltavaa pitää jääkaapin ovi kiinni.
- Älä avaa laitteen ovea usein tai avaa se mahdollisimman lyhyen aikaa.
- Vältä lämpötilan säätämistä liian kylmäksi.
- Poista pöly laitteen takaa.

Yleiskatsaus

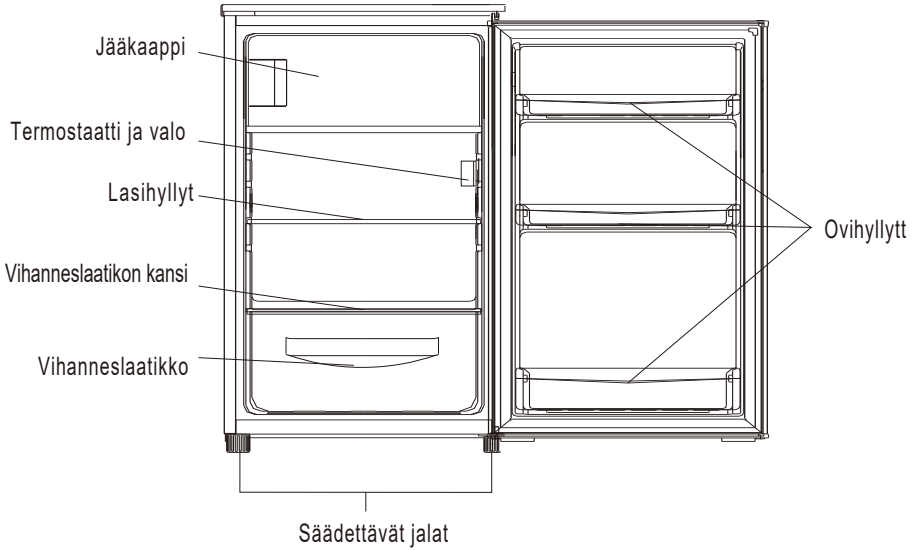

Energiaa säästävän kokoonpano edellyttää, että laatikot, ruokalaatikko ja hyllyt sijoitetaan tuotteeseen. Katso yllä olevat kuvat.

Oven käännettävyyys

Tarvittavat työkalut: Philips-ruuvitaltta, litteäpäinen ruuvitaltta, kuusiokoloavain.

- Varmista, ettei yksikköä ole kytketty ja että se on tyhjä.
- Oven irrottamiseksi yksikköä on kallistettava taaksepäin tai se on tuettava johonkin kiinteään osaan niin, ettei se siirry oven aukaisusuunnan kääntämisen aikana.
- Säilytä kaikki irrotetut osat oven takaisin asentamista varten.
- Älä laita yksikköä kyljelleen, sillä muutoin kylmäainejärjestelmä voi vaurioitua.
- On parempi, että yksikköä käsittelee 2 henkilöä asennuksen aikana.

1. Irrota kaksi ruuvia yläkannen takapuolelta.

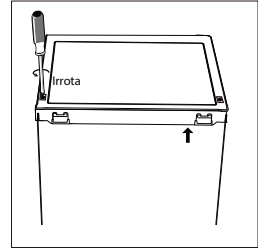

2. Irrota yläkansi ja aseta se sivuun.

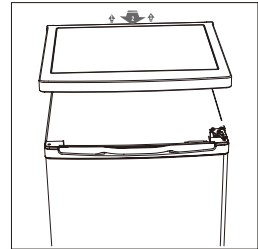

3. Avaa yläsarana ja poista sitten ovi sekä aseta se pehmeälle alustalle naarmujen välttämiseksi.

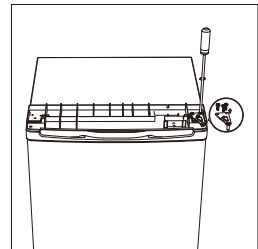

4. Avaa pakastimen oven alasarana. Poista sitten ovi ja aseta se pehmeälle alustalle naarmujen välttämiseksi.

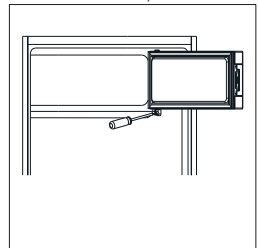

Oven käännettävyys

5. Siirrä ovenpidike vasemmalta oikealle.

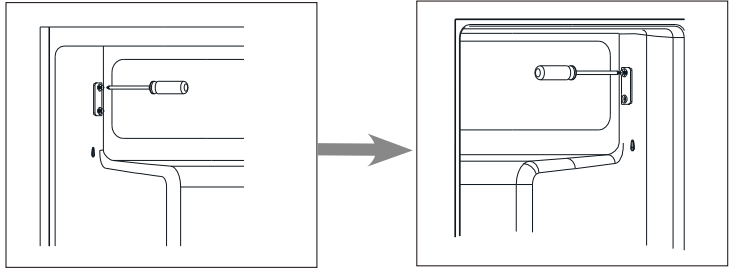

6. Siirrä saranareian suojus vasemmalta oikealle puolelle.

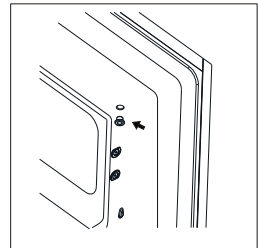

7. Käännä pakastimen ovi ja aseta sarana vasemmalle puolelle. Kiinnitä sitten ovi pidikkeellä.

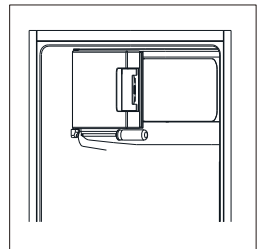

8. Ruuvaa auki alasarana. Irrota sitten säädettävät jalat molemmilta puolilta. Huomautus: Irrota tämä ruuvi, jos se on paikallaan.

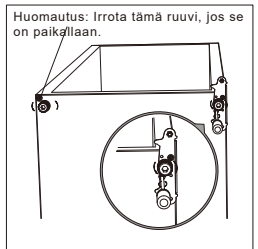

Oven käännettävyys

9. Ruuvaa auki ja irrota alasaranan tappi, käännä kannatin ympäri ja aseta se takaisin.

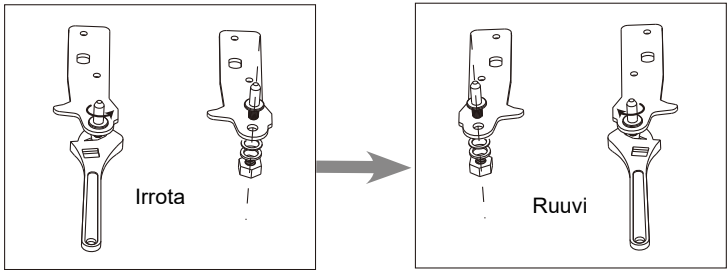

10. Asenna kannatin, joka kiinnittää alasaranan tapin. Vaihda molemmat säädettävät jalat.

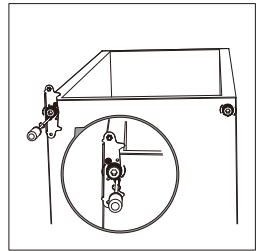

11. Laita ovi takaisin päälle. Varmista, että ovi on vaaka- ja pystysuunnassa niin, että tiivisteet ovat kiinni kaikilta puolilta, ennen kuin kiristät yläsaranan lopullisesti.

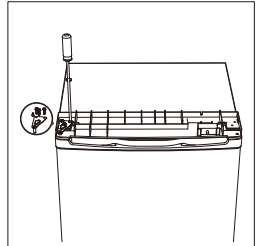

12. Laita yläkansi paikoilleen ja kiinnitä se kahdella ruuvilla taakse.

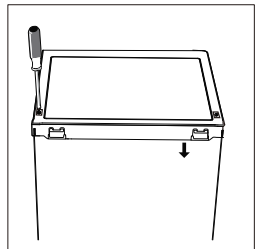

13. Irrota jääkaapin ja pakastimen oven tiivisteet ja kiinnitä ne kääntämisen jälkeen.

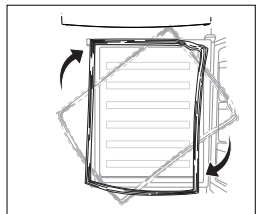

Asennus

Asenna oven ulkopuolinen kahva (jos ulkopuolinen kahva on käytössä)

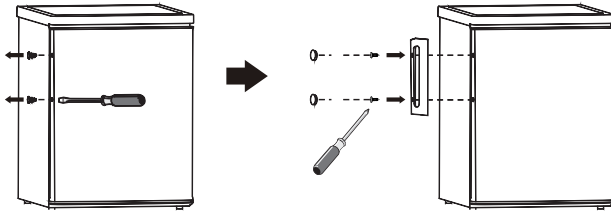

Tarvittava tila

- Jätä ovelle riittävästi tilaa aueta.

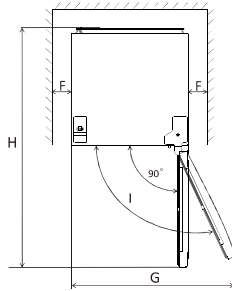
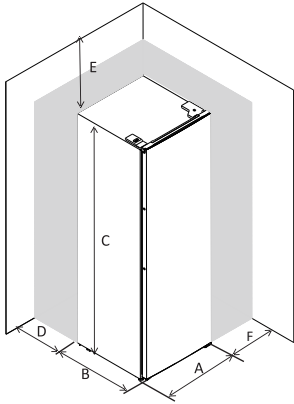

	EF1-16	EF1-14	EF1-162
A	550	500	550
B	580	560	580
C	850	840	850
D	min=50	min=50	min=50
E	min=50	min=50	min=50
F	min=50	min=50	min=50
G	940	855	940
H	1180	1110	1180

Laitteen säätäminen vaakasuoraan asentoon

Säädä laitteen etuosassa olevien jalkojen korkeutta.

Jos laite ei ole vaakasuorassa, ovet ja magneettiluokat eivät sulkeudu kunnolla.

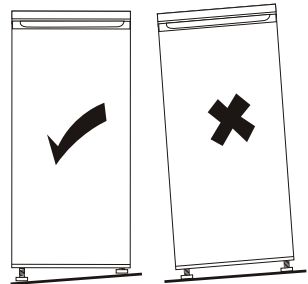
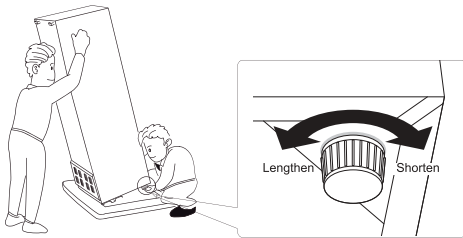

Huom. Edellä olevat kuvat ovat viitteellisiä.

Asennus

Sijoituspaikka

Asenna laite paikkaan, jonka lämpötila vastaa laitteen arvokilpeen merkittyä ilmastoluokkaa:

- laajennettu lauhkea (SN): "Tämä kylmäsäilytyslaite on tarkoitettu käytettäväksi 10–32 °C:n ympäristölämpötiloissa";—Lauhkea (N): "Tämä kylmäsäilytyslaite on tarkoitettu käytettäväksi 16–32 °C:n ympäristölämpötiloissa";
- Subtrooppinen (ST): "Tämä kylmäsäilytyslaite on tarkoitettu käytettäväksi 16–38 °C:n ympäristölämpötiloissa";
- Trooppinen (T): "Tämä kylmäsäilytyslaite on tarkoitettu käytettäväksi 16–43 °C:n ympäristölämpötiloissa";

Sijainti

Laite tulee asentaa etäälle lämmönlähteistä, kuten lämpöpattereista, lämminvesivaraajista tai suorasta auringonvalosta. Varmista, että ilma pääsee vapaasti kiertämään kaapin takana. Jotta laite toimisi mahdollisimman hyvin paikoissa, joissa laite asennetaan yläpuolella roikkuvan seinän alle, kaapin yläosan ja seinän välisen etäisyyden tulee olla vähintään 100 mm. Laitetta ei kuitenkaan mielellään tulisi asentaa yläpuolella roikkuvien seinien alle. Laitteen vaakasuuruus varmistetaan yhdellä tai useammalla kaapin pohjassa olevalla säädettävällä jalalla.



Varoitus! Laite on voitava irrottaa verkkovirtalähteestä. Pistotulppaan on siksi asennuksen jälkeen päästävä helposti.

Sähköliitäntä

Varmista ennen virtajohdon kytkemistä, että arvokilvessä mainittu jännite ja taajuus vastaavat käytössä olevaa verkkovirtaa. Laite on maadoitettava. Verkkovirtapistokkeessa on tätä varten maadoituskosketin. Jos verkkovirtapistorasia ei ole maadoitettu, kytke laite erilliseen maadoitukseen voimassa olevien määräysten ja valtuutetun sähköasentajan ohjeiden mukaisesti.

Valmistaja ei ole vastuussa, mikäli edellä mainittuja turvallisuustoimia ei noudateta.

Tämä laite noudattaa EEC:n direktiivejä.

Päivittäinen käyttö

Ensimmäinen käyttö

Sisäosien puhdistaminen

Ennen ensimmäistä käyttökertaa laitteen sisätilat ja sen sisälle tulevat lisävarusteet on pestävä haalealla neutraalilla pesuaineliuoksella ja niiden on annettava kuivua hyvin. Tämä poistaa uuden tuotteen luonteenomaisen hajun.

Tärkeää! Älä käytä pesuaineita tai hankaavia jauheita, sillä ne vaurioittavat pinnoitetta.

Lämpötilan asetus

- Kytke laite pistorasiaan.
- Sisälämpötilaa ohjataan termostaattilla. Asetuksia on 8: 1 on lämpimin asetus, 7 on kylmin asetus ja 0 on pois päältä.
- Laitteen lämpötila ei välttämättä pysy oikeana, jos se on erityisen kuumassa tai jos avaat oven usein.

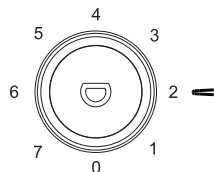

Päivittäinen käyttö

Sijoita eri ruoka eri osastoihin taulukon alapuolelle

Jääkaappiosasto	Ruokalaji
Jääkaappiosaston ovi tai parvekkeet	<ul style="list-style-type: none">• Luonnollisia säilöntäaineita sisältävät ruoat, kuten hillot, mehut, juomat, mausteet.• Älä säilytä pilaantuvia elintarvikkeita
Crisper-laatikot (salaattilaatikko)	<ul style="list-style-type: none">• Hedelmät, yrtit ja vihannekset tulee sijoittaa erikseen terävämpään astiaan• Älä säilytä banaaneja, sipulia, perunoita, valkosipulia jääkaapissa
Jääkaapin hylly - keskellä	<ul style="list-style-type: none">• Meijerituotteet, munat
Jääkaapin hylly - yläosa	<ul style="list-style-type: none">• Ruoat, jotka eivät tarvitse sokerointia, kuten valmisruoat, deli-liha, jäännökset.
Pakastimen laatikko (t) / tarjotin	<ul style="list-style-type: none">• Ruoat pitkäaikaiseen säilytykseen• Pohjalaatikko raakametsälle, siipikarjalle, kalalle• Keskilokero pakastetuille vihanneksille, siruille.• Yläpelti jäätelöä, pakastettuja hedelmiä, pakastettuja leivonnaisia varten.

Päivittäinen käyttö

Lämpötilan asettamista koskeva suositus

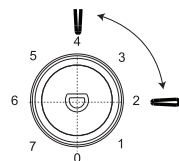
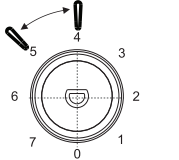
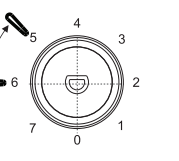
Lämpötilan asettamista koskeva suositus		
Ympäristö Lämpötila	Pakastimen vertailu	Tuore ruokaosasto
Kesä	/	
		Aseta päälle 2-4
Normaali	/	
		Aseta päälle 4-5
Talvi	/	
		Aseta päälle 5-6

Yllä olevat tiedot antavat käyttäjille suosituksen lämpötilan asetuksesta.

- Suositellaan asettamaan lämpötilaksi 4 °C jääkaappiosastolle ja mahdollisuuksien mukaan -18 °C pakastinosastolle.
- Useimmissa elintarvikeryhmissä pisin säilytysaika jääkaapissa saavutetaan kylmemmillä lämpötiloilla. Koska tietyt tuotteet (kuten tuoreet hedelmät ja vihannekset) voivat vahingoittua kylmissä lämpötiloissa, suositellaan säilyttämään ne vihanneslaatikossa aina, mikäli se on saatavilla. Jos se ei ole saatavilla, aseta termostaatti keskiasetukseen.
- Katso pakastettujen elintarvikkeiden säilytysaika niiden pakkauksesta. Kyseinen säilytysaika saavutetaan, mikäli asetus noudattaa osaston viitelämpötiloja (yksi tähti -6 °C, kaksi tähteä -12 °C, kolme tähteä -18 °C).

Päivittäinen käyttö

Tuoreen ruuan pakastaminen

- Pakastinosasto sopii tuoreiden elintarvikkeiden pakastamiseen ja pakastettujen elintarvikkeiden pitkäaikaiseen säilytykseen.
- Aseta pakastettava tuore ruoka pakastinosastolle.
- Arvokilvessä ilmoitetaan enimmäismäärä elintarvikkeita, jotka voidaan pakastaa 24 tunnin kuluessa.
- Pakastusprosessi kestää 24 tuntia: tämän ajan kuluessa älä lisää muita pakastettavia ruokia

Pakastettujen elintarvikkeiden säilyttäminen

Kun käynnistät laitteen ensimmäistä kertaa tai käyttämättömänä pitämisen jälkeen, ennen tuotteiden laittamista, anna laitteen toimia vähintään 2 tuntia korkeammilla asetuksilla.

Tärkeää! Jos elintarvikkeet sulavat vahingossa, esimerkiksi tapahtuu sähkökatkos, joka kestää pidempään kuin teknisten tietojen kaaviossa osoitettu arvo, sulaneet elintarvikkeet on käytettävä nopeasti tai ne on kypsennettävä välittömästi ja pakastettava sitten uudelleen (kypsinä).

Sulatus

Ennen käyttöä pakastetut elintarvikkeet voidaan sulattaa jääkaappiosastolla tai huoneenlämmössä riippuen toimenpiteeseen käytettävissä olevasta ajasta. Pieniä paloja voidaan kypsentää suoraan pakastimesta ottamisen jälkeen. Tässä tapauksessa ruoanlaitto kestää kauemmin.

Jääpalamuotti

Laitteeseen voidaan lisätä yksi tai useampia muotteja jään tuottamiseksi.

Ovi auki -hälytys

Jos unohdat sulkea jääkaapin oven 60 sekunniksi, ledi vilkkuu 3 kertaa ja syttyy sitten 5 sekunniksi toistaen tätä sykliä, kunnes ovi suljetaan.

Lisävarusteet

Irrotettavat hyllyt

Jääkaapin seinät on varustettu sarjalla ohjaimia niin, että hyllyt voidaan sijoittaa halutulla tavalla.

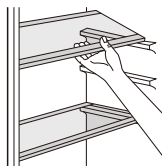

Ovihyllyjen sijoittaminen

Eri kokoisten elintarvikkeipakkausten säilytyksen mahdollistamiseksi ovihyllyt voidaan sijoittaa eri korkeuksille. Tee säädöt seuraavasti: vedä hyllyä vähitellen nuolien suuntaan, kunnes se vapautuu, ja aseta sitten uudelleen halutulle tasolle.

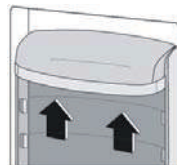

Päivittäinen käyttö

Hyödyllisiä vinkkejä ja vihjeitä

Jotta saat parhaat pakastustulokset, annamme sinulle muutamia tärkeitä neuvoja:

- valmistele elintarvikkeet pieniksi annoksiksi, jotta ne voidaan kypsentää nopeasti täysin kypsiksi ja jotta myöhemmin voidaan sulattaa ainoastaan tarvittava määrä,
- kääri ruoka alumiinifolioon tai polyeteenipusseihin sekä varmista, että pakkaukset ovat ilmatiiviitä,
- älä anna tuoreiden, pakastettavien elintarvikkeiden koskettaa jo pakastettuja ruokia, jotta näiden viimeksi mainittujen lämpötila ei nouse.
- vähärasvaiset elintarvikkeet säilyvät paremmin ja pidempään kuin rasvaiset elintarvikkeet; suola lyhentää elintarvikkeiden säilytysaikaa,
- vesi jäätyy, jos ruoka nautitaan välittömästi pakastinosastosta poistamisen jälkeen ja se voi aiheuttaa ihon jäätymistä,
- suositellaan merkitsemään pakastuspäivä jokaiseen yksittäiseen pakkaukseen, jotta voit poistaa ne pakastimesta oikeassa järjestyksessä,
- on suositeltavaa merkitä pakastuspäivämäärä jokaiseen yksittäiseen pakkaukseen, jotta voit seurata säilytysaikoja.

Vihjeitä pakastettujen elintarvikkeiden säilytykseen

Jotta saadaan paras suorituskyky tästä laitteesta, toimi seuraavasti:

- Varmista, että ostettuja pakasteita on säilytetty kunnolla jälleenmyyjän toimesta.
- Varmista, että pakasteet kuljetetaan kaupasta pakastimeen mahdollisimman nopeasti.
- Älä avaa ovea usein äläkä jätä sitä auki pidemmäksi aikaa kuin on ehdottoman välttämätöntä.
- Sulattamisen jälkeen elintarvike pilaantuu nopeasti eikä sitä voida pakastaa uudelleen.
- Älä ylitä elintarvikkeen valmistajan ilmoittamaa säilytysaikaa.

Vihjeitä tuoreiden elintarvikkeiden kylmäsäilytykseen

- Jotta saadaan parhaat tulokset:
- Älä säilytä lämpimiä elintarvikkeita tai haihtuvia nesteitä jääkaapissa.
- Peitä tai kääri elintarvikkeet erityisesti, jos ne tuoksuvat voimakkaasti.
- Liha (kaikki tyypit): kääri polyeteenipusseihin ja aseta sitten vihannekselaatikon yläpuolella oleville lasihyllyille.
- Turvallisuuden vuoksi säilytä näin vain yksi tai kaksi päivää enintään.
- Keitetyt elintarvikkeet, kylmät ruuat jne.: ne on peitettävä ensin ja sitten ne voidaan asettaa hyllyille.
- Hedelmät ja vihannekset: ne on puhdistettava huolellisesti ja asetettava erityisiin toimitettuihin laatikoihin.
- Voi ja juusto: ne on sijoitettava erityisiin ilmatiiviisiin säiliöihin tai käärittävä alumiinifolioon tai polyeteenipusseihin, jotta poistetaan ilma mahdollisimman tarkasti.
- Öljypullot: ne olisi suljettava korkilla ja säilytettävä niitä ovihyllyillä.
- Banaanit, perunat, sipulit ja valkosipuli: pakkaamattomina niitä ei tule säilyttää jääkaapissa.

Päivittäinen käyttö

Puhdistus

Hygieenisistä syistä laitteen sisätilat, mukaan lukien lisävarusteet, on puhdistettava säännöllisesti.

Huomio! Laitetta ei saa kytkeä verkkovirtaan puhdistuksen aikana. Sähköiskun vaara! Ennen puhdistusta sammuta laite ja irrota pistoke verkkovirrasta tai sammuta tai kytke irti suojalaukaisin tai sulake. Älä koskaan puhdista laitetta höyrypesurilla. Kosteutta voi kertyä sähkökomponentteihin - sähköiskun vaara. Kuumat höyryt voivat aiheuttaa muoviosien vaurioita. Laite on kuivattava ennen kuin se otetaan käyttöön uudelleen.

Tärkeää! Eteeriset öljyt ja orgaaniset liuottimet kuten sitruunanmehu, appelsiininkuori, etikkahappoa sisältävät puhdistusaineet voivat vahingoittaa muoviosia.

- Älä anna sellaisten aineiden joutua kosketuksiin laitteen osien kanssa.
- Älä käytä mitään hankaavia puhdistusaineita
- Poista elintarvikkeet pakastimesta.
- Säilytä niitä viileässä paikassa hyvin peitettynä.
- Kytke laite pois päältä ja irrota pistoke verkkovirrasta tai sammuta tai kytke irti suojalaukaisin tai sulake.
- Puhdista laite ja sisävarusteet liinalla ja lämpimällä vedellä.
- Puhdistuksen jälkeen pyyhi raikkaalla vedellä ja hankaa kuivaksi.
- Kun kaikki osat ovat kuivuneet, ota laite uudelleen käyttöön.

Pakastimen sulattaminen

Pakastinosia peittyvät kuitenkin vähitellen huurteeseen. Tämä on poistettava. Älä koskaan käytä teräviä metallityökaluja poistaaksesi huurretta haihduttimesta, koska se voi vahingoittua. Kun huurre kuitenkin paksunee sisävuorauksessa, täydellinen sulatus on suoritettava seuraavasti:

- irrota pistoke pistorasiasta,
- poista kaikki säilytettävät elintarvikkeet ja kääri ne useisiin sanomalehtikerroksiin ja laita viileään paikkaan,
- jätä ovi auki ja aseta pesuvati laitteen alle sulatusveden keräämiseksi,
- sulatuksen päätyttyä sisätilat on kuivattava huolella,
- laita pistoke takaisin pistorasiaan käyttääksesi laitetta uudelleen.

Vaihda lamppu

Sisävalo on ledi. Jos lamppu on vaihdettava, ota yhteys pätevään teknikkoon.



Varaosien saatavuus

Termostaatit, lämpötila-anturit, painetut piirilevyt ja valonlähteet vähintään seitsemän vuoden ajan siitä, kun viimeinen mallia edustava laite on saatettu markkinoille

Ovenkahvat, ovien saranat sekä hyllyt ja korit vähintään seitsemän vuoden ajan ja ovitivistet vähintään 10 vuoden ajan siitä, kun viimeinen mallia edustava laite on saatettu markkinoille;

Päivittäinen käyttö

Vianmääritys



Varoitus! Irrota virtajohto pistorasiasta ennen vianmääritystä. Muita kuin tässä oppaassa mainittuja vianmääritystoimia saa tehdä vain pätevä sähköasentaja tai muu valtuutettu henkilö.

Tärkeää! Normaalin käytön aikana kuuluu jonkin verran ääniä (kompessorista, kylmäaineen kierrosta).

Ongelma	Mahdollinen syy	Ratkaisu
Laitte ei toimi.	Virtajohtoa ei ole kytketty pistorasiaan tai se ei ole tiukasti	Kytke virtajohto ja käynnistä laite.
	Sulake on palanut tai viallinen.	Tarkista sulake ja vaihda se tarvittaessa.
	Pistorasia on viallinen.	Sähköverkon viat on annettava sähköasentajan korjattaviksi.
	Lämpötilan säätönappi on asetettu numeroon "0"	Kytke laite päälle asettamalla nappi muuhun numeroon.
Ruokatavarat eivät ole pakastuneet tarpeeksi.	Lämpötila on väärin säädetty.	Katso lämpötilanasetuksia koskevat ohjeet.
	Ovi on ollut liian kauan auki.	Avaa ovea vain sen verran kuin on tarpeen.
	Laitteeseen on laitettu paljon lämmintä ruokaa viimeisen 24 tunnin aikana.	Säädä lämpötilansäädintä tilapäisesti kylmempään asetukseen.
	Laitte on lämmönlähteen lähellä.	Katso sijoitus- ja asennusohjeet.
Laitte pakastaa liikaa.	Lämpötila on asetettu liian kylmäksi.	Säädä lämpötilansäädintä tilapäisesti lämpimämpään asetukseen.
Epätavallisia ääniä.	Laitte ei ole suorassa.	Säädä laitteen jalkoja.
	Laitte osuu seinään tai muihin esineisiin.	Siirrä laitetta hieman.
	Laitteen takana oleva osa, esimerkiksi putki, osuu laitteen toiseen osaan tai seinään.	Taivuta tarvittaessa osa varovasti pois tieltä.
Vettä lattialla	Vedenpoistoaukko on tukossa.	Katso lukua Puhdistus.
Sivupaneeli on kuuma	Lauhdutin on paneelin sisällä.	Se on normaalia.

Jos vika ilmenee uudelleen, ota yhteyttä huoltokeskukseen.

Näitä tietoja tarvitaan laitteen nopeaan ja oikeaan tunnistamiseen. Katso tarvittavat tiedot arvokilvestä ja kirjoita ne tähän.

Ota yhteyttä tekniseen tukeen käymällä verkkosivustollamme: <https://corporate.haier-europe.com/en/> . Valitse "verkkosivusto" -osiossa tuotemerkki ja maasi. Sinut ohjataan tietyille verkkosivustolle, josta löydät puhelinnumeron ja lomakkeen teknisen tuen ottamiseksi yhteyttä

Lisätietoja tuotteesta on osoitteessa <https://eprel.ec.europa.eu/> tai skannaa QR laitteen mukana toimitetulla energiamerkinnällä

Jääkaapin Kylin Vyöhyke

Tämä alla oleva symboli osoittaa jääkaapin kylmimmän alueen sijainnin. Tämä vyöhyke on rajattu tuulettimen lähellä ja yläosassa symbolilla tai samalla korkeudella sijaitsevalla hyllyllä.



Säilyttääksesi lämpötila tällä alueella, varo siirtämästä tätä ristikkoä.

LÄMPÖTILA-ANTURIN ASENNUS

Jääkaapin oikean säädön helpottamiseksi siinä on lämpötilan osoitin, joka mahdollistaa senseurata keskilämpötilaa kylmimmällä alueella **VASTUUVAPAUCLAUSEKE**: Tämä luettelo on vainsuunniteltu käytettäväksi jääkaapin kanssa. Varo, ettet käytä sitä toisessa jääkaapissa (todellakin kylmin alue ei ole sama) tai muuhun käyttöön.

Lämpötilan säätö kylmimmällä alueella

Kun lämpömittarin asennus on valmis, se on mahdollista.

Voit säännöllisesti tarkistaa, että kylmimmän alueen lämpötila on oikea.

Säädä tarvittaessa termostaattia vastaavasti. Jääkaapin sisälämpötilaan vaikuttavat useat tekijät, kuten: B. huoneen lämpötila, säilytettävän ruoan määrä ja oven avaamistiheys. Ota nämä tekijät huomioon lämpötilaa asettaessasi.

Muista säilyttää elintarvikkeet oikein jääkaapissa ja erityisesti kylmimmässä paikassa. Varmista, että lämpötilanäytössä näkyy "OK".

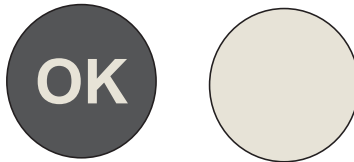

Jos "OK" ei tule näkyviin, vyöhykkeen lämpötila on liian korkea. Aseta termostaatti korkeampaan asentoon. Odota vähintään 12 tuntia ennen kuin nollaat termostaatin. Kun laitteeseen on ladattu tuoreita elintarvikkeita tai kun luukku on avattu uudelleen (tai pitkäksi aikaa), on normaalia, että "OK"-ilmaisim ei näy lämpötilanäytössä.

Manuel d'utilisation

Réfrigérateur

Sommaire

1. Information Sécurité	1~10
2. Présentation	11
3. Réversibilité de la porte	12~14
4. Installation	15~16
5. Utilisation	16~21

Nous vous remercions d'avoir acheté ce produit.

Avant d'utiliser votre réfrigérateur, veuillez lire attentivement ces instructions d'utilisation afin de maximiser ses performances. Conservez cette documentation pour pouvoir vous y référer ultérieurement ou pour les éventuels futurs propriétaires. Ce produit est destiné uniquement à un usage domestique ou autres usages similaires tels que :

- l'espace cuisine réservé au personnel dans un magasin, des bureaux ou autres lieux de travail,
- dans les fermes-auberges, pour la clientèle des hôtels, motels et autres lieux de type résidentiel,
- dans les chambres d'hôtes,
- chez la restauration et autres services similaires, ce produit ne convient pas à la vente au détail.

Cet appareil doit être utilisé uniquement pour conserver de la nourriture ; tout autre usage est considéré comme dangereux et le fabricant ne sera pas tenu responsable en cas de mauvaise utilisation. Il est donc recommandé de prendre connaissance des conditions de garantie.

INFORMATIONS DE SÉCURITÉ

Veillez lire attentivement les instructions d'utilisation et d'installation ! Elles contiennent des informations importantes sur l'installation, l'utilisation et l'entretien de l'appareil. Le fabricant n'est pas responsable si vous ne respectez pas les instructions et avertissements.

Conservez tous les documents pour une utilisation ultérieure ou pour le propriétaire suivant.

- **Ne branchez pas l'appareil à l'alimentation électrique avant d'avoir retiré tous les protecteurs d'emballage et de transport. Tenez les enfants à l'écart de l'emballage et de ses parties. Risque de suffocation provenant de cartons pliants et de film plastique !**
- **Laisser reposer pendant au moins 4 heures avant la mise en marche pour permettre à l'huile du compresseur de se déposer si le compresseur même est transportée horizontalement.**

- **À la livraison, vérifiez que le produit n'est pas endommagé et que toutes les pièces et accessoires sont en parfait état.**
- **N'endommagez pas le circuit réfrigérant.**
- **N'obstruez pas les orifices d'aération dans l'appareil ou dans la structure dans laquelle il est intégré.**
- **Ne jamais utiliser d'eau pour laver la position du compresseur, l'essuyer soigneusement avec un chiffon sec après le nettoyage pour éviter la rouille.**
- **Manipulez toujours l'appareil avec au moins deux personnes parce qu'il est lourd.**
- **Installez et mettez à niveau l'appareil dans une zone adaptée à sa taille et à son utilisation.**
- **Assurez-vous que les informations électriques figurant sur la plaque signalétique sont conformes à l'alimentation électrique. Si ce n'est pas le cas, contactez un électricien.**
- **L'appareil est alimenté par une alimentation de 220-240 VCA/50 Hz. Les variations anormales de tension peuvent provoquer l'arrêt de l'appareil ou endommager le régulateur de température ou le compresseur, ou il peut y avoir un bruit anormal lors du fonctionnement. Dans ce cas, un régulateur automatique doit être monté.**

- **Uniquement pour le Royaume-Uni : Le cordon d'alimentation de l'appareil est équipé d'une fiche 3 pôles (de mise à la terre) qui s'adapte à une prise standard 3 pôles (de mise à la terre). Ne coupez jamais ou ne démontez jamais la troisième broche (mise à la terre). Une fois l'appareil installé, la fiche doit être accessible.**
- **Veillez à ce que le câble de réseau ne soit pas coincé sous l'appareil pendant et après le transport ou le déplacement de l'appareil, afin d'éviter que le câble de réseau ne soit coupé ou endommagé. Si le câble d'alimentation est endommagé, il doit être remplacé par le fabricant, son agent d'entretien ou des personnes possédant le même type de qualification, afin d'éviter tout risque.**
- **N'installez pas l'appareil dans un endroit humide, gras ou poussiéreux et ne l'exposez pas à la lumière directe du soleil ni à l'eau.**
- **N'installez pas l'appareil à proximité de sources de chaleur ou de matériaux inflammables**
- **POUR les appareils équipés d'un compartiment congélateur : en cas de panne de courant, n'ouvrez pas le couvercle. Les aliments congelés ne devraient pas être affectés si la panne dure moins que les heures indiquées sur l'étiquette signalétique (temps de montée en**

température). Si la panne dure plus longtemps, alors il convient de vérifier les aliments et de les manger immédiatement ou bien de les cuire et de les congeler à nouveau.

- Si vous trouvez que le couvercle de l'appareil est difficile à ouvrir juste après l'avoir fermé, ne soyez pas inquiet. Cela vient de la différence de pression qui doit s'égaliser et permettre au couvercle de s'ouvrir normalement après quelques minutes.
- Ne conservez pas de médicaments, de bactéries ou d'agents chimiques dans l'appareil. Cet appareil est un appareil électroménager, il n'est pas recommandé de stocker des produits qui nécessitent des températures strictes.
- Ne tirez pas et ne pliez pas excessivement le cordon d'alimentation et ne touchez pas la prise avec les mains mouillées.
- Ne conservez pas des produits contenant des gaz propulseurs inflammables (par ex. des bombes de pulvérisation) ou des substances explosives dans l'appareil. Risque d'explosion !
- Ne placez pas d'objets instables (objets lourds, récipients remplis d'eau) sur le dessus du réfrigérateur, pour éviter les blessures corporelles causées par une chute ou une électrocution causée par le contact avec de l'eau.

- **N'utilisez pas d'appareils électriques dans les compartiments de conservation des aliments de l'appareil, excepté s'ils sont du type recommandé par le fabricant.**
- **Ne pas toucher les éléments de refroidissement internes, en particulier avec les mains mouillées, pour éviter les fissures ou les blessures.**
- **Les enfants, les personnes qui ont des capacités physiques, mentales ou sensorielles limitées, ainsi que les personnes qui ont des connaissances insuffisantes en matière de sécurité d'utilisation de l'appareil sont à risque. Vérifiez que les enfants et les personnes vulnérables ont compris les dangers. Une personne responsable de la sécurité doit surveiller les enfants et les personnes vulnérables qui utilisent l'appareil ou leur expliquer son fonctionnement. Seuls les enfants âgés de 8 ans et plus peuvent utiliser l'appareil.**
- **Les enfants ne doivent pas jouer avec l'appareil.**
- **Les enfants âgés de 3 à 8 ans sont autorisés à charger et à décharger l'appareil**
- **POUR les appareils avec compartiment congélateur : ne conservez pas de liquides en bouteille ou en canette (surtout les boissons**

gazeuses) dans le compartiment congélateur. Les bouteilles et les canettes peuvent éclater !

- **POUR les appareils équipés d'un compartiment congélateur : ne placez jamais d'aliments congelés dans votre bouche juste après les avoir sortis du compartiment congélateur. Risque de brûlures à basse température !**
- **Gardez les pièces en plastique et le joint de porte exempt d'huile et de graisse. Dans le cas contraire, les pièces en plastique et le joint de porte deviendront poreux.**
- **Avant toute intervention, débranchez le cordon d'alimentation de la prise murale.**
- **N'utilisez pas d'outils mécaniques ou autres équipements pour accélérer le processus de dégivrage, autres que ceux recommandés par le fabricant.**
- **N'utilisez pas d'objets pointus ou tranchants tels que des couteaux ou des fourchettes pour enlever le givre. N'utilisez jamais de sèche-cheveux, de radiateurs électriques ou d'autres appareils électriques de ce type pour le dégivrage.**
- **Il est recommandé de maintenir la prise propre ; les résidus excessifs de poussière sur la prise peuvent provoquer un incendie.**
- **N'essayez pas de réparer, démonter ou modifier l'appareil vous-même. En cas de**

réparation, veuillez contacter notre service clientèle.

- **Supervisez les enfants pendant le nettoyage ou l'entretien de l'appareil.**
- **Ne nettoyez pas les clayettes froides en verre à l'eau chaude. Un changement soudain de température peut casser le verre.**
- **AVERTISSEMENT : Les tubes du circuit de réfrigération transportent une petite quantité d'un frigorigène respectueux de l'environnement mais inflammable (R600a) et d'un gaz isolant (cyclopentane). Il n'endommage pas la couche d'ozone et n'augmente pas l'effet de serre. Si le réfrigérant s'échappe, il risque de blesser vos yeux ou de s'enflammer.**
- **En cas de dommages du circuit de réfrigérant :**
 - **Éteignez l'appareil et retirez la prise secteur ;**
 - **Tenez les flammes nues et/ou les sources d'inflammation loin de l'appareil ;**
 - **Ventilez complètement la pièce pendant plusieurs minutes ;**
 - **Informez le service clientèle.**
- **AVERTISSEMENT : N'endommagez pas la fiche et/ou le cordon d'alimentation ; cela pourrait provoquer des chocs électriques ou des incendies.**
- **AVERTISSEMENT : N'utilisez pas des systèmes multiprises portatifs ou des alimentations**

portatives. Nous ne recommandons pas l'utilisation de rallonges et d'adaptateurs multiples.

- **N'essayez pas de vous asseoir ou de vous tenir debout sur le dessus de l'appareil. Vous pourriez vous blesser ou endommager l'appareil. Cet appareil n'est pas conçu pour être empilé avec d'autres appareils.**
- **L'appareil est conçu et construit pour un usage domestique uniquement.**
- **Seules les pièces d'origine fournies par le fabricant peuvent être utilisées. Le fabricant garantit que seules ces pièces satisfont aux exigences de sécurité.**
- **L'ouverture prolongée de la porte peut entraîner une hausse significative de la température dans les compartiments de l'appareil.**
- **Nettoyez régulièrement les surfaces entrant en contact avec les aliments et les systèmes d'évacuation accessibles.**
- **Nettoyez les réservoirs d'eau s'ils n'ont pas été utilisés pendant 48 h ; videz le circuit d'eau raccordé à une alimentation d'eau si l'eau n'a pas été tirée pendant 5 jours.**
- **Placez la viande et le poisson crus dans des récipients adaptés avant de les mettre au réfrigérateur, afin qu'ils n'entrent pas en**

contact avec d'autres aliments ou ne gouttent pas dessus.

- Les compartiments de congélation « deux étoiles » (si présents dans l'appareil) sont adaptés à la conservation des aliments pré-congelés, à la conservation et à la fabrication des crèmes glacées et à la production des glaçons.
- Les compartiments « une, deux et trois étoiles » (si présents dans l'appareil) ne sont pas adaptés à la congélation des aliments frais.
- Si l'appareil doit rester vide pendant des périodes prolongées, mettez-le hors tension, dégivrez-le, nettoyez-le, séchez-le et laissez la porte ouverte pour éviter la formation de moisissures à l'intérieur
- Autres appareils de stockage du vin: Cet appareil est destiné uniquement au stockage du vin
- Pour un appareil à pose libre: Cet appareil de réfrigération n'est pas destiné à être utilisé comme un appareil intégrable
- Pour les appareils sans compartiment « quatre étoiles»: Cet appareil de réfrigération ne convient pas pour la congélation de denrées alimentaire



Mise au rebut des anciens appareils



Cet appareil comporte les symboles conformes à la directive européenne 2012/19/EU sur les déchets des équipements électriques et électroniques (DEEE).

DEEE couvre à la fois les substances polluantes (pouvant avoir des retombées négatives sur l'environnement) et les composants de base (pouvant être ré-utilisés). Il est important de soumettre les déchets DEEE à des traitements spécifiques, afin d'enlever et éliminer tous les polluants de manière adéquate et de récupérer et recycler tous les matériaux.

Toute personne peut jouer un rôle important en veillant à ce que les déchets DEEE ne deviennent pas un problème environnemental ; pour cela, il est essentiel de suivre quelques règles de base :

- Les DEEE ne doivent pas être traités comme des déchets ménagers ;
- Les DEEE doivent être remis aux points de collecte appropriés gérés par la municipalité ou par des sociétés reconnues. Dans de nombreux pays, pour des DEEE encombrants, la collecte à domicile peut être organisée.

Dans de nombreux pays, lorsque vous achetez un nouvel appareil, l'ancien peut être retourné au détaillant qui est en devoir de le récupérer sans frais de manière individualisée, tant que l'équipement est de type équivalent et a les mêmes fonctions que l'équipement fourni.

Conformité



En apposant la marque sur ce produit, nous confirmons la conformité à toutes les obligations européennes concernant la protection de l'environnement et de la santé et de la sécurité, applicables selon la loi à ce produit.

Garantie

La garantie minimale est : 2 ans pour les pays de l'UE, 3 ans pour la Turquie, 1 an pour le Royaume-Uni, 1 an pour la Russie, 3 ans pour la Suède, 2 ans pour la Serbie, 5 ans pour la Norvège, 1 an pour le Maroc, 6 mois pour l'Algérie, pas de garantie légale requise pour la Tunisie.

Économies d'énergie

Pour faire davantage d'économies d'énergie nous suggérons :

- Installez l'appareil dans un endroit bien aéré, loin de sources de chaleur et ne l'exposez pas à la lumière directe du soleil.
- Évitez de mettre de la nourriture chaude dans le réfrigérateur pour éviter d'accroître la température intérieure et, par conséquent, de faire fonctionner le compresseur en permanence.
- Ne tassez pas trop les denrées conservées de manière à garantir une circulation de l'air correcte.
- Si de la glace s'est formée, dégivrez l'appareil pour faciliter le transfert du froid.
- En cas de coupure de l'alimentation électrique, il est conseillé de garder la porte du réfrigérateur fermée.
- Ouvrez ou laissez la porte du réfrigérateur ouverte le moins possible.
- Évitez de régler le thermostat à des températures trop basses.
- Retirez la poussière accumulée à l'arrière de l'appareil

Présentation

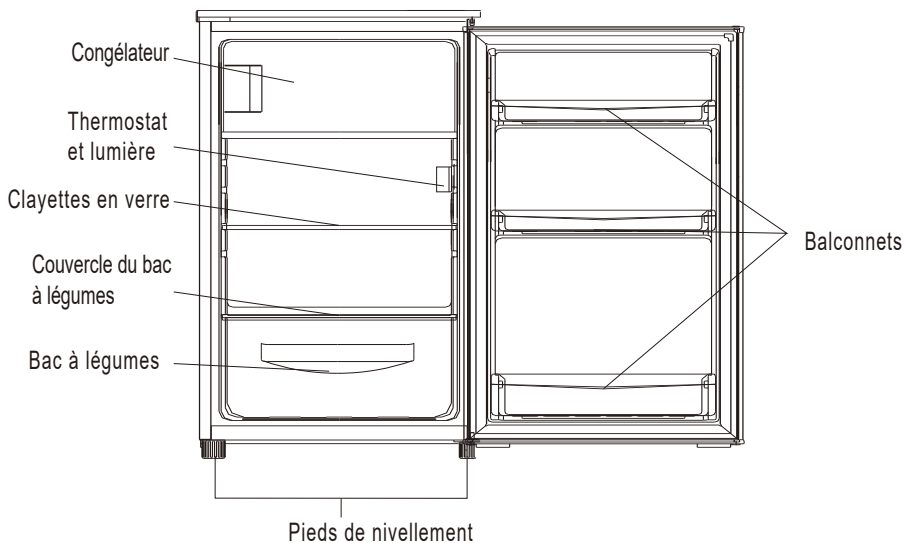

Cette illustration est fournie à des fins de référence uniquement ; vérifiez les détails sur votre appareil.

La configuration la moins énergivore nécessite que les tiroirs, les boîtes de rangement et les clayettes soient positionnés dans le produit, veuillez consulter les photos ci-dessus.

Réversibilité de la porte

Outils nécessaires : Tournevis cruciforme, tournevis plat, clé hexagonale.

- Assurez-vous que l'appareil est débranché et vide.
- Pour retirer la porte, il est nécessaire d'incliner l'appareil vers l'arrière.
- Vous devez poser l'appareil sur un support robuste de manière à ce qu'il ne glisse pas pendant la procédure d'inversement du sens d'ouverture de la porte.
- Toutes les pièces retirées doivent être conservées afin de pouvoir réinstaller la porte.
- Ne posez pas l'appareil à plat car cela pourrait endommager le système réfrigérant.
- Il est préférable que l'appareil soit manipulé par 2 personnes pendant l'assemblage.

1. Retirez deux vis à l'arrière du couvercle supérieur.

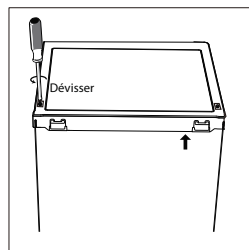

2. Retirez le couvercle supérieur et placez-le de côté.

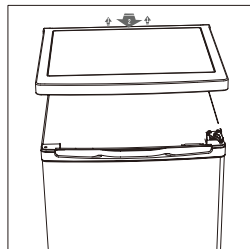

3. Dévissez la charnière supérieure, puis retirez la porte et placez-la sur un coussinet souple pour éviter les rayures.

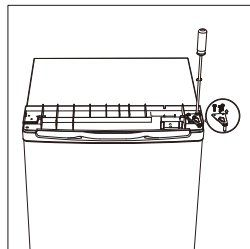

4. Dévissez la charnière inférieure de la porte du congélateur. Retirez ensuite la porte et placez-la sur un coussinet souple pour éviter les rayures.

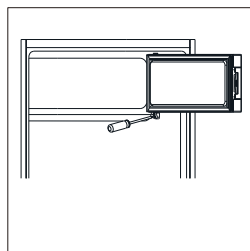

Réversibilité de la porte

5. Déplacez le support de porte du côté gauche vers le côté droit.

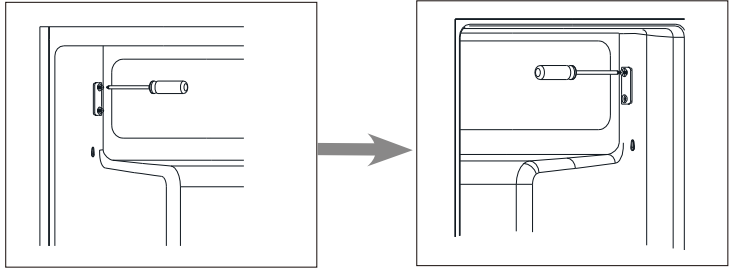

6. Déplacez le couvercle du trou de charnière du côté gauche vers le côté droit.

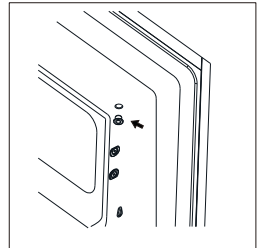

7. Tournez la porte du congélateur et placez la charnière sur le côté gauche. Puis fixez la porte par le support.

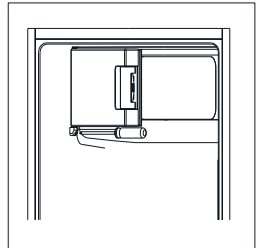

8. Dévissez la charnière inférieure. Retirez ensuite les pieds réglables des deux côtés.

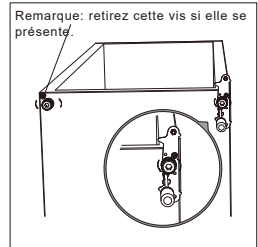

Réversibilité de la porte

9. Dévissez et retirez la broche de charnière inférieure, retournez le support et remplacez-le.

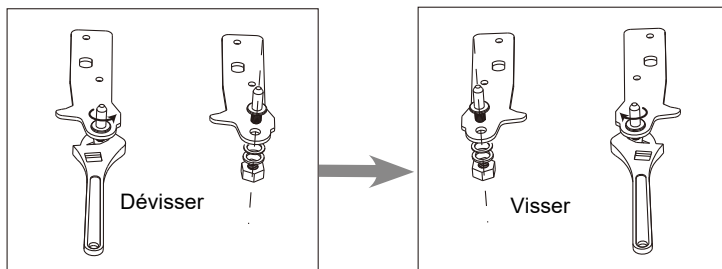

10. Remettez le support en place en plaçant l'axe de charnière inférieure. Remplacez les deux pieds réglables.

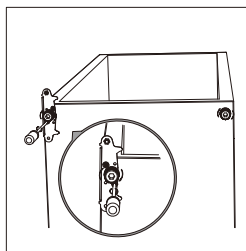

11. Remettez la porte. Assurez-vous que la porte est alignée horizontalement et verticalement, de sorte que les joints soient fermés de tous les côtés avant de serrer enfin la charnière supérieure.

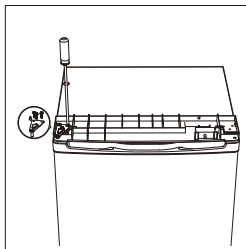

12. Placez le couvercle supérieur et fixez-le avec 2 vis à l'arrière.

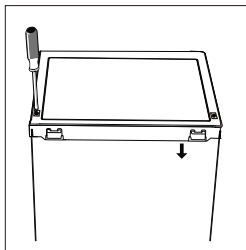

13. Détachez les joints de porte du réfrigérateur et du congélateur, puis fixez-les après les avoir tournés.

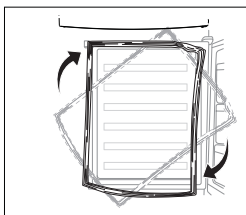

Installation

Installer la poignée métal extérieure (si présent sur le modèle)

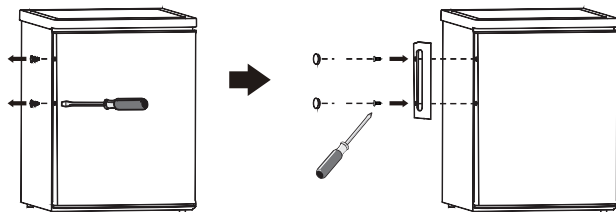

Encombrement

Gardez suffisamment d'espace de porte ouverte.

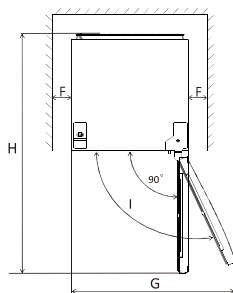
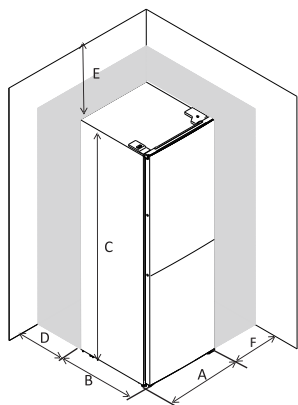

	EF1-16	EF 1-14	EF1-162
A	550	500	550
B	580	560	580
C	850	840	850
D	min=50	min=50	min=50
E	min=50	min=50	min=50
F	min=50	min=50	min=50
G	940	855	940
H	1180	1110	1180

Mise à niveau de l'appareil

Pour ce faire, régler les deux pieds réglables à l'avant de l'appareil. Si l'appareil n'est pas de niveau, les portes et joints magnétique ne seront pas couverts correctement.

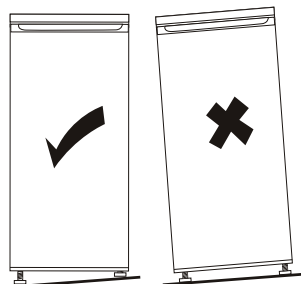
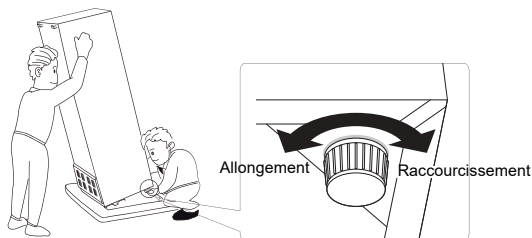

Installation

Positionnement

Installez cet appareil à un endroit où la température ambiante correspond à la classe climatique indiquée sur la plaque signalétique de l'appareil.

Classe climatique / température ambiante

- tempérée élargie: «Cet appareil de réfrigération est destiné à être utilisé à des températures ambiantes comprises entre 10 °C et 32 °C»,
- tempérée: «Cet appareil de réfrigération est destiné à être utilisé à des températures ambiantes comprises entre 16 °C et 32 °C»,
- subtropicale: «Cet appareil de réfrigération est destiné à être utilisé à des températures ambiantes comprises entre 16 °C et 38 °C»,
- tropicale: «Cet appareil de réfrigération est destiné à être utilisé à des températures ambiantes comprises entre 16 °C et 43 °C»;

Location

L'appareil doit être installé à l'écart des sources de chaleur telles que des radiateurs, chaudières, lumière directe du soleil etc. Assurez-vous que l'air puisse circuler librement autour de l'arrière de l'armoire. Pour garantir des performances optimales, si l'appareil est positionné en dessous d'un mur en surplomb, la distance minimale entre le sommet de l'armoire et le plafond doit être d'au moins 100 mm. Idéalement, toutefois, l'appareil ne doit pas être placé de cette manière. La mise à niveau correcte est assurée par un ou plusieurs réglages des pieds à la base de l'armoire.

Attention



Il doit être possible de déconnecter l'appareil de l'alimentation secteur, la prise doit donc être facilement accessible après l'installation.

Connexion électrique

Avant de brancher l'appareil, assurez-vous que le voltage et la fréquence indiqués sur la plaque signalétique correspondent à votre alimentation domestique. L'appareil doit être relié à la terre. La fiche du câble d'alimentation électrique est muni d'un contact à cet effet. Si la prise de courant du réseau domestique n'est pas reliée à la terre, branchez l'appareil à un terre conformément aux réglementations en vigueur, consulter un électricien qualifié.

Le fabricant décline toute responsabilité si les consignes de sécurité ci-dessus ne sont pas respectées. Cet appareil est conforme à la E.E.C. Directives.

Utilisation

Première utilisation

Nettoyage de l'intérieur

Avant d'utiliser l'appareil pour la première fois, lavez l'intérieur et tous les accessoires internes avec de l'eau tiède et du savon neutre pour enlever l'odeur caractéristique d'un produit nouveau, puis séchez soigneusement.

Important! Ne pas utiliser de détergents ou de poudres abrasifs, car ils peuvent endommager le revêtement.

Réglage de la température

Branchez votre appareil.

- La température interne est contrôlée par un thermostat. 8 réglages sont possibles. 1 est le réglage le plus chaud et 7 est le plus froid. Lorsque le réglage est sur 0, l'appareil est éteint. Lorsque la valeur définie est au maximum, le compresseur ne s'arrête pas.
- L'appareil peut ne pas fonctionner à la bonne température s'il fait particulièrement chaud ou si vous ouvrez souvent la porte.

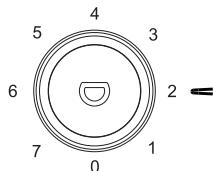

Utilisation quotidienne

Positionnez des aliments différents dans des compartiments différents selon le tableau ci-dessous

Compartiments du réfrigérateur	Type d'aliments
Porte ou balconnets du compartiment réfrigérateur	<ul style="list-style-type: none">• Aliments contenant des agents de conservation naturels, tels que confitures, jus, boissons, condiments.• Ne pas entreposer d'aliments périssables.
Bac à légumes (tiroir à salade)	<ul style="list-style-type: none">• Les fruits, les herbes et les légumes doivent être placés séparément dans le bac à légumes.• Ne pas conserver les bananes, oignons, pommes de terre et l'ail au réfrigérateur.
Clayette du réfrigérateur - milieu	<ul style="list-style-type: none">• Produits laitiers, œufs
Clayette du réfrigérateur - supérieure	<ul style="list-style-type: none">• Les aliments qui n'ont pas besoin de cuisson, comme les aliments prêts à consommer, les charcuteries et les restes.
Tiroir(s)/grille du congélateur	<ul style="list-style-type: none">• Aliments destinés à être conservés longtemps.• Tiroir inférieur pour la viande crue, la volaille, le poisson.• Tiroir central pour les légumes surgelés, les frites.• Grille supérieure pour les crèmes glacées, fruits congelés, produits de boulangerie congelés.

Congélation des aliments frais

- Le compartiment congélateur est idéal pour congeler des aliments frais et pour la conservation des aliments congelés et surgelés pour une longue période.
- Placez les aliments frais à congeler dans le compartiment congélateur.
- La quantité maximale de denrées que vous pouvez congeler en 24 heures est spécifié sur la plaque signalétique.
- Le processus de super congélation dure 24 heures : au cours de cette période ne pas ajouter d'autres aliments à congeler.

Utilisation

Conservation d'aliments surgelés

Au redémarrage ou après une période hors d'usage, avant de mettre les produits dans les compartiments, passer l'appareil en mode super congélation.

Important! En cas de montée accidentelle de la température, par exemple si le courant a été coupé pendant plus de la valeur indiquée dans la caractéristique « Autonomie », la nourriture décongelée doit être consommée rapidement ou cuite immédiatement et puis re- congelée (après cuisson).

Décongélation

Les aliments surgelés ou congelés, avant d'être utilisés, peuvent être décongelés à température ambiante. Les petites pièces peuvent même être cuites sans décongélation, directement du congélateur. Dans ce cas, la cuisson est plus longue.

Compartiment glaçon

Cet appareil peut être équipé d'un ou plusieurs plateaux pour la production de glaçons.

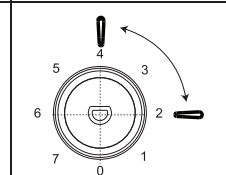
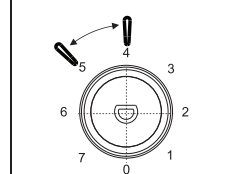
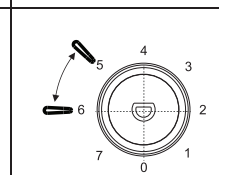
Recommandation de réglage de la température		
Température ambiante	Compartiment congélateur	Compartiment réfrigérateur
Été	/	 <p>Réglage sur 2-4</p>
Normal	/	 <p>Réglage sur 4-5</p>
Hiver	/	 <p>Réglage sur 5-6</p>

Les informations ci-dessus donnent aux utilisateurs des recommandations de réglage de la température.

Impact sur le stockage des aliments

- Il est suggéré de régler la température à 4°C dans le compartiment réfrigérateur et, si possible, à -18°C dans le compartiment congélateur.
- Pour la plupart des catégories d'aliments, le temps de stockage le plus long dans le compartiment réfrigérateur est atteint avec des températures plus froides. Étant donné que certains produits particuliers (comme les fruits et légumes frais) peuvent être endommagés par des températures plus froides, il est suggéré de les conserver dans les bacs à légumes, s'il y en a. Dans le cas contraire, maintenir un réglage moyen du thermostat.
- Pour les aliments congelés, se reporter à la durée de conservation inscrite sur l'emballage des aliments. Cette durée de conservation est atteinte lorsque le réglage respecte les températures de référence du compartiment (une étoile -6°C, deux étoiles -12°C, trois étoiles -18°C).

Utilisation

Accessoires

Clayettes amovibles

Les parois du réfrigérateur sont équipées d'une série de glissières permettant de choisir où positionner les clayettes.

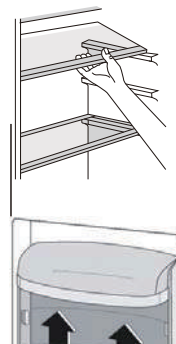

Positionnement des balconnets de la porte

Pour ranger des produits alimentaires de tailles différentes, les balconnets de la porte peuvent être installés à des hauteurs différentes.

Pour effectuer ces réglages, procédez comme suit : retirez progressivement le balconnet dans le sens des flèches jusqu'à ce qu'il se libère, puis repositionnez-le selon vos besoins.

Conseils utiles

Pour maximiser l'efficacité de la fonction super congélation, voici quelques conseils importants:

- Préparez de petites portions pour favoriser la congélation; Enveloppez les aliments dans du papier d'aluminium ou de polyéthylène et assurez-vous que les emballages sont étanches;
- Ne laissez pas des aliments frais, non congelés, toucher la nourriture qui est déjà congelée pour éviter une hausse de la température de ce dernier ;
- Les aliments maigres se conservent mieux et plus longtemps que les gras ; le sel réduit la durée de conservation des aliments;
- Les glaces à l'eau, si consommées immédiatement après le retrait du congélateur, peuvent causer gel et brûlure sur la peau.
- Il est conseillé de noter la date de congélation sur chaque paquet pour vous permettre de suivre le temps de stockage.

Conseils pour la conservation des aliments congelés

Pour obtenir les meilleures performances de cet appareil, vous devez:

- Vous assurer que les produits alimentaires dans le commerce aient bien été conservés par le détaillant ;
- Être sûr que les produits alimentaires congelés sont transférés du magasin d'aliments au congélateur dans le temps le plus court possible.
- Éviter d'ouvrir trop souvent la porte ou laissez ouverte que le temps nécessaire.
- Une fois décongelés, les aliments se détériorent rapidement et ne peuvent pas être recongelés.
- Ne pas dépasser la durée de conservation indiquée par le fabricant de l'aliment

Conseils pour la réfrigération des aliments frais

Pour obtenir les meilleures performances:

- Ne conservez pas les aliments chauds ou les liquides pouvant s'évaporer au réfrigérateur.
- Couvrez ou enveloppez l'aliment, en particulier s'il a une forte saveur.
- Viande (toutes) : emballez-la dans des sachets en polyéthylène et placez-la sur la clayette en verre au-dessus du bac à légumes.
- Pour des questions de sécurité, conservez-la de cette façon seulement un ou deux jours au maximum.
- Les aliments cuisinés, plats froids, etc. doivent être couverts et placés sur une clayette.
- Fruits et légumes : ils doivent être soigneusement nettoyés et placés dans le ou les tiroirs spéciaux.
- Beurre et fromage : ils doivent être placés dans des récipients spéciaux étanches à l'air ou enveloppés dans une feuille d'aluminium ou en polyéthylène pour évacuer autant d'air que possible.
- Bouteilles de lait : elles doivent être dotées d'un bouchon et conservées dans les balconnets de la porte.
- Bananes, pommes de terre, oignons, ail : s'ils ne sont pas emballés, ils ne doivent pas être conservés dans le réfrigérateur

Alarme porte ouverte

Si vous ne fermez pas la porte du réfrigérateur pendant 60 s, le voyant LED clignotera 3 fois, puis s'allumera pendant 5 s, répétant ce cycle jusqu'à ce que la porte soit fermée.

Utilisation

Nettoyage

Pour des raisons d'hygiène à l'intérieur de l'appareil, les accessoires intérieurs doivent être nettoyés régulièrement.

Attention!

L'appareil ne peut pas être branché sur le secteur pendant le nettoyage. Risque de choc électrique ! Avant de passer au nettoyage de l'appareil, retirez la fiche de la prise, ou éteindre le disjoncteur. Ne jamais nettoyer l'appareil avec un nettoyeur à vapeur. L'humidité pourrait s'accumuler dans les composants électriques, risque de choc électrique ! La vapeur chaude peut conduire à des dommages des pièces en plastique. L'appareil doit être sec avant d'être remis en service.

Important!

Les huiles essentielles et les solvants organiques peuvent agresser les pièces en plastique, comme du jus de citron ou le jus forme de zeste d'orange, l'acide butyrique, nettoyeur qui contiennent de l'acide acétique.

- Ne laissez pas ces substances entrer en contact avec les pièces de l'appareil.
- Ne pas utiliser de nettoyeurs abrasifs
- Retirez les aliments du congélateur. Rangez-les dans un endroit frais, bien couverts. Eteignez l'appareil et retirez la fiche de la prise.
- Nettoyez l'appareil et les accessoires intérieur avec un chiffon et de l'eau tiède, sécher.
- L'accumulation de poussière sur le condenseur augmente la consommation d'énergie. Pour l'éviter, nettoyer soigneusement le condenseur à l'arrière de l'appareil une fois par an avec une brosse douce ou un aspirateur.
- Remettre l'appareil en service lorsqu'il est sec.

Le dégivrage du congélateur

Sur le compartiment congélateur, va se former progressivement une couche de givre. Cela doit être enlevé.

Ne jamais utiliser d'outils métalliques pointus pour retirer le givre de l'évaporateur car vous pourriez l'endommager.

Toutefois, lorsque la glace devient très épaisse sur le revêtement intérieur, la décongélation complète doit être effectuée :

- Retirez la fiche de la prise ;
- Enlevez tous les aliments stocké , l'envelopper dans plusieurs couches de papier journal et de le mettre dans un endroit frais ;
- Garder la porte ouverte, et placer une bassine en dessous de l'appareil pour recueillir l'eau de dégivrage ;
- Quand le dégivrage est terminé, séchez soigneusement l'intérieur Remettre l'appareil en service lorsqu'il est sec.

Remplacement de la lampe

La lumière interne est de type LED. Pour remplacer la lampe, veuillez contacter un technicien qualifié.



DISPONIBILITÉ DES PIÈCES DE RECHANGE

- Les thermostats, les capteurs de température, les cartes de circuit imprimé et les sources lumineuses sont disponibles pour une période minimale de sept ans à compter de la mise sur le marché de la dernière unité du modèle;
- Les poignées de porte, gonds de porte, plateaux et bacs, sont disponibles pour une période minimale de sept ans, et les joints de porte sont disponibles pour une période minimale de 10 ans à compter de la mise sur le marché de la dernière unité du modèle;

Utilisation

Dépannage

Attention! Avant tout dépannage, coupez l'alimentation électrique. Seul un électricien qualifié ou une personne compétente peut effectuer un dépannage sur cet appareil, qui n'est pas indiqué sur cette notice.

Important! Il y a quelques sons émis lorsque l'appareil est en route, et qui sont normaux (compresseur, circulation du fluide frigorigène).

Problema	Possibile causa	Soluzione
Le congélateur ne fonctionne pas	Le prise n'est pas branchée ou l'appareil est éteint	Branchez la prise et allumer l'appareil
	Les fusible ont fondu	Vérifier les fusibles et les remplacer si nécessaire
	Le prise est défectueuse	Contacter un électricien pour opérer la réparation
	Le bouton de régulation de température est réglé au nombre "0".	Réglez le bouton sur un autre numéro pour allumer l'appareil.
Les aliments sont trop chauds.	La température n'est pas réglée correctement.	Veillez vous référer à la section Réglage de la température.
	La porte est restée ouverte longtemps.	Ouvrez la porte uniquement le temps strictement nécessaire.
	Une grande quantité d'aliments chauds a été placée dans l'appareil au cours des 24 dernières heures.	Réglez temporairement le thermostat sur une température plus froide..
	L'appareil est installé près d'une source de chaleur.	Veillez vous référer à la section Choix du lieu d'installation.
L'appareil refroidit trop.	Le thermostat a été réglé sur une température trop froide.	Tournez temporairement le thermostat sur une position plus chaude.
Bruits inhabituels	L'appareil n'est pas de niveau	Mettre l'appareil de niveau
	L'appareil touche un mur ou un autre objet	Déplacer le congélateur délicatement
	Un élément de l'appareil les: tuyau à l'arrière de l'appareil est en contact avec un autre élément de l'appareil ou du mur	Si nécessaire, supprimer délicatement ces zones de contact
Fuite d'eau sur le sol.	L'orifice d'évacuation d'eau est obstrué.	Voir la section Nettoyage.
Le panneau latéral est chaud	Le condenseur est à l'intérieur du panneau.	C'est normal.

Ces données sont nécessaires pour vous aider à solutionner des petits problèmes.

Pour contacter l'assistance technique, visitez notre site Internet: <https://corporate.haier-europe.com/en/> . Dans la section «websites», choisissez la marque de votre produit et votre pays. Vous serez redirigé vers le site Web spécifique où vous pouvez trouver le numéro de téléphone et le formulaire pour contacter l'assistance technique

Pour plus d'informations sur le produit, veuillez consulter <https://eprel.ec.europa.eu/> ou scannez le QR sur l'étiquette énergétique fournie avec l'appareil

Zone La Plus Froide Du Réfrigérateur

Ce symbole ci-dessous indique l'emplacement de la zone la plus froide dans votre réfrigérateur. Cette zone est délimitée près du ventilateur, et en haut par le symbole ou bien par la clayette positionnée à la même hauteur.



Afin de garantir les températures dans cette zone, veuillez à ne pas modifier le positionnement de cette clayette.

INSTALLATION DE L'INDICATEUR DE TEMPERATURE

Pour vous aider à bien régler votre réfrigérateur, celui-ci est équipé d'un indicateur de température qui permettra de contrôler la température moyenne dans la zone la plus froide. **AVERTISSEMENT** : Cet indicateur est seulement prévu pour être utilisé avec votre réfrigérateur. Veuillez à ne pas l'utiliser dans un autre réfrigérateur (en effet, la zone la plus froide n'est la même), ou pour une autre utilisation.

Vérification de la température dans la zone la plus froide Une fois que l'installation de l'indicateur de température est réalisée, vous pourrez vérifier régulièrement que la température de la zone la plus froide est correcte. Le cas échéant, ajustez le thermostat en conséquence comme indiqué précédemment. La température intérieure du réfrigérateur est influencée par plusieurs facteurs tels que la température ambiante de la pièce, la quantité d'aliments stockés et la fréquence d'ouverture de la porte. Prenez ces facteurs en compte lors du réglage de la température.

Pour la bonne conservation des denrées dans votre réfrigérateur et notamment dans la zone la plus froide, veuillez à ce que l'indicateur de température apparaisse «OK».



Si «OK» n'apparaît pas, la température de la zone est trop élevée. Réglez le thermostat sur une position supérieure. Attendez au moins 12 heures avant de réajuster le thermostat. Après le chargement des denrées fraîches dans l'appareil ou après les ouvertures répétées (ou ouverture prolongée) de la porte, il est normal que l'inscription «OK» n'apparaît pas dans l'indicateur de température.

UPUTE ZA UPOTREBU

Hladnjak Zamrzivač

SADRZAJ

1. Informacije o sigurnosti i predostrožnosti	str. 1 - 8
2. Opis uređaja	str. 9
3. Promjena smjera otvaranja vrata	str. 10-12
4. Instalacija	str. 13 -14
5. Svakodnevna upotreba	str. 15 - 20

Hvala vam što ste kupili ovaj uređaj.

Prije nego što počnete koristiti hladnjak, pažljivo pročitajte ove upute kako biste postigli najbolji učinak. Čuvajte svu dokumentaciju za naknadnu upotrebu ili za druge vlasnike. Uređaj je predviđen samo za uporabu u domaćinstvu ili slično, kao na primjer:

- u kuhinjama za osoblje u trgovinama, kancelarijama i sličnim radnim okruženjima
- na farmama, u sobama dostupnim gostima hotela, motela i drugih okruženja boravišnog tipa
- na mjestima koja nude noćenje s doručkom (B & B)
- za usluge pripreme i dostave hrane i slične primjene koje ne uključuju maloprodaju.

Ovaj uređaj namijenjen je isključivo za čuvanje namirnica i svaka druga uporaba smatra se opasnom, a proizvođač neće snositi odgovornost za bilo kakve propuste. Također vam savjetujemo da obratite pozornost na uvjete jamstva.

SIGURNOSNE INFORMACIJE

Ove upute sadržavaju mnogo važnih sigurnosnih informacija. Preporučujemo da ove upute čuvate na sigurnome mjestu tako da Vam uvijek budu pri ruci kada je to potrebno. Hladnjak sadrži rashladni plin (R600a: izobutan) i izolacijski plin (ciklopentan) koji su visoke razine kompatibilnosti s okruženjem, ali i zapaljivi.



Oprez: opasnost od požara

Ako je sustav za cirkulaciju rashladnog sredstva oštećen:

- **izbjegavajte otvorene plamene i izvore paljenja dobro provjetrite prostoriju u kojoj se nalazi uređaj.**

UPOZORENJE!

- **Tijekom čišćenja/nošenja uređaja vodite računa da ne dodirujete metalne žice kondenzatora na stražnjem dijelu uređaja jer možete povrijediti prste i ruke ili oštetiti proizvod.**
- **Nije predviđeno priključivanje ovog uređaja na druge uređaje. Ne pokušavajte sjediti na svojem uređaju niti**

stajati na njemu jer nije predviđen za takvu upotrebu. Mogli biste se povrijediti ili oštetiti uređaj.

- Vodite računa da se strujni kabel ne zaglavi ispod uređaja tijekom i nakon nošenja/pomicanja kako ne bi došlo do prekida ili oštećenja strujnog kabela.
- Prilikom postavljanja uređaja vodite računa da ne oštetite pod, cijevi, zidne obloge itd. Ne pomičite uređaj povlačenjem poklopca ili ručke. Nemojte dopustiti djeci da se igraju uređajem niti da diraju gumbе za upravljanje. U slučaju nepridržavanja uputa naša tvrtka ne prihvaća nikakvu odgovornost.
- Uređaj ne smije biti postavljen na mjesto na kojem ima vlage, ulja ili prašine i ne smije biti izravno izložen sunčevoj svjetlosti i vodi.
- Uređaj ne smije biti postavljen u blizini radijatora i zapaljivih stvari.
- Ako dođe do prekida napajanja, ne otvarajte poklopac. Prekid napajanja ne bi trebao utjecati na zamrznutu hranu ako traje manje od 20 sati. Ako prekid napajanja traje dulje, tada hranu treba odmah provjeriti i pojesti ili skuhati i zatim ponovo zamrznuti.
- Ako ustanovite da se poklopac zamrzivača teško otvara odmah nakon što ga zatvorite, ne brinite se. To se događa zbog razlike u pritisku koji će se izjednačiti i omogućiti normalno otvaranje poklopca nakon nekoliko minuta.
- Nemojte priključivati uređaj na napajanje sve dok ne uklonite svu ambalažu i transportnu zaštitu.
- Ostavite uređaj da stoji najmanje 4 sata prije uključivanja kako bi se omogućilo taloženje ulja kompresora ako je transportiran u horizontalnom položaju.
- Ovaj zamrzivač treba koristiti samo u predviđene

svrhe (tj. skladištenje i zamrzavanje jestivih namirnica).

- Ne čuvajte lijekove ili materijale za istraživanje u rashlađivačima za vino. Prilikom skladištenja tvari koje zahtijevaju čuvanje na točno određenim temperaturama, postoji mogućnost da će se one pokvariti ili da će doći do potencijalno rizičnih nekontroliranih reakcija.
- Prije svake radnje izvucite kabel za napajanje iz utičnice.
- Prilikom isporuke uvjerite se da proizvod nije oštećen i da su svi dijelovi i dodatna oprema u savršenom stanju.
- Ako primijetite curenje iz sustava za hlađenje, ne dodirujte utičnicu i nemojte izlagati uređaj otvorenom plamenu. Otvorite prozor i provjetrite prostoriju. Zatim nazovite servisni centar koji će popraviti uređaj.
- Nemojte koristiti produžne kablove i adaptere.
- Nemojte pretjerano vući ili savijati kabel za napajanje i nemojte dirati utikač mokrim rukama.
- Pazite da ne oštetite utikač i/ili kabel za napajanje; to može prouzročiti električni udar ili požar.
- Ako je napojni kabel oštećen, moraju ga zamijeniti proizvođač, njegov serviser ili druga kvalificirana osoba kako bi se izbjegla opasnost.
- Nemojte stavljati u uređaj ili u njemu čuvati zapaljive tvari ili tvari koje lako isparavaju kao što su eter, benzin, tekući naftni plin, plin propan, aerosol limenke, ljepilo, čisti alkohol itd. Ove tvari mogu prouzročiti eksploziju.
- U blizini rashlađivača vina ne upotrebljavajte i ne čuvajte zapaljive raspršivače poput boje u raspršivaču. To bi moglo dovesti do eksplozije ili požara.

- **Nemojte stavljati predmete i/ili posude s vodom na uređaj.**
- **Ne preporučujemo upotrebu produžnih kabela i višestrukih adaptera.**
- **Nemojte bacati uređaj u vatru. Vodite računa da prilikom transporta i upotrebe ne oštetite rashladno kolo / cijevi uređaja. U slučaju oštećenja, ne izlažite uređaj vatri, potencijalnom izvoru paljenja i odmah provjetrite prostoriju u kojoj se uređaj nalazi.**
- **Sustav hlađenja koji je postavljen iza i unutar rashlađivača vina sadrži rashladni medij. Zato pazite da ne oštetite cijevi.**
- **Nemojte koristiti električne uređaje unutar odjeljaka uređaja predviđenih za čuvanje namirnica, osim ako ih za tu namjenu nije odobrio proizvođač.**
- **Pazite da ne oštetite rashladno kolo.**
- **Nemojte koristiti mehaničke uređaje ili druge načine za ubrzavanje procesa odmrzavanja, osim onih koje je preporučio proizvođač.**
- **Nemojte koristiti električne uređaje unutar odjeljaka predviđenih za čuvanje namirnica, osim ako ih za tu namjenu nije odobrio proizvođač.**
- **Nemojte dirati unutarnje elemente za hlađenje, posebno ne vlažnim rukama, da ne bi došlo do pukotina ili povreda.**
- **Osigurajte da ventilacijski otvori koji se nalaze oko uređaja ili su ugrađeni u njegovu strukturu ne budu začepljeni.**
- **Za uklanjanje mraza nemojte koristiti predmete oštih rubova, poput noža ili vilice.**
- **Za odmrzavanje nikada nemojte koristiti sušilo za kosu, električne grijalice ili slične električne uređaje.**
- **Nemojte koristiti noževe ili oštre predmete za**

otklanjanje leda iliinja. Oni mogu oštetiti rashladno kolo, a sadržaj koji iz njega iscuri može prouzrokovati požar ili oštetiti vaše oči.

- Nemojte koristiti mehaničke uređaje ili drugu opremu kako biste ubrzali proces odmrzavanja.
- Ni slučajno nemojte koristiti otvoren plamen ili električnu opremu poput grijača, parnih čistača, svijeća, uljnih lampi i sličnih uređaja kako biste ubrzali proces odmrzavanja.
- Nikada nemojte koristiti vodu za pranje kompresora, nakon čišćenja temeljito ga obrišite suhom krpom da biste spriječili nastajanje hrđe.
- Utikač treba biti čist jer višak prašine na utikaču može prouzročiti požar.
- Proizvod je dizajniran i napravljen samo za upotrebu u kućanstvu.
- Jamstvo će biti nevažeće ako se proizvod instalira ili koristi u poslovnim ili nestambenim objektima.
- Proizvod se mora pravilno instalirati, postaviti i koristiti u skladu s uputama sadržanim u uputama za upotrebu.
- Jamstvo vrijedi samo za nove proizvode i nije prenosivo u slučaju daljnje preprodaje proizvoda.
- Naša se tvrtka odriče svake odgovornosti za nastanak slučajne ili posljedične štete.
- Jamstvo ni na koji način ne umanjuje Vaša zakonom propisana prava.
- Ne popravljajte rashlađivače za vino. Sve intervencije mora obaviti isključivo kvalificirano osoblje.
- U slučaju odlaganja starog proizvoda sa sigurnosnom bravom ili kvakom pričvršćenom za vrata, uvjerite se da je odložen na siguran način kako biste spriječili da se djeca zatvore unutra.

- Ovaj uređaj smiju rabiti djeca starosti 8 i više godina te osobe smanjenih fizičkih, osjetilnih ili mentalnih sposobnosti ili bez iskustva i znanja ako su pod nadzorom ili ako su dobili upute o uporabi uređaja na siguran način i ako razumiju opasnosti koje uključuje uporaba uređaja.
- Djeca se ne smiju igrati uređajem. Čišćenje i održavanje koje obavlja korisnik ne smiju obavljati djeca bez nadzora.
- Sigurnosne brave: ako je Vaš hladnjak/zamrzivač opremljen sigurnosnom bravom, držite ključ izvan doseg djece na mjestu udaljenom od uređaja kako biste spriječili da se djeca zaključaju unutra. Kada odlazete stari hladnjak/zamrzivač, odlomite sve stare brave ili kvake radi sigurnosti.
- Djeca dobi od 3 do 8 godina smiju puniti i prazniti ovaj uređaj.

UPOZORENJE! Pri postavljanju uređaja uvjerite se da kabel za napajanje nije zaglavljen ili oštećen.

UPOZORENJE! Nemojte postavljati višestruke prenosive utičnice ili prenosive jedinice za napajanje na stražnji dio uređaja.

Pridržavajte se sljedećih uputa da biste izbjegli kontaminaciju namirnica.

- Ostavljanje otvorenih vrata u dužem razdoblju može značajno povećati temperaturu u odjeljcima uređaja.
- Redovito čistite površine koje mogu doći u kontakt s hranom i dostupnim sustavima za odvod.
- Rezervoare za vodu očistite ako nisu korišteni 48 sati, isperite sustav za vodu koji je povezan na dovod vode ako voda nije točena pet dana.
- Čuvajte sirovo meso i ribu u odgovarajućim posudama u hladnjaku tako da ne budu u kontaktu s drugim

namirnicama i ne kaplju na njih.

- **Odjeljci za zamrznutu hranu s dvije zvjezdice (ako postoje u uređaju) pogodni su za čuvanje prethodno zamrznute hrane, čuvanje ili izradu sladoleda i kockica leda.**
- **Odjeljci s jednom, dvije i tri zvjezdice (ako postoje u uređaju) nisu pogodni za zamrzavanje svježih namirnica.**
- **Ako je uređaj prazan tijekom duljeg vremenskog razdoblja, isključite ga, odmrznite, očistite, osušite i ostavite vrata otvorena kako biste spriječili nastanak plijesni unutar uređaja.**

UPOZORENJE! Tijekom upotrebe, servisiranja i odlaganja uređaja obratite pozornost na simbol s lijeve strane koji se nalazi na stražnjoj strani uređaja (stražnja ploča ili kompresor).

To je simbol upozorenja na opasnost od požara. U rashladnim cijevima i kompresoru uređaja postoje zapaljivi materijali.

Molimo Vas da tijekom korištenja, servisiranja i odlaganja uvijek budete udaljeni od izvora vatre.

ODSTRANJIVANJE STARIH UREĐAJA



Ovaj je uređaj označen u skladu s europskom Direktivom 2012/19/EU o otpadnoj električnoj i elektroničkoj opremi (OEEO).

OEEO sadrži onečišćujuće tvari (koje mogu imati loše posljedice na okoliš) i osnovne komponente (koje se mogu ponovno rabiti). Važno je podvrgnuti OEEO posebnim obradama radi uklanjanja i pravilnog zbrinjavanja svih onečišćujućih tvari te uporabe i recikliranja svih materijala.

Pojedinci mogu imati važnu ulogu pri brizi da OEEO ne postane ekološki problem; potrebno je slijediti nekoliko osnovnih pravila:

- OEEO se ne smije smatrati kućanskim otpadom;
- OEEO treba predati relevantnim prikupnim mjestima kojima upravljaju općine ili registrirana poduzeća. U mnogim zemljama za veliki OEEO treba postojati kućno prikupljanje.

U mnogim zemljama, kada kupite novi uređaj, stari možete vratiti trgovcu koji ga mora preuzeti besplatno, u okviru zamjene jedan za jedan; ako je riječ o opremi iste vrste koja je imala iste funkcije kao i oprema koja se isporučuje.

Usklađenost

Postavljanjem oznake **CE** na ovaj proizvod potvrđujemo da je uređaj u skladu sa svim relevantnim europskim propisima koji se tiču sigurnosti, zdravlja i zaštite životne sredine i koji se primjenjuju na ovaj proizvod.

Štednja električne energije

Savjeti za štednju električne energije:

Postavite uređaj u prostoriu s dobrom ventilacijom dalje od izvora topline i pazite da ne bude izravno izložen sunčevoj svjetlosti.

Nemojte stavljati vruću hranu u hladnjak jer se time povećava unutarnja temperatura što dovodi do neprekidnog rada kompresora.

Nemojte pretrpavati hladnjak namirnicama kako biste omogućili nesmetan protok zraka.

Ako se nakupi led, odmrznite uređaj kako biste omogućili rashlađivanje.

Ako nestane struje, preporučuje se da vrata hladnjaka ostanu zatvorena.

Što rjeđe otvarajte vrata hladnjaka i držite ih otvorenima što kraće.

Temperatura ne treba biti preniska.

Obrišite prašinu sa stražnjeg dijela uređaja.

Opis uređaja

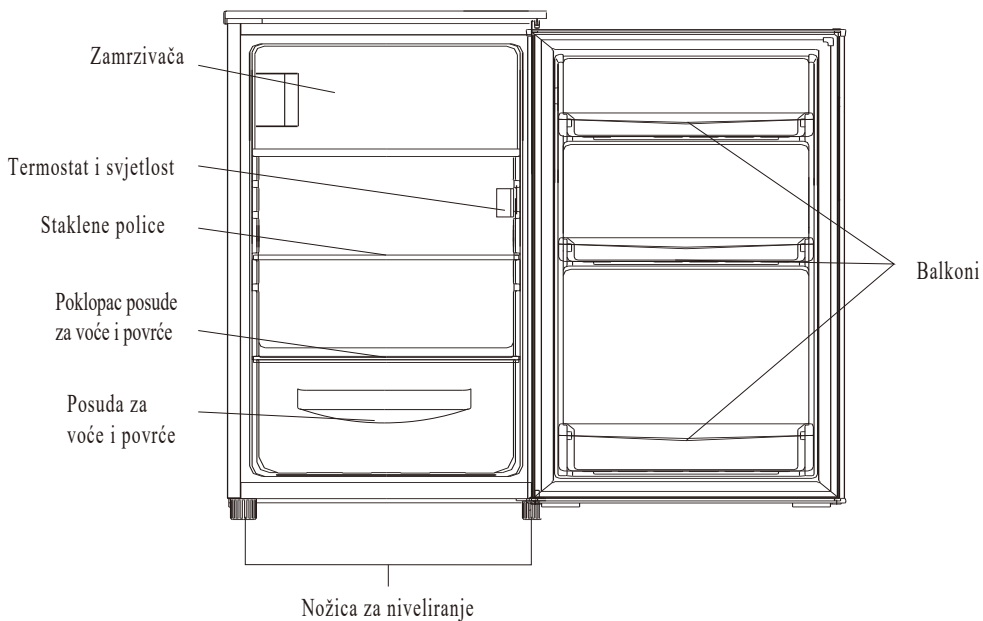

Ova ilustracija služi samo za referencu. Detalje provjerite u uređaju.

Konfiguracija koja štedi najviše energije zahtijeva postavljanje ladica, kutije za hranu i police u proizvod, pogledajte gore navedene slike.

Reverzibilnost Vrata

Potreban alat: križni odvijač, ravni odvijač, ključ za pritezanje vijaka sa šesterostranom glavom.

- Provjerite je li uređaj isključen iz struje i prazan.
- Morate nagnuti uređaj unazad kako biste skinuli vrata.
- Naslonite uređaj na nešto stabilno kako ne bi skliznuo tijekom postupka promjene smjera otvaranja vrata.
- Morate sačuvati sve skinute dijelove kako biste ponovno postavili vrata.
- Nemojte naslanjati uređaj na stražnju stranu kako ne biste oštetili sustav hlađenja.
- Preporučuje se da 2 osobe rukuju uređajem tijekom sklapanja.

1. Uklonite dva vijaka sa stražnje strane gornjeg poklopca.

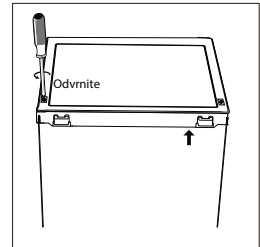

2. Uklonite gornji poklopac i odložite ga.

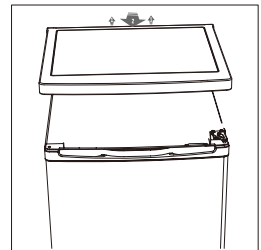

3. Odvijte gornji okov, uklonite vrata i odložite ih na obloženu površinu kako biste izbjegli ogrebotine.

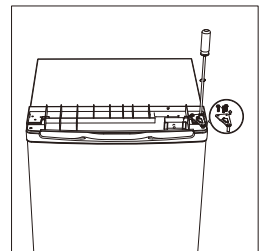

4. Odvijte donji okov. Zatim uklonite prilagodljive nožice za niveliranje s obje strane.

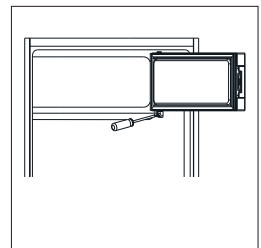

Reverzibilnost Vrata

5. Pomaknite držač vrata s lijeve na desnu stranu.

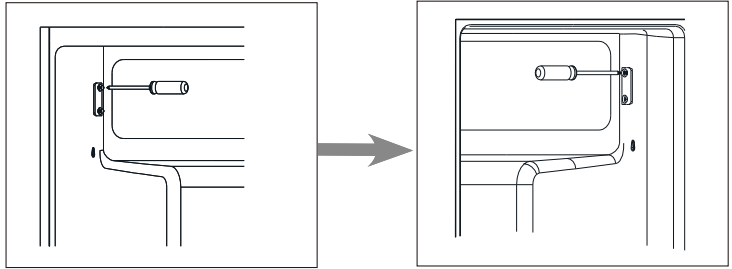

6. Pomaknite poklopac otvora šarke s lijeve na desnu stranu.

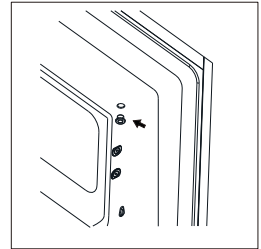

7. Okrenite vrata zamrzivača i stavite šarku na lijevu stranu. A onda popravi vrata po držač.

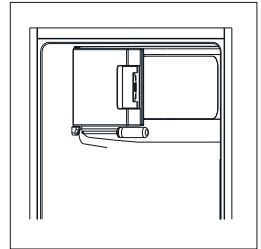

8. Odvijte donji okov. Zatim uklonite prilagodljive nožice za niveliranje s obje strane.



Reverzibilnost Vrata

9. Odvijte i uklonite donju osovinu okova, okrenite nosač i zamijenite ga.

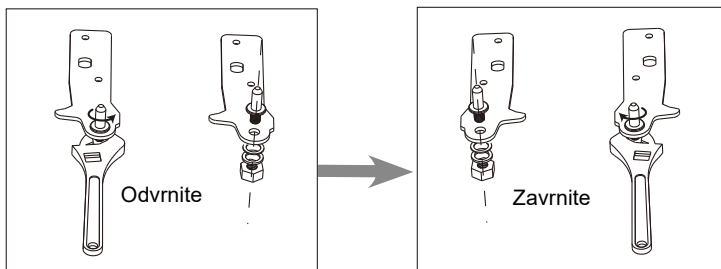

10. Vratite nosač i pričvrstite donju osovinu okova. Zamijenite obje prilagodljive nožice za niveliranje.

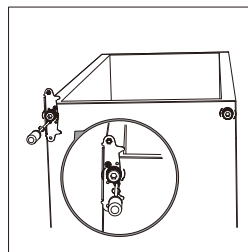

11. Ponovno postavite vrata. Prije nego što konačno pričvrstite gornji okov, provjerite jesu li vrata poravnana horizontalno i vertikalno tako da guma prianja na hladnjak sa svih strana.

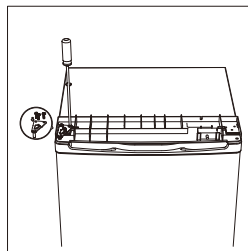

12. Postavite gornji poklopac i pričvrstite ga sa stražnje strane s pomoću dva vijka.

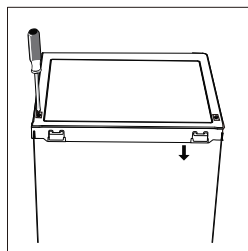

13. Odvojite brtve hladnjaka i vrata zamrzivača i zatim ih pričvrstite nakon rotacije.

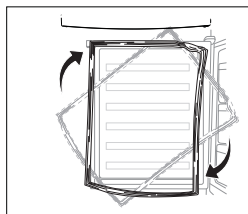

Inсталacija

Instalacija vanjske ručke na vratima (ukoliko postoji)

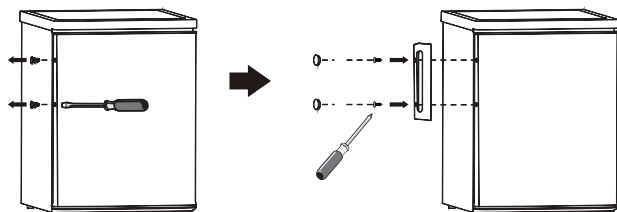

Okolni prostor

⌚ Osigurajte dovoljno prostora za otvaranje vrata.

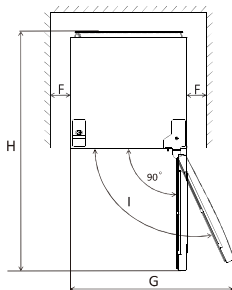
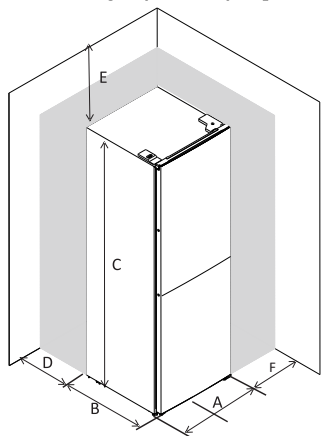

	EF1-16	EF1-14	EF1-162
A	550	500	550
B	580	560	580
C	850	840	850
D	min=50	min=50	min=50
E	min=50	min=50	min=50
F	min=50	min=50	min=50
G	940	855	940
H	1180	1110	1180

Niveliranje uređaja

Kako biste to učinili, podesite dvije nožice s prednje strane uređaja.

Ako uređaj nije poravnat, vrata i poravnanja magnetskih brtvi neće biti pravilno pokriveni.

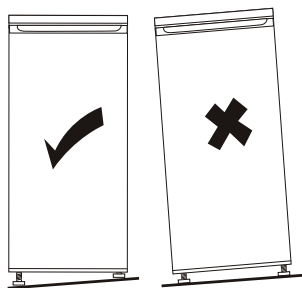
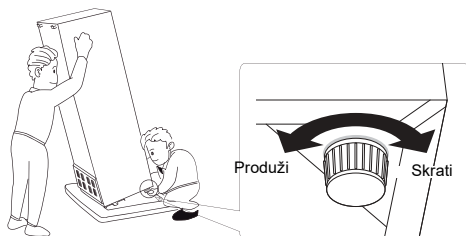

Injstalacija

Smještaj

Postavite uređaj na mjesto gdje temperatura okoline odgovara klimatskoj klasi navedenoj na natpisnoj pločici uređaja.

- prošireni umjereni: „Ovaj rashladni uređaj namijenjen je uporabi na temperaturama okoline od 10 °C do 32 °C.”;
- umjereni: „Ovaj rashladni uređaj namijenjen je uporabi na temperaturama okoline od 16 °C do 32 °C.”;
- subtropski: „Ovaj rashladni uređaj namijenjen je uporabi na temperaturama okoline od 16 °C do 38 °C.”;
- tropski: „Ovaj rashladni uređaj namijenjen je uporabi na temperaturama okoline od 16 °C do 43 °C.”;

Položaj

Postavite uređaj dalje od izvora topline poput radijatora, bojlera, izravne sunčeve svjetlosti, itd. Osigurajte odgovarajuću ventilaciju oko stražnjeg dijela uređaja. Za optimalan rad, ukoliko je uređaj smješten ispod zidnih polica, minimalna udaljenost između vrha uređaja i police mora biti barem 100 mm. Međutim, uređaj ne bi trebalo postavljati ispod zidnih polica. Pravilno podešavanje visine osigurano je zahvaljujući jednoj ili više podesivih nožica na dnu uređaja.



Opres! Utikač mora biti lako dostupan nakon postavljanja kako bi uređaj mogli isključiti iz struje.

Električno spajanje

Prije uključjenja u struju, pripazite da napon i frekvencija prikazani na natpisnoj pločici uređaja odgovaraju električnom sustavu. Uređaj mora biti uzemljen. U tu svrhu, uređaj dolazi uz odgovarajući utikač s kablom. Ukoliko utičnica električnog sustava nije uzemljena, zatražite savjet ovlaštenog električara kako bi uređaj uključili u odgovarajuću utičnicu. Proizvođač se odriče bilo kakve odgovornosti ukoliko se ne pridržavate gore navedenih mjera opreza. Uređaj je u skladu s E.E.C. smjernicama.

Svakodnevna uporaba

Prva upotreba

Čišćenje unutrašnjosti

Prije prve upotrebe uređaja, operite unutrašnjost i sve vanjske dijelove mlakom vodom i neutralnim sapunom kako bi uklonili tipičan miris novog proizvoda i temeljito obrišite.

VAŽNO! Ne koristite deterđente ili abrazivna sredstva koja mogu oštetiti premaz.

Postavke temperature

- Uključite uređaj u struju. Unutarnju temperaturu kontrolira termostat. Postoji 8 postavki. 1 je najtoplija postavka a 7 najhladnija. Kada je postavljen na 0 uređaj je isključen. Kada je na maks. kompresor se neće zaustaviti.
- Uređaj možda neće raditi na točnoj temperaturi ako se nalazi u iznimno toploj prostoriji, te ako se njegova vrata otvaraju prečesto.

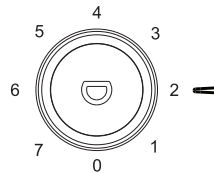

Svakodnevna uporaba

Različitu hranu stavite u različite odjeljke prema tablici

Odjeljci hladnjaka	Vrsta hrane
Vrata ili police na vratima hladnjaka	<ul style="list-style-type: none">• Hrana s prirodnim konzervansima, kao što su džemovi, sokovi, pića, začini.• Nemojte čuvati kvarljivu hranu.
Ladica za krumpir (ladica za salatu)	<ul style="list-style-type: none">• Voće, bilje i povrće treba staviti odvojeno u donju ladicu.• Ne čuvajte banane, luk, krumpir, češnjak u hladnjaku.
Polica hladnjaka – srednja	<ul style="list-style-type: none">• Mliječni proizvodi, jaja
Polica hladnjaka – vrh	<ul style="list-style-type: none">• Namirnice koje ne trebaju kuhanje, kao što su gotove namirnice, meso delikatesa, ostaci hrane.
Ladica/ladice zamrzivača	<ul style="list-style-type: none">• Hrana za dugotrajno skladištenje.• Donja ladica za sirovo meso, perad, ribu.• Srednja ladica za smrznuto povrće, čips.• Gornji pladanj za sladoled, smrznuto voće, smrznuta peciva.

Svakodnevna uporaba

Preporuka za postavke temperature

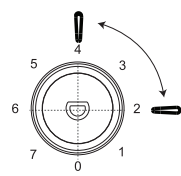
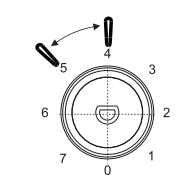
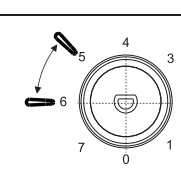
Preporuka za postavke temperature		
Temperatura okoliša	Odjeljak zamrzivača	Odjeljak hladnjak
Ljeto	/	 <p>Podesite na 2-4</p>
Normalno	/	 <p>Podesite na 4-5</p>
Zima	/	 <p>Podesite na 5-6</p>

Gore navedene informacije korisnicima daju preporuku za podešavanje temperature.

- Preporučuje se podešavanje temperature na 4 °C u odjeljku hladnjaka i, ako je moguće, na -18 °C u odjeljku zamrzivača.
- Za većinu kategorija namirnica, najduže vrijeme čuvanja u odjeljku hladnjaka postiže se s hladnijim temperaturama. Budući da neki određeni proizvodi (kao što su svježe voće i povrće) mogu biti oštećeni hladnijim temperaturama, preporučuje se da ih držite u ladicama spremnika, kad god su prisutni. Ako nije prisutan, održavajte prosječnu postavku termostata.
- Za zamrznute namirnice pogledajte vrijeme čuvanja zapisano na pakiranju namirnica. Ovo vrijeme pohrane postiže se kad god postavka poštuje referentne temperature odjeljka (jedna zvjezdica -6 °C, dvije zvjezdice -12 °C, tri zvjezdice -18 °C).

Svakodnevna uporaba

Zamrzavanje svježe hrane

- ⌚ Odjeljak za zamrzavanje je prikladan za zamrzavanje svježe hrane i pohranu duboko smrznute hrane na duže vrijeme.
- ⌚ Stavite svježe namirnice koje želite zamrznuti u odjeljak zamrzivača.
- ⌚ Maksimalna količina hrane koju možete zamrznuti u 24 sata navedena je na natpisnoj pločici.
- ⌚ Proces dubokog zamrzavanja traje 24 sati : tijekom tog razdoblja, nemojte dodavati ostalu hranu za zamrzavanje.

Pohrana zamrznute hrane

Prilikom prve upotrebe ili upotrebe nakon dužeg vremena nekorištenja.

Prje postavljajući hranu u odjeljak, podesite uređaj na Super freezing program.

! **Važno!** U slučaju nehotičnog odmrzavanja, primjerice ukoliko nije bilo struje duže od vrijednosti prikazane u tablici tehničkih karakteristika (vrijeme odmrzavanja), odmrznutu hranu konzumirajte što prije ili odmah skuhajte i potom ponovno zamrznite (nakon kuhanja).

Odmrzavanje

Duboko smrznutu ili smrznutu hranu, prije upotrebe, možete odmrznuti u odjeljku ledenice ili na sobnoj temperaturi, ovisno o raspoloživom vremenu.

Manje komade možete čak skuhati i smrznute, izravno iz ledenice. U tom slučaju, kuhanje će duže trajati.

Kockice leda

Uređaj može doći uz jedan ili više kalupa za pravljenje kockica leda.

Dodatna oprema

Pokretne police

Na stranicama uređaja nalazi se niz vodilica kako bi se police mogle razmjestiti po želji.

Postavljanje policia na vrata

Kako bi se omogućilo skladištenje paketa hrane različitih veličina, police na vratima mogu se postaviti na različite visine. Da biste izvršili ova podešavanja, postupno povucite policu u smjeru strelica dok se ne oslobodi, a zatim je po potrebi premjestite.

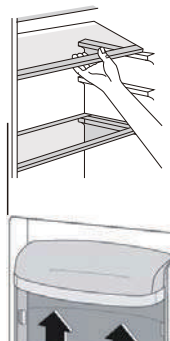

Svakodnevna uporaba

Korisni savjeti i trikovi

Kako biste što bolje iskoristili proces jakog zamrzavanja, evo nekih važnih savjeta :

- ⌚ Maksimalna količina hrane koju možete smrznuti u 24 sata prikazana je na natpisnoj pločici;
- ⌚ Proces jakog zamrzavanja postavljen programom uređaja (Super freezing) traje 26 sati. Tijekom tog perioda, nemojte stavljati dodatnu hranu za zamrzavanje;
- ⌚ Zamrzavajte samo vrhunske, svježe i temeljito očišćene namirnice;
- ⌚ Pripremite hranu u malim porcijama kako biste omogućili brzo i potpuno zamrzavanje te kao rezultat, mogli odmrznuti samo potrebnu količinu;
- ⌚ Zamotajte hranu u aluminijsku ili plastičnu foliju i pripazite da je hermetički zatvorena;
- ⌚ Ne postavljajte svježu, nesmrznutu hranu u dodir s već smrznutom, izbjegavajući time porast temperature potonje;
- ⌚ Krta hrana se može bolje i duže zamrznuti od masne; sol smanjuje rok trajanja hrane;
- ⌚ Kockice leda, ukoliko ih konzumirate odmah nakon vađenja iz ledenice, mogu uzrokovati ozeblina na koži;
- ⌚ Preporučljivo je označiti datum zamrzavanja na svakom pojedinom pakiranju kako biste mogli pratiti rok trajanja.

Savjeti za pohranu smrznute hrane

Za najbolje rezultate prilikom upotrebe ovog uređaja, trebali bi pripaziti da :

- ⌚ je kupovna smrznuta hrana pravilno skladištena od strane prodavača;
- ⌚ smrznutu hranu iz trgovine u ledenicu premjestite u što kraćem vremenu;
- ⌚ ne otvarate vrata prečesto te da ih držite otvorenima samo koliko je nužno.
- ⌚ Jednom odmrznuta hrana je lako kvarljiva i ne može se ponovno zamrzavati.
- ⌚ Ne prekoračujte period pohrane preporučen od strane proizvođača.

Savjeti za rashlađivanje svježe hrane

Da biste postigli najbolje performanse:

- Nemojte čuvati toplu hranu ili isparavajuće tekućine u hladnjaku. Pokrijte ili umotajte hranu, osobito ako ima jak okus
- Meso (sve vrste): zamotajte u polietilenske vrećice i stavite na staklene police iznad ladice s povrćem.
- Radi sigurnosti, čuvajte na ovaj način najviše jedan ili dva dana.
- Kuhana hrana, hladna jela i sl.: treba ih prekriti i staviti na bilo koju policu.
- Voće i povrće: treba ih temeljito očistiti i staviti u posebne ladice. maslac i sir: trebaju se staviti u posebne nepropusne spremnike ili umotati u aluminijsku foliju ili polietilenske vrećice kako bi se isključilo što je više moguće zraka.
- Boca mlijeka: mora imati čep i mora se čuvati na policama na vratima.
- Banane, krumpir, luk i češnjak, ako nisu pakirani, ne smiju se čuvati u hladnjaku.

Svakodnevna uporaba

Čišćenje

Zbog higijenskih razloga, unutrašnjost uređaja, kao i unutarnje dodatke, treba redovito čistiti.

! **Oprez!** Uređaj ne smije biti uključen u struju prilikom čišćenja. Opasnost od strujnog udara! Prije čišćenja, isključite uređaj te izvadite utikač iz utičnice ili isključite prekidač ili osigurač. Nikada ne koristite parni čistač za čišćenje uređaja. Može doći do nakupljanja vlage na električnim dijelovima – opasnost od strujnog udara! Vruća para može dovesti do oštećenja plastičnih dijelova. Uređaj mora biti potpuno suh prije ponovnog uključjenja.

Važno! Eterska ulja i organaska otapala mogu oštetiti plastične dijelove, primjerice limunov sok ili sok narančine kore, butanska (maslačna) kiselina ili sredstva za čišćenje koja sadrže octenu kiselinu.

- ⌚ Izbjegavajte kontakt navedenih tvari s dijelovima uređaja.
- ⌚ Ne koristite nikakva abrazivna sredstva za čišćenje.
- ⌚ Maknite hranu iz ledenice. Odložite je na hladno mjesto, dobro pokrivenu.
- ⌚ Isključite uređaj te izvadite utikač iz utičnice ili isključite prekidač ili osigurač.
- ⌚ Očistite uređaj i unutrašnje dijelove krpom i mlakom vodom. Nakon čišćenja, operite čistom vodom i osušite.
- ⌚ Nakupljanje prašine na kondenzatoru povećava potrošnju energije; pažljivo očistite kondenzator sa stražnje strane uređaja jednom godišnje mekanom četkom ili usisavačem. ¹⁾
- ⌚ Nakon što se uređaj potpuno osuši, možete ga ponovno uključiti.

Odmrzavanje ledenice

U odjeljku ledenice će se postupno nakupljati led/inje. Njeга je potrebno ukloniti. Nikada ne koristite oštre predmete kako bi uklonili inje/led jer time možete oštetiti uređaj.

Međutim, kada se stvori debeli sloj leda s unutrašnje strane; potpuno odmrzavanje treba izvršiti na sljedeći način :

- ⌚ Isključite utikač iz utičnice;
- ⌚ Uklonite svu hranu, zamotajte je u nekoliko slojeva novinskog papira i stavite na hladno mjesto;
- ⌚ Ostavite otvorena vrata i postavite lavor ispod uređaja kako bi sakupili otopljenu vodu;
- ⌚ Nakon završetka odmrzavanja, temeljito osušite unutrašnjost uređaja;
- ⌚ Vratite utikač u utičnicu kako bi ponovno uključili uređaj.

Zamijenite žarulju

Unutarnje svjetlo je LED tip. Za zamjenu žarulje obratite se kvalificiranom tehničaru.



DOSTUPNOST REZERVNIH DIJELOVA

termostate, senzore temperature, tiskane pločice i izvore svjetlosti na razdoblje od barem sedam godina nakon stavljanja posljednje jedinice modela na tržište;

kvake, šarke, ladice i košare na razdoblje od barem sedam godina te brtve vrata na razdoblje od barem 10 godina nakon stavljanja posljednje jedinice modela na tržište;

Svakodnevna uporaba

Otklanjanje problema

Oprez! Prije utvrđivanja problema, isključite uređaj. Isključivo stručni električar ili ovlašteni servis može provesti otklanjanje problema koji nije naveden u ovom priručniku.

Važno! Uređaj proizvodi određene zvukove prilikom svakodnevnog rada (kompresor, kruženje rashladnog plina).

Problem	Mogući uzrok	Rješenje
Uređaj ne radi.	Utikač nije ukopčan ili učvršćen.	Ukopčajte utikač u utičnicu.
	Osigurač je pregorio ili je neispravan.	Provjerite osigurač, zamijenite ga ukoliko je potrebno.
	Utičnica je neispravna.	Neispravne dijelove mora popraviti električar.
	Regulator temperature postavljen je na broj "0".	Podesite regulator na drugi broj kako biste uključili uređaj.
Hrana je prevruća.	Temperatura nije pravilno namještena.	Pogledajte prethodni odjeljak Postavka temperature.
	Vrata su bila otvorena dulje vrijeme.	Vrata držite otvorena samo koliko je neophodno.
	Velika količina tople hrane stavljena je u uređaj u posljednja 24 sata.	Privremeno pojačajte hlađenje.
	Uređaj se nalazi blizu izvora topline.	Pogledajte odjeljak Mjesto postavljanja.
Uređaj previše hladi	Temperatura je podešena na previše hladno.	Privremeno zakrenite regulator temperature na topliju postavku.
Neuobičajeni zvukovi.	Uređaj nije poravnat.	Podesite nožice.
	Uređaj dodiruje zid ili druge objekte.	Pomaknite uređaj.
	Dio, primjerice cijev, sa stražnje strane uređaja dodiruje drugi dio uređaja ili zid.	Ukoliko je potrebno, pažljivo savinite dio koji smeta.
Voda na podu	Otvor za odvod vode je blokiran.	Pogledajte odjeljak Čišćenje.
Bočna ploča je vruća	Kondenzator je unutar ploče.	To je normalno.

Ukoliko se kvar ponovno pojavi, kontaktirajte ovlašteni servis.

Da biste kontaktirali tehničku pomoć, posjetite našu web stranicu: <https://corporate.haier-europe.com/en/>. U odjeljku "websites" odaberite marku svog proizvoda i svoju zemlju. Bit ćete preusmjereni na određeno web mjesto na kojem možete pronaći telefonski broj i obrazac za kontaktiranje tehničke pomoći

Dodatne informacije o proizvodu potražite na <https://eprel.ec.europa.eu/> ili skenirajte QR na energetskejoj naljepnici isporučenoj s uređajem

Najhladniji Dio Hladnjakajhladni

Simbol u nastavku označava mjesto najhladnijeg područja u hladnjaku. To područje označeno je blizu ventilatora i na vrhu simbolom ili policom postavljenom na istoj visini.



Kako biste zajamčili temperaturu u tom području, pazite da se položaj te police ne promijeni.

UGRADNJA POKAZIVAČA TEMPERATURE

Kako biste pravilno postavili hladnjak, opremljen je pokazivačem temperature kojim će se pratiti prosječna temperatura u najhladnijem dijelu. **UPOZORENJE:** pokazivač je namijenjen samo za upotrebu s vašim hladnjakom. Nemojte ga upotrebljavati u drugom hladnjaku (razlikovat će se najhladnije područje) niti za bilo koju drugu upotrebu.

Provjera temperature u najhladnijem području. Nakon što se pokazivač temperature ugradi, možete redovito provjeravati je li temperatura u najhladnijem području ispravna. Ako je potrebno, prilagodite termostat u skladu s prethodno navedenim. Na temperaturu unutar hladnjaka utječe nekoliko čimbenika, kao to su temperature okoline, količina pohranjene hrane i učestalost otvaranja vrata. Uzmite u obzir te čimbenike pri postavljanju temperature. Kako biste osigurali da je hrana u vašem hladnjaku dobro očuvana, posebno u najhladnijem dijelu, provjerite prikazuje li se na pokazivaču temperature „OK” (U redu).

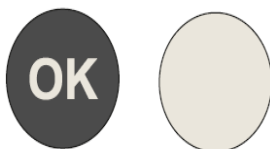

Ako se ne prikazuje „OK” (U redu), temperatura je u tom dijelu previsoka. Postavite termostat na veću vrijednost. Pričekajte najmanje 12 sati prije ponovnog namještanja termostata. Nakon stavljanja svježe hrane u hladnjak ili nakon uzastopnog (ili duljeg) otvaranja vrata normalno je da se na pokazivaču temperature ne prikazuje „OK” (U redu).

Hasznalati utasítás

Hűtőszekrény fagyasztó

Tartalomjegyzék

1. Biztonsági információk	1-10. oldal
2. Áttekintés	11. oldal
3. Ajtó megfordíthatósága	12-14. oldal
4. Telepítés	15-16. oldal
5. Napi használat	17-21. oldal

Köszönjük, hogy megvásárolta a terméket.

Az optimális teljesítmény érdekében hűtőszekrény használata előtt alaposan olvassa el a használati útmutatót. Őrizze meg a dokumentációt későbbi használatra, illetve más tulajdonosok részre. A termék kizárólag háztartási használatra és más hasonló alkalmazási módokra alkalmas, például:

- üzletek, irodák és egyéb munkakörnyezetek személyzeti konyhahelyisége
- gazdaságok, hotelek, motelek és egyéb lakókörnyezetek konyhahelyisége
- panziók konyhahelyisége
- nem kereskedelmi célú vendéglátási és egyéb szolgáltatások.

A készülék kizárólag élelmiszerek tárolására szolgál, minden más alkalmazási mód veszélyesnek minősül, így a gyártó nem vállalja a felelősséget ezekért. Emellett azt javasoljuk, hogy figyeljen a jótállás feltételeire.

BIZTONSÁGI INFORMÁCIÓK

Olvassa el figyelmesen a kezelési és beszerelési utasításokat! Ezek fontos tájékoztatással szolgálnak a készülék beszerelésére, használatára és karbantartására vonatkozóan. A gyártó nem vállal felelősséget az utasításoktól és figyelmeztetésektől való eltérés esetén. Őrizze meg az összes dokumentumot további használat céljából, és adja át a következő tulajdonosnak.

- **Ne csatlakoztassa a berendezést az elektromos hálózathoz, míg a csomagoláshoz és szállításhoz használt valamennyi védelmet el nem távolította. Tartsa a gyermekeket távol a csomagolástól és a csomagolóanyagoktól. Fulladásveszély az összehajtható kartondobozok és műanyagfólia miatt!**
- **Vízszintes szállítás esetén bekacsolás előtt legalább 4 órán keresztül hagyja állni a berendezést, hogy a kompresszorolaj leüljön**
- **Kiszállításkor győződjön meg arról, hogy a termék nem sérült, és minden alkatrésze és tartozéka megfelelő állapotban van**

- **Ne okozzon sérülést a hűtőkörben**
- **Ne helyezzen akadályokat a készülék szellőzőnyílásai és a beépített szerkezet elé**
- **Soha ne mossa bő vízzel a kompresszor környezetét, és tisztítás után mindig alaposan törölje át száraz ruhával a rozsdásodás megelőzése érdekében**
- **Mivel a készülék nehéz, mindig legalább két személy szükséges a kezeléséhez vagy mozgatásához.**
- **A méretének és felhasználásnak megfelelő helyre szerelje be és állítsa szintbe a készüléket.**
- **Bizonyosodjon meg arról, hogy az adattáblán olvasható elektromos jellemzők megfelelnek az elérhető tápellátás jellemzőinek. Ellenkező esetben forduljon villanyszerelőhöz.**
- **A készülék 220-240 V váltóáramú, 50 Hz-es tápellátást igényel. A rendellenes feszültségingadozás nyomán előfordulhat, hogy a készülék nem indul be, károsodhat a hőmérséklet-vezérlő vagy a kompresszor, illetve működés során rendellenes zaj jelentkezhethet. Hasonló esetben szereljen fel automatikus feszültségszabályozót.**
- **Csak az Egyesült Királyság esetén: A készülék tápkábele 3 érintkezős (földeléses) dugasszal rendelkezik, amelyik szabványos 3 érintkezős**

(földeléses) aljzathoz illeszkedik. Soha ne vágja le vagy távolítsa el a harmadik érintkezőt (földelést). A készülék beszerelését követően a dugasznak hozzáférhetőnek kell maradnia.

- Győződjön meg arról, hogy a berendezés hálózati csatlakozókábele nem akad be a berendezés alá mozgatás/szállítás közben vagy után: ügyeljen rá, hogy a hálózati csatlakozókábelen nem keletkezik vágás vagy egyéb sérülés. Ha a tápkábel megsérül, a kockázatok elkerülése végett a gyártó által megadott márkaszerviznek vagy megfelelően képzett szakembernek kell gondoskodnia a cseréjéről**
- Ne helyezze a készüléket nyirkos, olajos vagy poros helyre, és ne tegye ki azt közvetlen napfénynek vagy víznek**
- Ne helyezze a készüléket hőforrások vagy gyúlékony anyagok közelébe**
- A fagyasztó rekesszel rendelkező készülékek ESETÉN: áramkimaradás esetén ne nyissa ki az ajtót. A fagyasztott élelmiszer állaga várhatóan nem változik, ha az áramkimaradás az adattáblán található időtartamnál rövidebb időre terjed ki (Hőemelkedési idő). Ha a hiba ennél tovább tart, ellenőrizni kell az élelmiszert, azonnal el kell fogyasztani, vagy meg kell főzni, majd újból le kell fagyasztani.**

- Ha azt észleli, hogy a készülék ajtója nehezen nyílik lezárást követően, ne aggódjon. Ez a nyomáskülönbség miatt van, mely kiegyenlítődik és néhány másodperc eltelte után lehetővé teszi az ajtó kinyitását.
- A készülékben ne tároljon gyógyszereket, baktériumokat vagy vegyszereket. A készülék háztartási felhasználásra készült, nem megfelelő szigorú tárolási hőmérséklet-tartományt igénylő anyagok tárolására.
- Ne húzza meg túlságosan, illetve ne hajtsa össze a hálózati vezetéket, ne érintse meg a csatlakozódugót nedves kézzel
- A készülékben ne tároljon a gyúlékony hajtógázot tartalmazó termékeket (pl. spray palackok), illetve robbanékony összetevőket tartalmazó termékeket. Robbanásveszély!
- Ne helyezzen instabil cikkeket (nehéz tárgyakat, vízzel teli edényeket) a hűtőberendezés tetejére, elkerülve így a személyi sérüléseket, amiket ezen tárgyak leesése vagy a vízzel való érintkezés nyomán bekövetkező áramütés okozhat.
- Kizárólag a gyártó által javasolt típusú elektromos készülékeket használhatja a hűtő élelmiszertároló rekeszeiben.
- Ne érjen a belső hűtőelemekhez, különösen nedves kézzel a törés vagy sérülés elkerülése érdekében

- **A kockázatnak leginkább a gyerekek, a korlátozott fizikai, mentális és érzékszervi képességekkel rendelkező személyek vannak kitéve, illetve a készülék biztonságos üzemeltetése ügyében elégtelen ismeretekkel rendelkezők. Bizonyosodjon meg arról, hogy a gyerekek és a veszélyeztetett személyek megértették a kockázatokat. A készüléket használó gyermekek és veszélyeztetett személyek biztonságáért felelős személynek útmutatást vagy felügyeletet kell biztosítania ezen felhasználóknak. A készüléket kizárólag 8 éves vagy annál idősebb gyermekek használhatják.**
- **Gyermekek ne játsszanak a készülékkel**
- **A 3–8 éves gyerekek használhatják a berendezést élelmiszerek be- és kipakolására**
- **A fagyasztó rekeszsel rendelkező készülékek ESETÉN: ne tároljon palackozott vagy egyéb edényekbe zárt folyadékokat (különösen szénsavas italokat) a fagyasztó rekeszben. A flakonok és palackok szétrepedhetnek!**
- **A fagyasztó rekeszsel rendelkező készülékek ESETÉN: soha ne tegyen élelmiszert a fagyasztó rekeszből közvetlenül a szájába. Fagysérülések veszélye!**
- **A műanyag elemeket és az ajtótömítést tartsa olajtól és zsiradéktól mentesen. Ellenkező**

esetben a műanyag elemek és az ajtó tömítés porózussá válnak.

- A műveletek elvégzése előtt húzza ki a hálózati kábelt a hálózati aljzathoz
- Ne próbálja meg felgyorsítani a leolvasztást olyan mechanikai készülékekkel és egyéb eszközökkel, amelyeket a gyártó nem javasolt erre a célra
- Ne használjon hegyes vagy éles tárgyakat - például kést vagy villát - a fagyréteg eltávolításához. Leolvasztáshoz soha ne használjon hajszárítót, elektromos hőszugárzót vagy más elektromos berendezést
- Javasoljuk, hogy tartsa tisztán a csatlakozódugót, mert a túlzott mértékű porlerakódás is tűzhez vezethet
- Ne tegyen kísérletet a készülék saját kezű javítására, szétszerelésére vagy módosítására. Javítás szükségessége esetén mindig vegye fel a kapcsolatot az ügyfélszolgálatunkkal.
- Gondoskodjon a gyerekek felügyeletéről a készülék tisztítása és karbantartása alatt.
- A hideg üvegpolicokat ne tisztítsa forró vízzel. A hirtelen hőmérsékletváltozás nyomán az üveg megrepedhet.
- **FIGYELMEZTETÉS:** A hűtőkör csövei kis mennyiségű környezetbarát, ám gyúlékony hűtőközeget (R600a) és szigetelő gázt

(ciklopentán) tartalmaznak. A gáz nem károsítja az ózonréteget, illetve nem járul hozzá az üvegházhatáshoz. A hűtőközeg szivárgása esetén ez szemsérülést okozhat, illetve fellobbanhat.

- **A hűtőközeg kör sérülése esetén:**
 - **kapcsolja ki a készüléket, és húzza ki a hálózati dugaszt;**
 - **a nyílt lángot és/vagy szikraforrásokat tartsa a készüléktől távol;**
 - **alaposan szellőztesse ki a helyiséget pár percen keresztül;**
 - **tájékoztassa az ügyfélszolgálatot.**
- **FIGYELMEZTETÉS: Ne sértse meg a csatlakozót és/vagy a tápkábelt; áramütést vagy tüzet okozhat.**
- **FIGYELMEZTETÉS: Ne használjon hordozható többdugaszos kimeneteket vagy hordozható tápegységeket. Nem javasoljuk hosszabbító vezetékek és több-utas adapterek használatát.**
- **Ne próbálja meg a készülék tetejére ülni vagy állni. Ez az Ön vagy a termék sérülését okozhatja. A berendezés tervezéséből adódóan nem helyezhető más berendezésekre.**
- **A terméket kizárólag háztartási használatra tervezték és gyártották**
- **Kizárólag a gyártó által forgalmazott eredeti alkatrészeket használjon. A gyártó garatálja**

ezen alkatrészek biztonsági követelményeknek való megfelelését.

- Az ajtó hosszú idejű nyitva tartásával a berendezés belső hőmérséklete jelentősen megnövekedhet
- Rendszeresen tisztítsa az élelmiszerekkel érintkező felületeket és a hozzáférhető leeresztő rendszereket
- Ha 48 órán át nem használja a vízadagolót, tisztítsa ki; öblítse ki a vízadagolóhoz csatlakoztatott rendszert, ha 5 napig nem adagoltak vizet
- A nyers húsokat és halat megfelelő edényben tárolja a hűtőszekrényben, hogy ne érjen hozzá, ill. ne csepegjen rá más élelmiszerekre
- A kétcsillagos fagyasztó rekeszekben (amennyiben a berendezés részei) előre fagyasztott élelmiszerek tárolhatók, fagyalt tárolható vagy készíthető, illetve jégkocka készíthető
- Az egy-, két- és háromcsillagos rekeszek (amennyiben a berendezés részei) nem alkalmasak friss élelmiszerek fagyasztására
- Ha a berendezés hosszabb ideig üresen marad, kapcsolja ki, olvassza le, tisztítsa ki, szárítsa meg, és hagyja nyitva az ajtót, hogy a berendezés belseje ne penészedhessen be

- **A bortároló készülékek esetében: Ezt a készüléket kizárólag bor tárolására tervezték**
- **Szabadon álló készülékek esetében: Ezt a hűtőkészüléket nem beépítésre tervezték**
- **4-csillagos rekesszel nem rendelkező készülékek esetében: Ez a hűtőkészülék nem alkalmas élelmiszerek fagyasztására**

Az elavult készülék leselejtezése



Jelen eszköz az Európai Parlament és Tanács 2012/19/EU Az elektromos és elektronikus berendezések hulladékairól szóló irányelvnek (WEEE) való megfelelés alapján lett megjelölve.

Az elektronikai hulladékok tartalmaznak szennyező anyagokat (melyek negatív hatással lehetnek a környezetre), valamint alapanyagokat is (melyek újrahasznosíthatóak). Fontos, hogy a WEEE anyagok egyedi kezeléssel essenek át, a szennyező anyagok megfelelő eltávolítása és ártalmatlanítása, valamint az anyagok visszanyerése és újrahasznosítása érdekében.

A magánszemélyek fontos szerepet játszhatnak, megbizonyosodva arról, hogy a WEEE anyagok nem válnak környezetvédelmi problémává; létfontosságú egyes alapvető szabályok betartása:

- Az elektronikai hulladékok nem kezelhetők háztartási hulladékként;
- Az elektronikai hulladékokat a megfelelő, az önkormányzat vagy a regisztrált vállalatok által kezelt begyűjtési pontokon kell leadni. Nagy méretű elektronikai hulladékok esetén számos országban létezik háztól történő begyűjtés.

Több országban új berendezés vásárlásakor az ilyen hulladékot ingyen vissza lehet vinni a kereskedőhöz, amennyiben a régi berendezés ugyanolyan típusú, mint az új és azzal megegyező funkciójú.

Megfelelőség

A  jelzés terméken történő elhelyezésével megerősítjük, hogy jelen termék megfelel valamennyi Európai biztonsági, egészségügyi és környezeti követelménynek, amely jelen termékre vonatkozó törvénykezésben megtalálható.

Garancia

A minimális garancia: az EU tagállamaiban 2 év, Törökországban 3 év, az Egyesült Királyságban 1 év, Oroszországban 1 év, Svédországban 3 év, Szerbiában 2 év, Norvégiában 5 év, Marokkóban 1 év Marokkó, Algériában 6 hónap, Tunézia esetén pedig nincs előírva garanciavállalási kötelezettség.

Energiatakarékosság

Az energiatakarékos működéshez a következőket javasoljuk:

- a készüléket hőforrásoktól távol, jól szellőző helyiségben szerelje fel és ne tegye ki közvetlen napfénynek.
- Ne tegyen forró ételt a hűtőszekrénybe, elkerülve ezzel a belső hőmérséklet növekedését, ezáltal pedig a kompresszor folyamatos működését.
- Ne halmozza egymásra az élelmiszereket, biztosítva ezzel a megfelelő légáramlást.
- Jegesedés esetén jégtelenítse a készüléket a hideg átvitelének biztosítása érdekében.
- Áramszünet esetén tanácsos a hűtőgép ajtaját zárva tartani.
- A lehető legritkábban nyissa ki a készülék ajtaját, és a lehető legkevesebb ideig tartsa nyitva azt.
- Ne állítsa túl alacsony hőmérsékletre a termosztátot.
- Távolítsa el a készülék hátoldalán lévő port.

Áttekintés

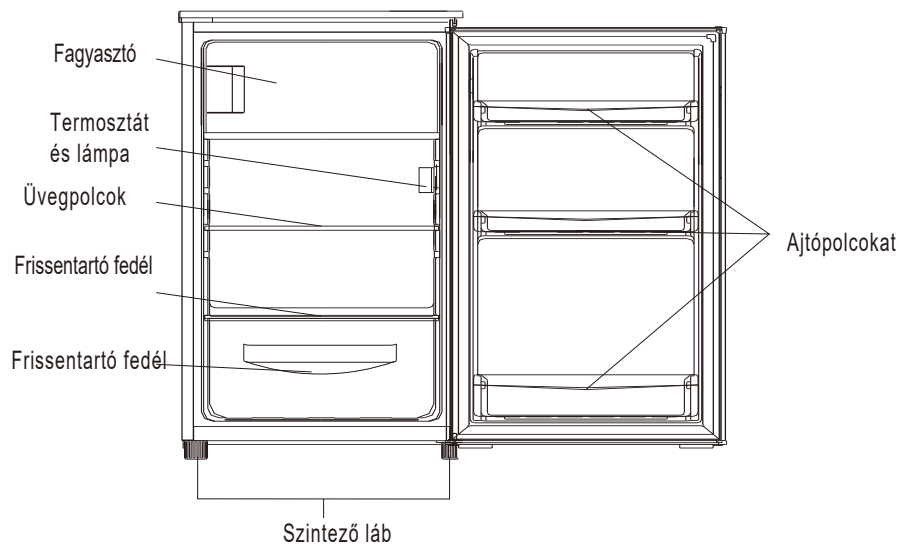

Ez az ábra csak tájékoztató jellegű, kérjük, ellenőrizze a készüléket.

Az energiatakarékosság tekintetében leghatékonyabb konfiguráció esetében a fiókoknak, élelmiszerdoboznak és polcoknak a termékben kell lenniük, ez ügyben tájékozódjon a fenti képekből.

Ajtó megfordíthatósága

Eszköz szükséges: Csillagsavarhúzó, lapos csavarhúzó, villáskulcs.

- Húzza ki és őrítse ki a berendezést.
- Az ajtó levételéhez döntse hátra a berendezést.
- Támassza ki a berendezést egy kemény tárggyal úgy, hogy az ajtó megfordításakor ne csúszhasson meg.
- Minden eltávolított alkatrészt őrizzen meg az ajtó újbóli felszereléséhez.
- Ne fektesse vízszintes helyzetbe a hűtőszekrényt, mert az károsíthatja a hűtőkört.
- Jobb, ha két ember kezeli a berendezést összeszerelés közben.

1. Távolítson el két csavart a felső burkolat hátsó oldalán.

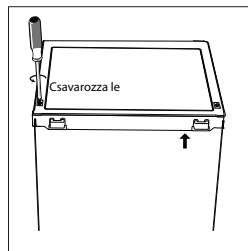

2. Távolítsa el a felső burkolatot, és tegye félre.

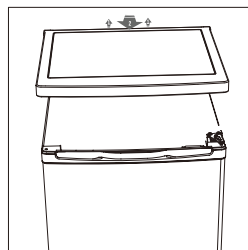

3. Csavarja le a felső zsanért, majd távolítsa el az ajtót, és helyezze egy puha párnára a karcolás elkerülése érdekében.

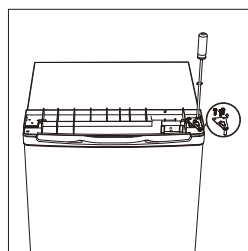

4. Csavarja le a fagyasztóajtó alsó zsanérját. Ezután távolítsa el az ajtót, és helyezze egy puha párnára, hogy elkerülje a karcolást.

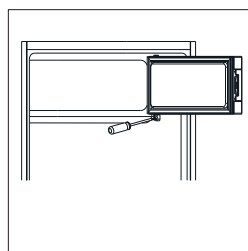

Ajtó megfordíthatósága

5. Mozgassa az ajtótartót bal oldalról jobb oldalra.

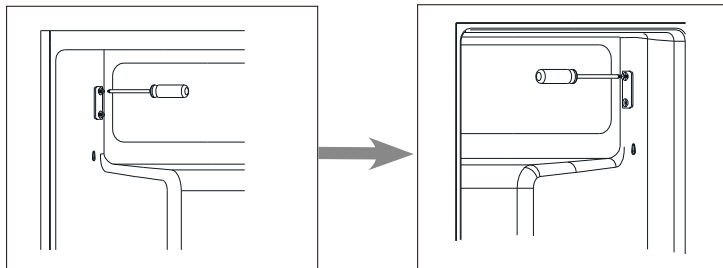

6. Mozgassa a zsanérlyuk fedelét a bal oldalról a jobb oldalra.

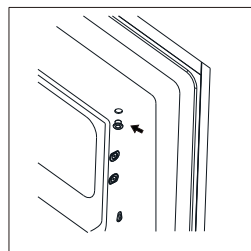

7. Forgassa el a fagyaszító ajtaját, és helyezze a zsanér oldalát a bal oldalra. És javítsd meg az ajtót tartónként.

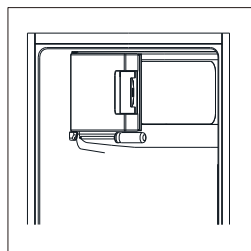

8. Csavarja le az alsó zsanért. Ezután távolítsa el az állítható lábakat mindkét oldalról.

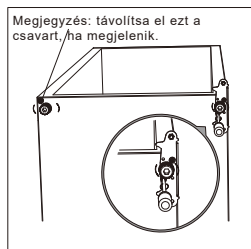

Ajtó megfordíthatósága

9. Csavarja le és távolítsa el az alsó csuklópánt csapját, fordítsa meg a konzolt, és cserélje ki.

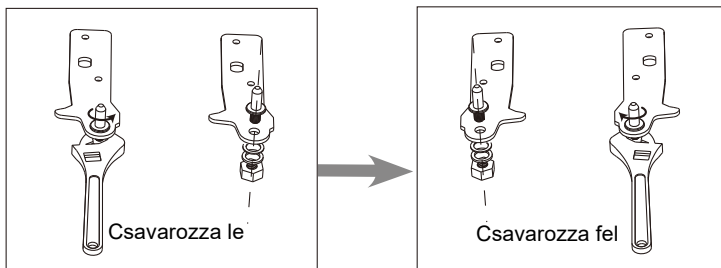

10. Helyezze vissza a konzolt az alsó csuklópánt csapjához. Cserélje ki mindkét állítható lábat.

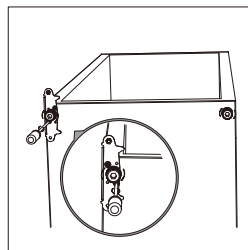

11. Tedd vissza az ajtót. Győződjön meg arról, hogy az ajtó vízszintesen és függőlegesen van igazítva, hogy a tömítések minden oldalon zárva legyenek, mielőtt véglegesen meghúzná a felső zsanért.

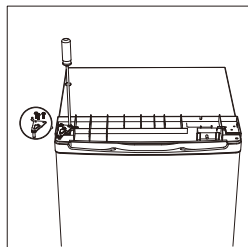

12. Helyezze fel a felső fedelet, és rögzítse 2 csavarral a hátoldalán.

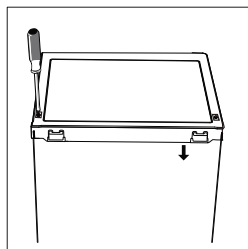

13. Távolítsa el a hűtőszekrény és a fagyasztó ajtó tömítéseit, majd csatlakoztassa őket forgatás után.

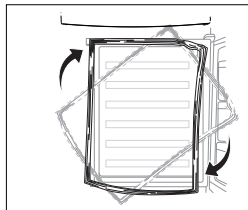

Telepítés

Szerelés

Az ajtó külső fogantyújának felszerelése (ha van külső fogantyú)

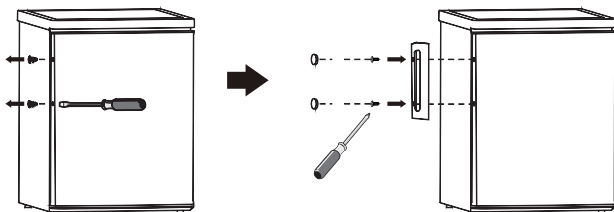

Hátsó távtartó

Csavarozza be a hátsó távtartókat a készülék hátoldalán.

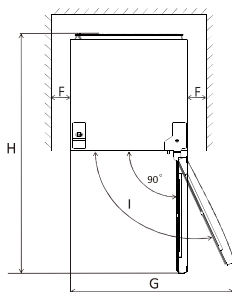
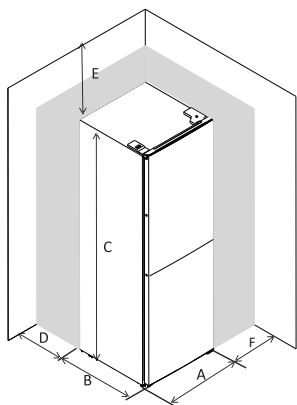

	EF1-16	EF 1-14	EF1-162
A	550	500	550
B	580	560	580
C	850	840	850
D	min=50	min=50	min=50
E	min=50	min=50	min=50
F	min=50	min=50	min=50
G	940	855	940
H	1180	1110	1180

Helyszükséglet

- Tartson elegendő helyet az ajtónyitáshoz.

Ha a berendezés nem vízszintesen áll, az ajtók és a mágneses tömítések nem fognak megfelelően záródni.

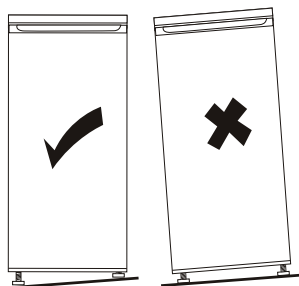
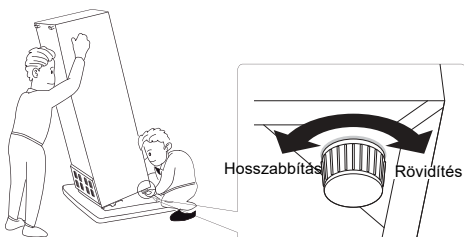

Telepítés

A készülék telepítése

Olyan helyen kell a készüléket elhelyezni, ahol a környezeti hőmérséklet megfelel a készülék adattábláján feltüntetett éghajlati besorolásnak.

- kiterjesztett mérsékelt övi (SN): „Ezt a hűtőkészüléket 10 °C és 32 °C közötti környezeti hőmérsékleten való használatra tervezték.”;
- mérsékelt övi (N): „Ezt a hűtőkészüléket 16 °C és 32 °C közötti környezeti hőmérsékleten való használatra tervezték.”;
- szubtrópusi övi (ST): „Ezt a hűtőkészüléket 16 °C és 38 °C közötti környezeti hőmérsékleten való használatra tervezték.”;
- trópusi övi (T): „Ezt a hűtőkészüléket 16 °C és 43 °C közötti környezeti hőmérsékleten való használatra tervezték.”;

Elhelyezés

A készüléket hőforrástól, például radiátoroktól, kazánoktól, közvetlen napsugárzástól stb. távol kell elhelyezni. Gondoskodjon arról, hogy a levegő szabadon keringhessen a hűtőszekrény körül. Ha a készüléket egy kiugró fal alatt helyezik el, akkor a legjobb teljesítmény elérése érdekében a szekrény teteje és a fal között legalább 100 mm távolságot kell hagyni. A legjobb megoldás azonban az, ha nem helyezik a készüléket kiugró fal alá. A pontos szintbeállítást a szekrény alján lévő két szabályozható láb biztosítja.

Figyelmeztetés! Előfordulhat, hogy a készüléket le kell kapcsolni a hálózatról, ezért a csatlakozódugónak a telepítés után is könnyen hozzáférhetőnek kell lennie.

Elektromos csatlakoztatás

A készülék csatlakoztatása előtt ellenőrizze, hogy az adattáblán feltüntetett feszültség- és frekvenciaérték megfelel a helyi áramellátásnak. A készüléket földelni kell. Erre a célra a hálózati kábel csatlakozódugója megfelelő érintkezővel van ellátva. Ha a helyi csatlakozóaljzat nincs földelve, akkor egy szakképzett villanyszerelővel konzultálva lássa el külön földeléssel a készüléket a hatályos előírásoknak megfelelően. A gyártó minden felelősséget elhárít a fenti biztonsági óvintézkedések betartásának elmulasztása esetén. A készülék megfelel az EGK irányelveknek.

Napi használat

A belső rész tisztítása

A készülék első alkalommal történő használata előtt mossa le a készülék belsejét és a belső tartozékokat langyos vízzel és valamilyen semleges mosószerrel az új készülék sajátos szagának megszüntetése céljából, majd pedig törölje szárazra a felületeket.

Fontos! Ne használjon felületaktív anyagokat vagy súrolóport, mert károsítják a felületet.

Hőmérséklet-beállítás

- Csatlakoztassa a készüléket az áramellátáshoz.
- A belső hőmérsékletet termosztát szabályozza. 8 beállítás van. Az 1 a legmelegebb beállítás, és a 7 a leghidegebb, ha a beállítás 0, a berendezés ki van kapcsolva. Maximális beállításon a kompresszor nem áll le.
- Előfordulhat, hogy a berendezés nem a megfelelő hőmérsékleten üzemel, különösen akkor, ha meleg van, vagy gyakran nyitják ki az ajtót.

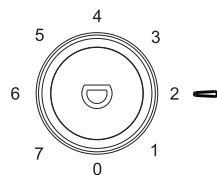

Napi használat

A különböző ételeket az alábbi táblázat szerint helyezze el a hűtőszekrényben

Hűtőszekrény részei	Étel típusa
Hűtőtér ajtaja vagy ajtópolcai	<ul style="list-style-type: none">• Természetes módon tartósított élelmiszerek, mint például dzsemek, gyümölcslevek, italok, fűszerek.• Ne tároljon romlandó élelmiszereket.
Frissentartó fiók (salátás fiók)	<ul style="list-style-type: none">• A gyümölcsöket, gyógynövényeket és zöldségeket külön kell elhelyezni a frissentartó fiókban.• Ne tároljon banánt, hagymát, burgonyát, fokhagymát a hűtőszekrényben.
Hűtőszekrény polc – középső	<ul style="list-style-type: none">• Tejtermékek, tojás
Hűtőszekrény polc – felső	<ul style="list-style-type: none">• Főzést nem igénylő élelmiszerek, például fogyasztásra kész élelmiszerek, csemegehús, maradékok.
Fagyasztó fiók(ok)/tálca	<ul style="list-style-type: none">• Hosszú távú tárolásra szánt élelmiszerek.• Alsó fiók: nyers hús, baromfi, hal.• Középső fiók: fagyasztott zöldségek, chips.• Felső tálca: fagyalt, fagyasztott gyümölcs, fagyasztott pékáru.

Napi használat

Hőmérséklet-beállítási javaslat

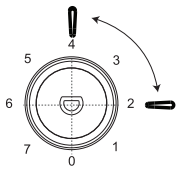
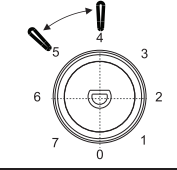
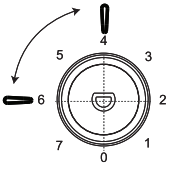
Hőmérséklet-beállítási javaslat		
Környezeti hőmérséklet	Fagyasztótér	Hűtőtér
Nyár	/	
		2-4-es fokozat
Normál	/	
		4-5-es fokozat
Téli	/	
		4-6-es fokozat

A fentiek hőmérséklet beállítási javaslatok a felhasználók számára.

Az élelmiszer tárolására gyakorolt hatás

- Javasoljuk, hogy a hűtőtérben állítsa a hőmérsékletet 4°C-ra, és ha lehetséges, a fagyasztóban -18°C-ra.
- A legtöbb élelmiszer esetén a hűtőtérben a leghosszabb tárolási idő alacsonyabb hőmérsékleten érhető el. Mivel bizonyos termékek (mint friss gyümölcsök és zöldségek) alacsonyabb hőmérsékleten károsodhatnak, javasoljuk, hogy tartsa ezeket a frissentartó fiókban, ha van. Ha nincs, állítsa átlagos értékre a termosztátot.
- Fagyasztott élelmiszer esetén olvassa el az élelmiszer csomagolásán feltüntetett tárolási időt. Ez a tárolási idő akkor érvényes, ha a beállítás megfelel a fagyasztó referencia hőmérsékletének (egy csillag -6°C, két csillag -12°C, három csillag -18°C).

Napi használat

Friss élelmiszer lefagyasztása

- A fagyasztórekesz friss élelmiszer lefagyasztására, valamint fagyasztott és mélyfagyasztott élelmiszerek hosszú ideig történő tárolására alkalmas.
- A fagyasztandó friss ételt helyezze el a fagyasztótérben.
- A 24 órán belül fagyasztható élelmiszerek maximális mennyisége az adattáblán van megadva.
- A szuper fagyasztási folyamat 26 órán keresztül tart: ez alatt az idő alatt ne tegyen újabb lefagyasztandó ételeket a készülékbe.

A fagyasztott étel tárolása

Az első beindításkor vagy ha egy ideig nem használták a készüléket. A termékek rekeszekbe történő behelyezése előtt hagyja a készüléket a szuper fagyasztás üzemmódban működni.

Fontos! Véletlen leolvadás esetén, ha például a műszaki adattáblán a „hőmérséklet-emelkedési idő”-nél hosszabb ideig volt áramszünet, a kiolvadt élelmiszert gyorsan el kell fagyasztani, vagy azonnal meg kell főzni, és a főtt ételt kell lefagyasztani.

Kiolvasztás

A mélyfagyasztott vagy a fagyasztott ételt a felhasználás előtt a fagyasztórekeszben vagy szobahőmérsékleten lehet kiolvasztani a rendelkezésre álló idő függvényében.

A kisebb adagok még fagyott állapotban, közvetlenül a fagyasztóból kivéve is megfőzhetők. Ebben az esetben a főzés hosszabb ideig tart.

Jégkocka-készítés

A készülékhez egy vagy több jégkocka-készítő tálca használható.

Ajtónyitás riasztó

Ha 60 másodpercig elmulasztja bezárni a hűtőszekrény ajtaját, a LED 3-szor villan, majd 5 másodpercig világít, és ez ismétlődik, amíg az ajtót be nem zárják.

Tartozékok

Áthelyezhető polcok

A hűtőtér falain több sín található, így a polcok igény szerint áthelyezhetők.

Az ajtópolcok elhelyezése

Az ajtópolcok különböző magasságokban helyezhetők el, hogy a változó méretű élelmiszereket tárolni lehessen.

A beállításához a következők szerint járjon el: fokozatosan húzza az ajtópolcot a nyíl irányába, amíg nem enged, majd helyezze át igény szerint.

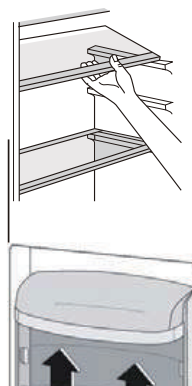

Napi használat

Hasznos ötletek és tippek

A szuper fagyasztási folyamat eléréséhez íme néhány fontos ötlet:

- A 24 óra alatt lefagyasztható élelmiszer maximális mennyisége az adattáblán olvasható.
- A készülékben beállított szuper fagyasztási folyamat 26 óráig tart. Ez alatt az idő alatt nem szabad további lefagyasztható ételeket betenni a készülékbe.
- Csak kiváló minőségű, friss és alaposan megtisztított élelmiszereket fagyasszon le.
- Az ételt kis adagokban készítse elő, hogy gyorsan és teljesen megfagyjon. Így a későbbiekben csak a szükséges mennyiséget kell kiolvasztani.
- Csomagolja be az ételt alufóliába vagy polietilén zacskóba, és ügyeljen arra, hogy a csomagok légmentesen záródjanak.
- Vigyázzon, hogy a friss, még le nem fagyasztott étel ne érintkezzen már fagyott élelmiszerrel, mert így elkerülhető az utóbbi hőmérsékletemelkedése.
- A sovány élelmiszerek jobban és hosszabb ideig tárolhatók, mint a zsírosak. A só csökkenti az ételek tárolási idejét.
- A fagyasztórekeszből történő kivétel után azonnal elfogyasztott vizes fagyaltok a bőr fagszérülését idézhetik elő.
- Célszerű minden csomagon feltüntetni a lefagyasztás időpontját az ételek fagyasztórekeszből történő kivételének megkönnyítése érdekében. A csomagok „fagszérülést” okozhatnak.
- A tárolási idő nyomon követhetősége érdekében célszerű feltüntetni az egyes csomagokon a lefagyasztás időpontját.

Ötletek a fagyasztott étel tárolásához

A legjobb eredmény elérése érdekében:

- Figyeljen arra, hogy a kereskedelemben kapható fagyasztott ételeket megfelelően tárolta-e a kiskereskedő.
- Ügyeljen arra, hogy a fagyasztott élelmiszer a lehető legrövidebb idő alatt jusson el az üzletből az Ön fagyasztógépébe.
- Ne nyissak ki gyakran az ajtót, illetve ne hagyja nyitva a szükségesnél hosszabb ideig.
- A kiolvasztás után az étel gyorsan megromlik, ezért nem szabad visszafagyasztani.
- Ne lépje túl az élelmiszergyártó által megjelölt tárolási időt.

Tippek friss élelmiszerek fagyasztásához

A legjobb teljesítmény elérése érdekében:

- Ne tároljon meleg ételt vagy párolgó folyadékot hűtőszekrényben. Takarja le vagy csomagolja be az ételt, különösen, ha erős aromája van.
- Hús (mindenfajta): csomagolja polietilén zacskókba, és helyezze az üvegpalcokra a zöldséges fiók felett.
- A biztonság kedvéért így is legfeljebb egy-két napig tárolható.
- Főtt ételek, hideg ételek, stb.: le kell fedni, és bármely polcon el lehet helyezni.
- Gyümölcs és zöldség: alaposan meg kell tisztítani, és a rendelkezésre álló speciális fiók(ok)ba kell helyezni. Vaj és sajt: légmentesen záródó dobozokba kell helyezni, ill. alumíniumfóliába vagy polietilén zacskóba kell csomagolni a lehető legtöbb levegőt kizárva.
- Tejespalack: kupakkal kell ellátni, és az ajtópolcon kell tárolni.
- Banán, burgonya, hagyma és fokhagyma: ha nincs csomagolva, nem tárolható a hűtőben.

Napi használat

Tisztítás

Higiéniai szempontból rendszeresen ki kell tisztítani a készülék belsejét, beleértve a belső tartozékokat is.

Figyelmeztetés! Tisztításkor szüntesse meg a készülék hálózati csatlakoztatását. Áramütés veszélye áll fenn! A tisztítás megkezdése előtt kapcsolja ki a készüléket és húzza ki a hálózati csatlakozódugót, vagy kapcsolja ki a megszakítót vagy a biztosítékot. Soha ne tisztítsa a készüléket gőztisztítóval. Az elektromos alkatrészek nedvessé válhatnak: áramütés veszélye áll fenn! A forró gőzök károsíthatják a műanyag részeket. Az ismételt üzembe helyezés előtt a készüléknek száraznak kell lennie.

Fontos! Az éteres olajok és a szerves oldószerek megtámadhatják a műanyag részeket, például a citromlé vagy narancshéj leve, a vajsav, az ecetsavat tartalmazó tisztítószer.

- Ezek az anyagok nem léphetnek érintkezésbe a készülék alkatrészeivel.
- Ne használjon dörzsölő hatású tisztítószereket.
- Vegye ki az ételt a fagyasztószekrényből. Jól letakarva tárolja hűvös helyen.
- Kapcsolja ki a készüléket és húzza ki a hálózati csatlakozódugót, vagy kapcsolja ki a megszakítót vagy a biztosítékot.
- Langyos vizes ruhával végezze el a készülék és a belső tartozékok tisztítását. A tisztítás után törölje le a vizet és dörögölje szárazra a felületeket.
- A por kondenzátornál történő felgyülemleése növeli az energiafogyasztást. Ezért évente egyszer óvatosan végezze el a kondenzátor tisztítását a készülék hátoldalán, puha kefe vagy porszívógép segítségével. 1)
- Ha már minden megszáradt, helyezze újra üzembe a készüléket.

A fagyasztógép leolvasztása

A fagyasztórekeszben egyre vastagabb zúzmararéteg alakul ki. A zúzmarát el kell távolítani. Soha ne használjon éles szerszámokat a zúzmara párologtatóról történő lekaparásához, mert sérülést okozhat.

Ha nagyon megvastagodik a jég a belső burkolaton, akkor teljes leolvasztást kell végezni az alábbiak szerint:

- húzza ki a dugót a csatlakozóaljzatból;
- vegye ki az összes ételt, csomagolja néhány réteg újságpapírba, és tegye hűvös helyre;
- tartsa nyitva az ajtót és helyezzen egy edényt a készülék alá a leolvadt víz felfogásához;
- a leolvasztás befejeződése után alaposan szárítsa ki a készülék belsejét;
- tegye vissza a dugót a csatlakozóaljzatba a készülék újraindítása céljából.

1) A kondenzátor a készülék hátoldalán van.

Lámpacsere

A belső világítás LED-es típusú.

A lámpa cseréjéhez forduljon szakképzett szakemberhez.



PÓTKATRÉSZEK ELÉRHETŐSÉGE

termosztátok, hőmérséklet-érzékelők, nyomtatott áramköri kártyák és fényforrások egy modell utolsó darabjának forgalomba hozatalát követően legalább hét évig;

ajtónyitó fogók, ajtózsanérok, tálcák és kosarak egy modell utolsó darabjának forgalomba hozatalát követően legalább hét évig, továbbá ajtófőtmitések egy modell utolsó darabjának forgalomba hozatalát követően legalább 10 évig;

Napi használat

Hibaelhárítás

Figyelmeztetés! A hibaelhárítás megkezdése előtt kapcsolja le a készüléket a hálózatról. A kézikönyvben nem szereplő hibaelhárítási műveleteket csak szakember végezheti.

Fontos! A szokásos használat közben bizonyos hangok hallhatók (a kompresszor működése, a hűtőközeg keringése).

Probléma	Lehetséges ok	Megoldás
A készülék nem működik.	A termosztát "0" állásban van	A készülék bekapcsolásához állítsa a termosztátot más számokra
	Hibás a csatlakozóaljzat.	A hálózati hibákat villanyszerelőnek kell kijavítani.
	A biztosíték kiégett vagy hibás.	Ellenőrizze a biztosítékot, szükség esetén cserélje ki.
	A hálózati csatlakozódugó nincs bedugva vagy laza, vagy ki van kapcsolva a készülék.	Dugja be a csatlakozódugót, és kapcsolja be a készüléket.
Az étel túl meleg.	A hőmérséklet nincs megfelelően beállítva.	Kérjük, tekintse át a kezdeti hőmérséklet-beállítás részt.
	Az ajtó hosszabb ideig nyitva volt.	Csak addig nyissa ki az ajtót, ameddig szükséges.
	Az elmúlt 24 órában nagy mennyiségű meleg étel került a készülékbe.	A hőmérséklet-szabályozást ideiglenesen állítsa hidegebbre.
	A készülék hőforrás közelében van.	Kérjük, ellenőrizze az elhelyezést.
A készülék túlságosan lehűl	Túl hideg van.	Fordítsa a hőmérséklet-szabályozó gombot ideiglenesen melegebb beállításra.
Szokatlan zajok.	A készülék nincs vízszintes helyzetben.	Állítsa be a lábakat.
	A készülék hozzáér a falhoz vagy más tárgyakhoz.	Mozdítsa el kissé a készüléket.
	A készülék hátsó részének valamelyik alkatrésze például egy cső, hozzáér a készülék másik részéhez vagy a falhoz.	Szükség esetén óvatosan hajlítsa félre az alkatrészt az útból.
Víz van a padlón	A vízelvezető nyílás eltömődött.	Lásd a Tisztítás részt.
Az oldalsó panel forró	A kondenzátor a panelen belül van.	Ez normális.

Ha a hiba ismételt jelentkezik, vegye fel a kapcsolatot a Szervizközponttal.

A technikai segítségnyújtáshoz látogasson el weboldalunkra: <https://corporate.haier-europe.com/en/>. A „weboldal” részben válassza ki a termék márkáját és az országot. Átírányítanak az adott weboldalra, ahol megtalálhatja a telefonszámot és az űrlapot a technikai segítségnyújtáshoz

A termékkel kapcsolatos további információkért kérjük, keresse fel a <https://eprel.ec.europa.eu/> webhelyet, vagy olvassa be a QR-t a készülékhez mellékelt energiacímkén.

A Hűtőszekrény Leghidegebb Része

Az alábbi szimbólum a hűtőszekrény leghidegebb területének az elhelyezkedését jelzi. Ezt a területet a ventilátor közelében és felül a szimbólum vagy az azonos magasságban elhelyezett polc jelzi.



Ezen a területen a hőmérséklet garantálása érdekében ügyeljen arra, hogy a polc helyzete ne változzon meg.

A HŐMÉRSÉKLETJELZŐ FELSZERELÉSE

A hűtőszekrény megfelelő beállításának elősegítése érdekében hőmérsékletjelzővel van ellátva, mely figyeli az átlagos hőmérsékletet a leghidegebb részen.

FIGYELMEZTETÉS: Ez a jelző kizárólag ebben a hűtőszekrényben történő használatra készült. Ügyeljen arra, hogy ne használja más hűtőszekrényben (a leghidegebb terület eltérő lesz), vagy bármilyen más célra.

Ellenőrizheti a leghidegebb terület hőmérsékletét. A hőmérsékletjelző telepítése után rendszeresen ellenőrizheti, hogy a hőmérséklet a leghidegebb területen megfelelő-e. Szükség esetén állítsa be a termosztátot a fent leírtak szerint. A hűtőszekrényen belüli hőmérsékletet számos tényező befolyásolja, így például a környezeti szobahőmérséklet, a tárolt élelmiszer mennyisége és az ajtónyitás gyakorisága. A hőmérséklet beállításakor vegye figyelembe ezeket a tényezőket. Annak biztosítása érdekében, hogy a hűtőszekrényben tárolt élelmiszerek megfelelő állapotban maradjanak, különösen a leghidegebb részen, győződjön meg arról, hogy a hőmérsékletjelzőn látható az „OK” felirat.



Ha az „OK” nem jelenik meg, az adott rész hőmérséklete túl magas. Állítsa a termosztátot magasabb pozícióba. Várjon legalább 12 órát a termosztát ismételt utánállítás előtt. Miután friss élelmiszert helyez a készülék belsejébe, vagy miután az ajtót ismételten (vagy hosszabb ideig) kinyitja, természetes jelenség, ha az „OK” jelzés nem jelenik meg a hőmérsékletjelzőn.

Manuale d'uso

Frigorifero

Contenuto

1. Informazioni di sicurezza	1~10
2. Panoramica del prodotto	11
3. Reversibilità della porta	12~14
4. Installazione	15~16
5. Uso quotidiano	17~22

Vi ringraziamo per aver scelto questo nostro prodotto.

Prima di utilizzare il frigorifero, leggere il presente manuale di istruzioni per massimizzare le prestazioni del prodotto. Riporre tutta la documentazione per utilizzo futuro o per i successivi proprietari. Questo apparecchio è destinato unicamente in ambiente domestico o per applicazioni simili quali:

- La zona cucina destinata al personale di negozi, uffici e altri ambienti lavorativi
- Di beauty farm, alla clientela di hotel, motel e altri ambienti di tipo residenziale
- Nei Bed&Breakfast (B&B)
- Per servizi di catering ed applicazioni simili esclusa la vendita al dettaglio.

Questo elettrodomestico deve essere utilizzato unicamente per la conservazione degli alimenti; qualsiasi altro uso è considerato pericoloso e il produttore non è ritenuto responsabile per eventuali omissioni. Si consiglia anche di leggere con attenzione le condizioni di garanzia.

INFORMAZIONI DI SICUREZZA

Leggere attentamente le istruzioni per l'uso e l'installazione. Le istruzioni contengono informazioni importanti relative all'installazione, all'uso e alla manutenzione dell'elettrodomestico. Il produttore non è responsabile del mancato rispetto delle istruzioni e delle avvertenze. Conservare tutta la documentazione per future consultazioni o per i proprietari successivi.

- **Collegare l'elettrodomestico all'alimentazione elettrica solo dopo aver rimosso l'imballo e le protezioni per il trasporto. Tenere lontani i bambini dall'imballo e dai relativi componenti. I cartoni pieghevoli e la pellicola di plastica potrebbero causare il soffocamento.**
- **Lasciare riposare per almeno 4 ore prima dell'accensione per consentire all'olio del compressore di depositarsi se trasportato orizzontalmente**
- **Al momento della consegna, verificare che il prodotto non sia danneggiato e che tutte le parti e gli accessori siano in perfette condizioni**

- **Non danneggiare il circuito del refrigerante**
- **Mantenere libere da qualsiasi ostruzione le aperture di ventilazione nel luogo in cui si trova l'elettrodomestico o nella struttura nella quale è incassato**
- **Non usare mai acqua per lavare la zona del compressore, pulire accuratamente con un panno asciutto dopo la pulizia per evitare la formazione di ruggine**
- **L'elettrodomestico deve essere maneggiato sempre da almeno due persone perché è pesante.**
- **Installare l'elettrodomestico a livello in un'area adatta alle dimensioni e all'uso.**
- **Accertarsi che i dati elettrici sulla targhetta siano conformi all'alimentazione elettrica. In caso contrario, rivolgersi a un elettricista.**
- **L'elettrodomestico funziona con corrente elettrica 220-240 Vca / 50 Hz. Oscillazioni anomale della tensione possono causare il mancato avvio dell'elettrodomestico, danni al controllo della temperatura o al compressore oppure rumori anomali durante il funzionamento. In tal caso, è opportuno montare un regolatore automatico.**
- **Solo per il Regno Unito: il cavo di alimentazione dell'elettrodomestico è dotato di una spina a 3 conduttori (collegata a terra) adatta a una**

presa standard a 3 conduttori (collegata a terra). Non tagliare né smontare mai il terzo conduttore (collegamento a terra). Dopo l'installazione dell'elettrodomestico, la spina deve essere accessibile.

- **Accertarsi che il cavo di rete non sia impigliato sotto l'elettrodomestico durante e dopo il trasporto/spostamento, per evitare che il cavo di rete venga tagliato o danneggiato. Se il cavo di alimentazione dell'elettrodomestico dovesse essere danneggiato, farlo sostituire dal produttore, dal suo servizio tecnico o da un tecnico qualificato, per evitare rischi**
- **Non montare l'elettrodomestico in ambienti polverosi, in presenza di olio o umidità, non esporlo alla luce solare diretta e all'acqua**
- **Non montare l'elettrodomestico vicino a stufe o materiali infiammabili**
- **PER gli elettrodomestici dotati di vano congelatore, non aprire il coperchio in caso di interruzione della corrente. Gli alimenti surgelati non dovrebbero guastarsi se l'interruzione dell'alimentazione dura meno delle ore indicate sull'etichetta della classificazione (tempo di aumento della temperatura). Se l'interruzione dell'alimentazione dura di più, controllare gli alimenti e consumarli immediatamente o ricongelarli solo dopo averli cotti.**

- **Se il coperchio dell'elettrodomestico non si riapre facilmente subito dopo che è stato chiuso, non si tratta di un problema, in quanto tale condizione dipende dalla differenza di pressione che si bilancerà entro pochi minuti consentendo nuovamente l'apertura del coperchio.**
- **Non conservare medicinali, batteri o sostanze chimiche nell'elettrodomestico. Questo elettrodomestico è destinato ad ambienti residenziali, per cui si sconsiglia di conservare materiali che richiedono temperature rigide.**
- **Non piegare troppo o tirare il cavo di alimentazione e non toccare la spina con le mani bagnate**
- **Non conservare nell'elettrodomestico prodotti contenenti propellenti infiammabili (ad es. bombolette spray) o sostanze esplosive. Pericolo di esplosione!**
- **Non collocare elementi instabili (oggetti pesanti, contenitori pieni d'acqua) sopra il frigorifero, per evitare lesioni personali dovute a cadute o scosse elettriche causate dal contatto con l'acqua.**
- **Non usare apparecchi elettrici all'interno degli scomparti per la conservazione degli alimenti dell'elettrodomestico, se questi non sono del tipo consigliato dal produttore**

- **Non toccare gli elementi interni di raffreddamento, specialmente con le mani bagnate, per evitare crepe o lesioni**
- **Sono a rischio i bambini, le persone affette da limitazione delle capacità fisiche, mentali o sensoriali, nonché le persone che non conoscono perfettamente il funzionamento sicuro dell'elettrodomestico. Accertarsi che i bambini e le persone vulnerabili siano consapevoli dei pericoli. Una persona responsabile della sicurezza deve sorvegliare o istruire i bambini e le persone vulnerabili che adoperano l'elettrodomestico. L'elettrodomestico non deve essere utilizzato da bambini di età inferiore a 8 anni.**
- **I bambini non devono giocare con l'elettrodomestico**
- **I bambini dai 3 agli 8 anni possono riempire e svuotare questo elettrodomestico**
- **PER gli elettrodomestici dotati di vano congelatore: non conservare liquidi in bottiglia o in lattina (specialmente bevande gassate) nel vano congelatore. Le bottiglie e lattine possono scoppiare!**
- **PER gli elettrodomestici dotati di vano congelatore: non mettere mai in bocca alimenti surgelati subito dopo averli estratti dal vano congelatore. Pericolo di ustioni dovute alla bassa temperatura!**

- **Accertarsi sempre che i componenti di plastica e la guarnizione dello sportello siano privi di olio e grasso. In caso contrario, i componenti di plastica e la guarnizione dello sportello diventeranno porosi.**
- **Prima di ogni intervento occorre disinserire l'alimentazione elettrica all'elettrodomestico**
- **Non usare dispositivi meccanici o altri strumenti artificiali per accelerare il processo di sbrinamento, diversi da quelli consigliati dal produttore**
- **Non utilizzare oggetti appuntiti o acuminati come coltelli o forchette per rimuovere il ghiaccio. Non utilizzare mai asciugacapelli, riscaldatori elettrici o altri elettrodomestici per lo sbrinamento**
- **Si consiglia di mantenere pulita la spina: eventuali residui di sporco sulla spina possono provocare incendi**
- **Non cercare di riparare, smontare o modificare personalmente l'elettrodomestico. Per le riparazioni rivolgersi sempre all'assistenza clienti.**
- **Sorvegliare i bambini durante la pulizia o la manutenzione dell'elettrodomestico.**
- **Non pulire i ripiani di vetro freddi con acqua calda. Un'improvvisa variazione della temperatura può causare la rottura del vetro.**

- **AVVERTENZA:** i tubi del circuito di refrigerazione trasportano una lieve quantità di refrigerante ecologico ma infiammabile (R600a) e di gas isolante (ciclopentano). Questi prodotti non danneggiano lo strato di ozono e non aumentano l'effetto serra. Se il refrigerante fuoriesce, può lesionare gli occhi o incendiarsi.
- Se il circuito di refrigerazione è visibilmente danneggiato:
 - Spegnerne l'elettrodomestico e staccare la spina dalla rete elettrica.
 - Tenere lontano dall'elettrodomestico fiamme libere e/o fonti di ignizione.
 - Ventilare accuratamente il locale per alcuni minuti.
 - Informare l'assistenza clienti.
- **AVVERTENZA:** per scongiurare il rischio di incendi o scosse elettriche, non danneggiare la spina e/o il cavo di alimentazione.
- **AVVERTENZA:** non adoperare prese multiple o alimentatori portatili. Si sconsiglia l'uso di prolunghie e prese multiple.
- Non tentare di sedersi o stare in piedi sulla parte superiore dell'elettrodomestico, per evitare lesioni personali o danni all'elettrodomestico. Questo elettrodomestico non può essere impilato con altri elettrodomestici.

- **Il prodotto è progettato e costruito solo per uso domestico**
- **È possibile utilizzare solo componenti originali forniti dal produttore. Il produttore garantisce che solo questi componenti soddisfano i requisiti di sicurezza.**
- **L'apertura prolungata della porta può causare un significativo aumento della temperatura nei vani dell'elettrodomestico**
- **Pulire regolarmente le superfici che possono venire a contatto con gli alimenti e i sistemi di scarico accessibili**
- **Pulire i serbatoi dell'acqua se non sono stati utilizzati per 48 ore; sciacquare l'impianto idrico collegato alla rete idrica se l'acqua non è stata prelevata per 5 giorni**
- **Conservare la carne e il pesce crudo in appositi contenitori in frigorifero, in modo che non vengano a contatto con altri alimenti o che non gocciolino su di essi**
- **Gli scomparti per surgelati a due stelle (se presenti nell'elettrodomestico) sono adatti alla conservazione di alimenti pre-congelati, alla conservazione o alla preparazione di gelati e alla produzione di cubetti di ghiaccio**
- **Gli scomparti a una, due e tre stelle (se presenti nell'elettrodomestico) non sono adatti al congelamento di alimenti freschi**

- **Se l'elettrodomestico viene lasciato vuoto per lunghi periodi di tempo, spegnere, sbrinare, pulire, asciugare e lasciare la porta aperta per evitare che si formi muffa all'interno**
- **Per i frigoriferi cantina: Apparecchio destinato esclusivamente alla conservazione del vino**
- **Per gli apparecchi a libera installazione: Apparecchio di refrigerazione non destinato ad essere utilizzato come apparecchio da incasso**
- **Per gli apparecchi senza uno scomparto a 4 stelle: Apparecchio di refrigerazione non idoneo al congelamento di alimenti**

Smaltimento degli elettrodomestici usati



Questo elettrodomestico dispone di contrassegno ai sensi della direttiva europea 2012/19/UE sui rifiuti di apparecchiature elettriche ed elettroniche (RAEE).

La direttiva RAEE riguarda le sostanze inquinanti (che possono causare conseguenze negative per l'ambiente) e i componenti principali (che possono essere riutilizzati). È importante che i RAEE siano sottoposti a trattamenti specifici in modo da togliere e smaltire in modo corretto gli inquinanti, nonché recuperare e riciclare tutti i materiali.

Spetta ai singoli individui garantire che i RAEE non diventino un problema a livello ambientale. Esistono alcune regole specifiche da rispettare:

- I RAEE non devono essere trattati come rifiuti domestici;
- I RAEE devono essere affidati agli speciali centri di raccolta gestiti dai comuni o da società autorizzate. In molti stati è disponibile anche un servizio di raccolta porta a porta per i RAEE.

In caso di acquisto di nuovi elettrodomestici, quelli vecchi possono essere affidati al venditore che li deve ritirare gratuitamente in numero corrispondente agli elettrodomestici acquistati, a condizione che i singoli elettrodomestici siano di tipo simile e con le stesse funzioni di quelli acquistati.

Conformità

Apponendo il marchio  su questo prodotto, confermiamo la conformità a tutti i requisiti di legge europei in materia di sicurezza, salute e tutela ambientale applicabili per legge a questo prodotto.

Garanzia

La garanzia minima è: 2 anni per i Paesi UE, 3 anni per la Turchia, 1 anno per il Regno Unito, 1 anno per la Russia, 3 anni per la Svezia, 2 anni per la Serbia, 5 anni per la Norvegia, 1 anno per il Marocco, 6 mesi per l'Algeria, la Tunisia nessuna garanzia legale richiesta.

Risparmio energetico

Per un maggiore risparmio di energia si consiglia di procedere come segue:

- Installare l'elettrodomestico lontano da fonti di calore, al riparo dall'irradiazione diretta dei raggi solari e in un ambiente ben ventilato.
- Evitare di conservare alimenti caldi nel frigorifero per evitare di aumentare la temperatura interna, provocando un funzionamento continuo del compressore.
- Non riempirlo eccessivamente in modo tale da garantire una corretta circolazione dell'aria.
- Sbrinare l'elettrodomestico in presenza di ghiaccio per facilitare il trasferimento del freddo.
- In caso di mancanza di energia elettrica, si consiglia di lasciare chiusa la porta del frigorifero.
- Aprire o tenere aperte le porte dell'elettrodomestico il meno possibile.
- Evitare di regolare il termometro a temperature troppo basse.
- Togliere la polvere presente nella parte posteriore dell'elettrodomestico.

Panoramica del prodotto

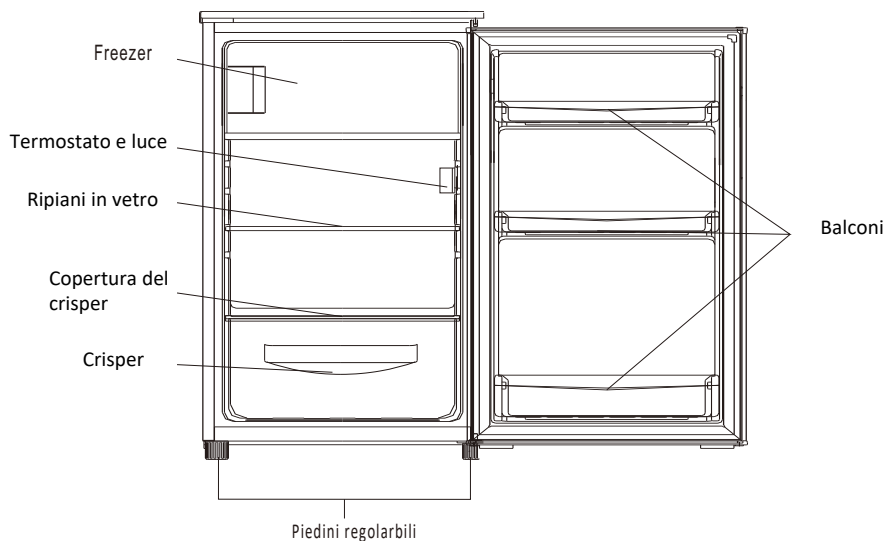

La configurazione che consente il maggiore risparmio energetico richiede il posizionamento di cassette, vani alimenti e ripiani nel prodotto; fare riferimento alle immagini precedenti.

Questa illustrazione è solo per riferimento, i dettagli si prega di controllare il vostro apparecchio

Reversibilità della porta

Attrezzi necessari: Cacciavite a stella, cacciavite a punta piatta, chiave esagonale.

- Accertarsi che l'elettrodomestico sia scollegato dall'alimentazione e vuoto.
- Per togliere la porta è necessario inclinare all'indietro l'elettrodomestico.
- Appoggiare l'elettrodomestico su qualcosa di compatto in modo che non scivoli durante la fase di inversione della porta.
- Tutti i componenti smontati devono essere conservati per il successivo rimontaggio della porta.
- Non appoggiare l'elettrodomestico in posizione completamente orizzontale poiché ciò potrebbe danneggiare il sistema di raffreddamento.
- È consigliabile fare effettuare il montaggio da due persone.

1. Togliere due viti nella parte posteriore destra della copertura superiore.

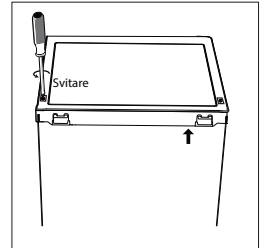

2. Togliere la copertura superiore e posizionarla lateralmente.

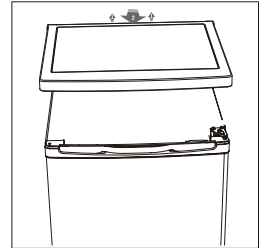

3. Svitare la cerniera superiore e quindi togliere la porta e posizionarla su un supporto imbottito per evitare graffi.

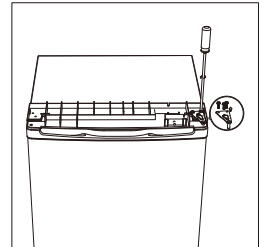

4. Svitare la cerniera inferiore della porta del freezer. Quindi, togliere la porta e posizionarla su un supporto imbottito per evitare graffi.

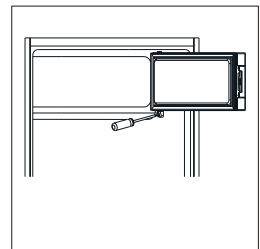

Reversibilità della porta

5. Spostare il supporto della porta dal lato sinistro al lato destro.

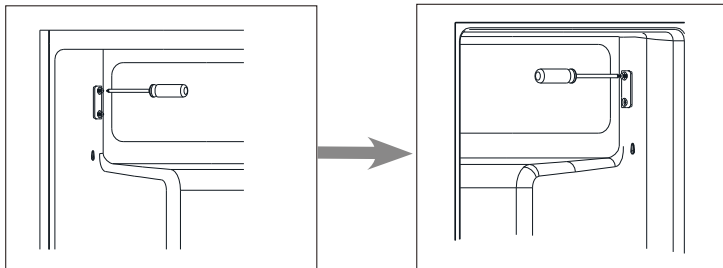

6. Spostare il coperchio del foro della cerniera dal lato sinistro al lato destro.

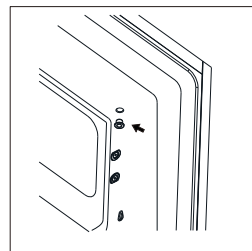

7. Ruotare la porta del freezer e posizionare il lato della cerniera sul lato sinistro. Quindi fissare la porta con il supporto.

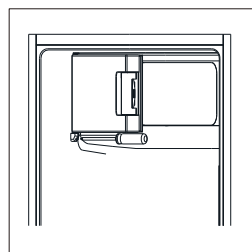

8. Svitare la cerniera inferiore. Quindi togliere i piedi regolabili da entrambi i lati.

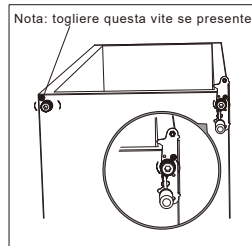

Reversibilità della porta

9. Svitare e togliere il perno della cerniera inferiore, capovolgere la staffa e riposizionarla.

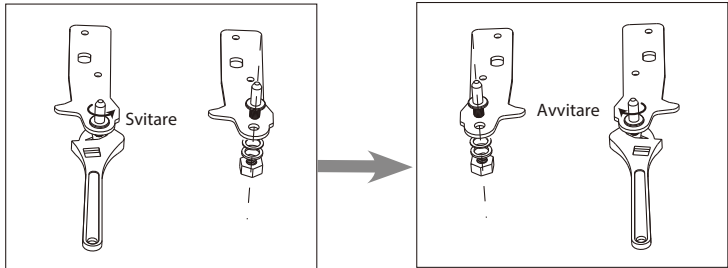

10. Rimontare la staffa inserendo il perno della cerniera inferiore. Riposizionare entrambi i piedini regolabili.

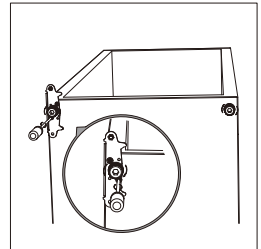

11. Rimontare la porta. Accertarsi che la porta sia allineata in orizzontale e in verticale, in modo tale che le guarnizioni di tenuta siano saldamente fissate su tutti i lati prima di serrare la cerniera superiore.

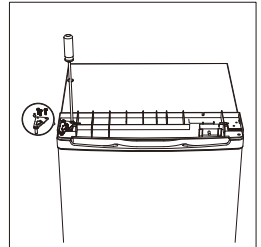

12. Mettere la copertura superiore e fissarla con due viti nella parte posteriore.

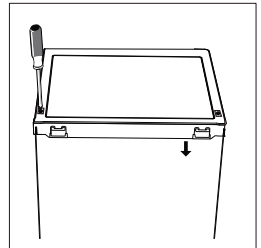

13. Staccare le guarnizioni della porta del frigorifero e del congelatore e quindi fissarle dopo la rotazione.

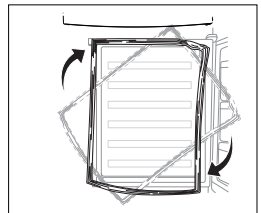

Installazione

Installare la maniglia della porta esterna (se è presente)

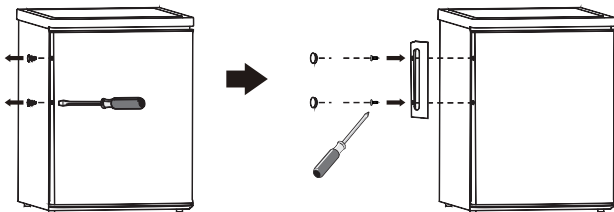

Spazio necessario

- Tenere abbastanza spazio per aprire la porta

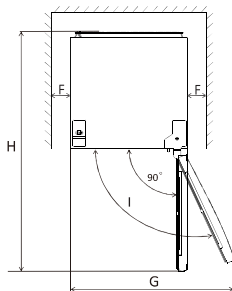
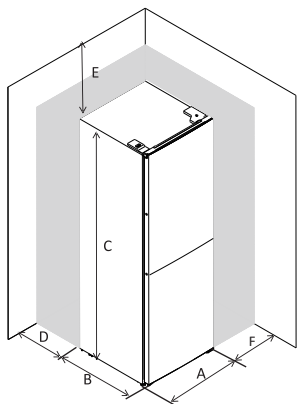

	EF1-16	EF1-14	EF1-162
A	550	500	550
B	580	560	580
C	850	840	850
D	min=50	min=50	min=50
E	min=50	min=50	min=50
F	min=50	min=50	min=50
G	940	855	940
H	1180	1110	1180

Apparecchio di refrigerazione non destinato ad essere utilizzato come apparecchio da incasso

Livellamento

Per fare ciò aggiustare i piedini frontali.

Se non c'è livellamento, le porte e la chiusura magnetica non saranno allineate correttamente

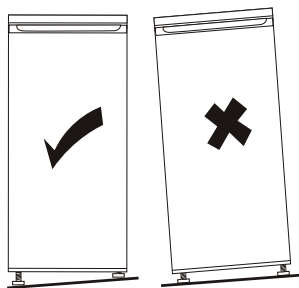
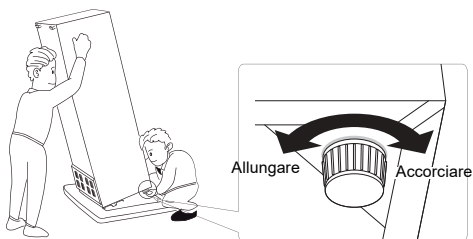

Installazione

Posizionamento

Installare la macchina in un luogo dove la temperatura ambientale corrisponda alla classe climatica indicata nell'etichetta climatica della macchina

- temperata estesa: «Apparecchio di refrigerazione destinato a essere utilizzato a una temperatura ambiente compresa tra 10 °C e 32 °C»;
- temperata: «Apparecchio di refrigerazione destinato a essere utilizzato a una temperatura ambiente compresa tra 16 °C e 32 °C»;
- subtropicale: «Apparecchio di refrigerazione destinato a essere utilizzato a una temperatura ambiente compresa tra 16 °C e 38 °C»;
- tropicale: «Apparecchio di refrigerazione destinato a essere utilizzato a una temperatura ambiente compresa tra 16 °C e 43 °C»;

Luogo

La macchina dovrebbe essere installata lontana da fonti di calore come caloriferi, boiler, luce del sole ecc. Assicurarsi che l'aria possa circolare liberamente intorno alla cabina. Per assicurare le migliori performance, se la macchina è posizionata sotto un muro sporgente, la distanza minima tra la macchina e il muro deve essere di almeno 100 mm. Idealmente, comunque, la macchina non dovrebbe essere posizionata sotto muri sporgenti. Un accurato livellamento è assicurato da uno o più piedini regolabili alla base della macchina.



Attenzione! Deve essere possibile disconnettere la macchina dalla principale sorgente di energia; la spina deve essere quindi facilmente accessibile dopo l'installazione.

Connessione elettrica

Prima di inserire la spina, assicurarsi che il voltaggio e la frequenza mostrati nell'etichetta corrispondano alle tue prese domestiche. La macchina deve essere appoggiata. Il cavo di alimentazione è fornito con un contatto per questo scopo. Se la presa domestica non è appoggiata al suolo, connettere la macchina ad un altro pavimento a norma con la regolamentazione attuale, consultando un elettricista qualificato. Il produttore declina ogni responsabilità se le precauzioni sulla sicurezza di sopra non vengono osservate. La macchina è a norma con le direttive E.E.C.

Uso quotidiano

Primo utilizzo

Pulire l'interno

Prima di usare la macchina per la prima volta, pulire l'interno e tutti gli accessori interni con acqua tiepida e qualche sapone naturale, in modo da rimuovere il tipico odore del nuovo prodotto, dopo di che asciugare intensamente.

Importante! Non usare detergenti o polveri abrasive, poiché queste danneggeranno la finitura.

Impostazione temperatura

- La temperatura interna è controllata da un termostato. Ci sono 8 impostazioni .1 è l'impostazione più calda è 7, quando è impostato su 0, l'apparecchio è spento. Quando impostato è al massimo, il compressore non si arresta
- L'elettrodomestico potrebbe non funzionare alla temperatura corretta in caso di temperatura estremamente elevata o se la porta viene aperta troppo frequentemente.

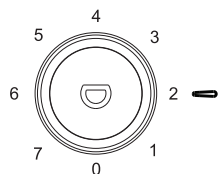

Uso quotidiano

Posizionare diversi alimenti in diversi scomparti secondo la tabella sottostante

Vani frigoriferi	Tipo di alimento
Porta o balconi del vano frigorifero	<ul style="list-style-type: none">• Alimenti con conservanti naturali, come marmellate, succhi di frutta, bevande, condimenti.• Non conservare alimenti deperibili.
Cassetto crisper (cassetto insalata)	<ul style="list-style-type: none">• Frutta, erbe e verdura devono essere collocati separatamente nel contenitore più fresco.• Non conservare banane, cipolle, patate, aglio in frigorifero.
Ripiano frigorifero - centrale	<ul style="list-style-type: none">• Prodotti lattiero-caseari, uova
Ripiano frigorifero - top	<ul style="list-style-type: none">• Alimenti che non necessitano di cottura, come cibi pronti da mangiare, salumi, avanzi.
Cassetto/i congelatore/vassoio	<ul style="list-style-type: none">• Alimenti per la conservazione a lungo termine.• Cassetto inferiore per carne cruda, pollame, pesce.• Cassetto centrale per verdure surgelate, patatine.• Vassoio superiore per gelato, frutta surgelata, prodotti da forno surgelati.

Apparecchio di refrigerazione non idoneo al congelamento di alimenti

Uso quotidiano

Consigli per l'impostazione della temperatura

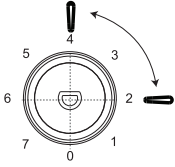
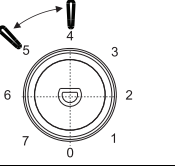
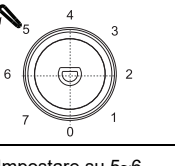
Consigli per l'impostazione della temperatura		
Temperatura ambiente	Vano congelatore	Vano frigorifero
Estate	/	 <p>Impostare su 2~4</p>
Normale	/	 <p>Impostare su 4~5</p>
Inverno	/	 <p>Impostare su 5~6</p>

Le informazioni di cui sopra forniscono agli utenti consigli sull'impostazione della temperatura.

Impatto sulla conservazione degli alimenti

- Si consiglia di impostare la temperatura a 4°C nel vano frigorifero e, se possibile, a -18°C nel vano freezer.
- Per la maggior parte delle categorie di alimenti, il tempo di conservazione più lungo nel vano frigorifero si ottiene con temperature più fredde. Poiché alcuni prodotti particolari (come frutta e verdura fresca) possono essere danneggiati da temperature più fredde, si consiglia di conservarli nei cassetti verdura, quando presenti. Se non sono presenti, mantenere un'impostazione media del termostato.
- Per gli alimenti surgelati, fare riferimento al tempo di conservazione scritto sulla confezione degli alimenti. Questo tempo di conservazione si ottiene quando l'impostazione rispetta le temperature di riferimento del vano (una stella -6°C, due stelle -12°C, tre stelle -18°C).

Uso quotidiano

Congelamento degli alimenti freschi

- il vano congelatore è adatto a congelare alimenti freschi e mantenere i surgelati per molto tempo
- mettere nel congelatore gli alimenti freschi che devono essere congelati
- la massima quantità di alimenti che possono essere surgelati in 24 ore è specificata nell'etichetta
- il processo di congelazione dura 24 ore: durante questo periodo non aggiungere altri alimenti da surgelare

Immagazzinamento i surgelati

Quando lo accendi per la prima volta o dopo un periodo di non utilizzo. Prima di mettere il prodotto nel vano lasciare che la macchina sia impostata nel super freezing mode

Importante! Nel caso di uno scongelamento accidentale, per esempio la corrente è stata staccata più a lungo di quanto sia mostrato nella chart delle caratteristiche tecniche sotto "rising time", il cibo scongelato deve essere consumato velocemente o cucinato immediatamente e risurgelati (dopo la cottura)

Scongelamento

Gli alimenti surgelati, prima di essere consumati, possono essere scongelati nel vano congelatore o nella stanza, in base al tempo disponibile per l'operazione. Pezzi piccoli potrebbero essere cucinati ancora congelati, direttamente dal freezer. In questo caso, la cottura durerà di più.

Cubetti di ghiaccio

Questa macchina potrebbe essere dotata di uno o più cassette per la produzione di cubetti di ghiaccio.

Accessori

Mensole mobili

Le pareti del frigorifero sono dotate di una serie di guide che permettono di posizionare a piacere i ripiani.

Posizionamento dei balconcini sulla porta

Per permettere di riporre confezioni di alimenti di diversi formati, i balconcini della porta possono essere collocati a diverse altezze. Per la regolazione tirare leggermente il balconcino in direzione delle frecce fino a quando non si libera, quindi riposizionarlo come voluto.

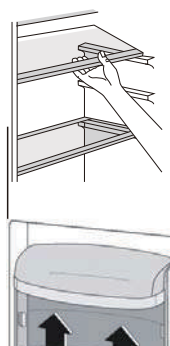

Uso quotidiano

Consigli utili

Per aiutarti ad eseguire la maggior parte dei processi di congelamento, ecco alcuni importanti suggerimenti:

- La massima quantità di alimenti che può essere congelata in 24 ore, è mostrata nell'etichetta;
- Il processo di super freezing impostato nella macchina dura 26 ore. Nessun alimento deve essere aggiunto in questo lasso di tempo
- Surgelare solamente alimenti di qualità, freschi e lavati;
- Preparare il cibo in piccole porzioni per fare in modo che sia sergelabile facilmente e completamente e per rendere anche possibile lo scongelamento della sola quantità richiesta
- Avvolgere il cibo in una stagnola o politene e assicurarsi che la carta sia ermetica;
- Non permettere che alimenti freschi, scongelati siano a contatto con alimenti già surgelati, per evitare un aumento di temperatura di questi ultimi
- Prodotti magri si depositano meglio e più a lungo di quelli grassi; il sale riduce il tempo di immagazzinamento del cibo;
- I sorbetti, se consumati subito dopo averli presi dal vano congelatore, possono causare una bruciatura da congelamento alla pelle
- È consigliabile mostrare la data di congelamento su ogni involucro per rimuoverlo dal vano congelatore, possono causare bruciatore da congelamento alla pelle
- È consigliabile mostrare la data di congelamento su ogni involucro per tenere il conto del tempo di immagazzinamento

Consigli per immagazzinare cibo surgelato

Per ottenere le migliori performance di questa macchina dovresti:

- Assicurarti che gli alimenti surgelati siano stati immagazzinati bene dai negozianti;
- Essere sicuro che gli alimenti surgelati siano stati portati dallo negozio al congelatore nel più breve tempo possibile;
- Non aprire la porta frequentemente o lasciarla aperta più a lungo del necessario.
- Una volta scongelato, il cibo si scongela rapidamente e non può essere risurgelato
- Non andare oltre al periodo di immagazzinamento indicato dal produttore

Consigli per il raffreddamento di alimenti freschi

Per ottenere le migliori prestazioni:

- Non conservare cibi caldi o liquidi evaporanti in frigorifero Coprire o avvolgere il cibo, in particolare se ha un sapore forte
- Carne (tutti i tipi) - confezionare in sacchetti politene per alimenti e posizionare sui ripiani di vetro sopra il cassetto delle verdure.
- Per motivi di sicurezza, conservare in questo modo solo uno o due giorni al massimo.
- Cibi cotti, piatti freddi, ecc...: questi devono essere coperti e possono essere collocati su qualsiasi ripiano.
- Ortofrutticoli: vanno accuratamente puliti e riposti negli appositi cassette forniti. burro e formaggio: vanno riposti in appositi contenitori ermetici o avvolti in fogli di alluminio o sacchetti di polietilene per escludere quanta più aria possibile.
- Bottiglie di latte: devono avere un tappo e devono essere conservate nei balconcini della porta
- Banane, patate, cipolle e aglio, se non confezionati, non devono essere conservati in frigorifero.

Uso quotidiano

Pulizia

Per ragioni di igiene l'interno della macchina, inclusi gli accessori interni, dovrebbe essere pulito regolarmente.

Attenzione! La macchina non dovrebbe essere connessa alla presa durante le pulizie. Pericolo di elettroshock! Prima di pulire, spegnere la macchina e rimuovere la spina dalla presa o spegnere l'interruttore. Mai pulire la macchina con un panno umido. L'umidità potrebbe mischiarsi con i componenti elettrici, pericolo di elettroshock! Il vapore caldo può portare al danneggiamento delle parti di plastica. La macchina deve essere asciugata prima di essere rimessa al suo posto pronta

Importante! Oli eteri e solventi organici possono attaccare le parti di plastica, ad esempio succo di limone o di arancio, acido butirico, detergente che contiene acido acetico

- Non permettere che certe sostanze vengano a contatto con le componenti della macchina
- Non usare alcun detergente abrasivo
- Rimuovere il cibo dal congelatore. Depositarlo in un posto fresco, ben coperto.
- Spegnere la macchina e togliere la spina dalla presa, o spegnere l'interruttore
- Pulire la macchina e gli accessori con una pezza e acqua tiepida. Dopo aver pulito strofinare con acqua fresca strofinando a secco
- Accumulo di polvere nel condensatore aumenta il consumo energetico. Pulire quindi attentamente il condensatore nel retro della macchina una volta all'anno con una spazzola morbida o un'aspirapolvere
- Dopo che sia tutto asciutto mettere la macchina al suo posto

Scongelamento del congelatore

Il vano congelatore, in ogni caso, si riempirà di brina progressivamente. Questo dovrebbe essere rimosso. Non usare mai oggetti di metallo taglienti per togliere la brina dal vaporizzatore perché si potrebbe danneggiare. Comunque, quando il ghiaccio diventa molto sottile, completare lo scongelamento dovrebbe essere portato avanti come segue:

- Staccare la spina dalla presa
- Rimuovere tutto il cibo immagazzinato, avvolgerlo in diversi fogli di giornale e metterlo in un posto fresco
- Mantenere la porta aperta, e mettere sotto la macchina una bacinella per raccogliere l'acqua scongelata
- Quando lo scongelamento è completo, asciugare bene l'interno
- Rimettere la spina nella presa per far funzionare la macchina

Sostituire la lampada

La luce interna è di tipo LED. Per sostituire la lampada, contattare un tecnico qualificato.



DISPONIBILITÀ DEI RICAMBI

termostati, sensori di temperatura, schede a circuiti stampati e sorgenti luminose sono disponibili per un periodo minimo di sette anni dall'immissione sul mercato dell'ultima unità del modello;
maniglie e cerniere delle porte, vassoi e cesti sono disponibili per un periodo minimo di sette anni e guarnizioni delle porte per un periodo minimo di dieci anni dall'immissione sul mercato dell'ultima unità del modello;

Uso quotidiano

Risoluzione problemi



Attenzione! Prima di iniziare a sistemare, disconnettere l'alimentazione. Solo un elettricista qualificato deve sistemare se non c'è nel manuale

Importante! ci sono alcuni rumori durante il normale utilizzo (compressore, circolazione frigorifera ecc).

Problema	Possibile causa	Soluzione
L'elettrodomestico non funziona	Il termostato è posizionato su "0"	Impostare il termostato su altri numeri per accendere l'elettrodomestico
	La spina non è inserita o è allentata. il prodotto è spento	Inserire la spina e accendere l'elettrodomestico
	Il fusibile ha subito un colpo o è difettoso	Controllare il fusibile e sostituirlo se necessario
	La presa è difettosa	Le disfunzioni della presa vanno sistemate da un elettricista
Il cibo è troppo caldo	La temperatura non è regolata correttamente.	Fare riferimento alla sezione Impostazione Temperatura iniziale.
	La porta è stata lasciata aperta per un lungo periodo.	Aprire la porta solo per il tempo strettamente necessario.
	Nelle ultime 24 ore sono stati collocati nell'elettrodomestico numerosi alimenti caldi.	Aprire la porta solo per il tempo strettamente necessario.
	L'elettrodomestico è vicino ad una fonte di calore.	Fare riferimento alla sezione posizione installazione.
L'apparecchio si raffredda troppo	Temperatura troppo fredda.	Ruotare temporaneamente la manopola di regolazione della temperatura su un'impostazione più calda.
Rumori inusuali	L'apparecchio non è livellato	Regolare i piedini
	L'elettrodomestico tocca il muro o altri oggetti	Spostare leggermente la macchina
	Un componente, per esempio un tubo, nel retro dell'elettrodomestico sta toccando un'altra parte dello stesso o del muro	se necessario, piegare attentamente il componente per evitare che tocchi
Acqua sul pavimento	Il foro di scarico dell'acqua è bloccato.	Consultare la sezione Pulizia.
Il pannello laterale è caldo	Il condensatore è all'interno del pannello.	È normale.

Se il problema persiste, contattare il centro assistenza.

Per contattare l'assistenza tecnica, visitare il nostro sito Web: <https://corporate.haier-europe.com/en/> . Nella sezione "websites", scegli la marca del tuo prodotto e il tuo paese. Verrai reindirizzato al sito specifico dove potrai trovare il numero di telefono e il modulo per contattare l'assistenza tecnica

Per ulteriori informazioni sul prodotto, consultare <https://eprel.ec.europa.eu/> o eseguire la scansione del QR sull'etichetta energetica fornita con l'apparecchio

Parte Più Fredda Del Frigorifero

Il simbolo sottostante indica la posizione dell'area più fredda del frigorifero. Quest'area è indicata in alto e vicino alla ventola dal simbolo o dal ripiano posizionato alla stessa altezza.



Per garantire la temperatura in questa zona, assicurarsi che la posizione di questo ripiano non venga cambiata.

INSTALLAZIONE DELL'INDICATORE DI TEMPERATURA

Per poter effettuare un'impostazione corretta, il frigorifero è dotato di un indicatore di temperatura che monitora la temperatura media nella parte più fredda. **AVVERTENZA:** questo indicatore

è destinato esclusivamente all'uso con il frigorifero. Assicurarsi di non utilizzarlo in un frigorifero diverso (l'area più fredda sarà differente) o per qualsiasi altro scopo.

Controllo della temperatura nella zona più fredda. Una volta installato l'indicatore di temperatura,

è possibile controllare periodicamente che la temperatura nella zona più fredda sia corretta.

Se necessario, regolare il termostato di conseguenza come descritto sopra. La temperatura all'interno del frigorifero è influenzata da diversi fattori, come la temperatura ambiente, la quantità di cibo conservato e la frequenza con cui viene aperta la porta. Tenere in considerazione questi fattori quando si imposta la temperatura.

Per garantire che il cibo nel frigorifero sia ben conservato, specialmente nella parte più fredda, assicurarsi che l'indicatore della temperatura mostri "OK".



Se "OK" non viene visualizzato, significa che la temperatura in quella parte è troppo elevata. Impostare il termostato su una posizione più alta. Attendere almeno 12 ore prima di regolare nuovamente il termostato. Dopo aver inserito alimenti freschi all'interno dell'elettrodomestico

o dopo ripetute (o prolungate) aperture della porta, è normale che l'indicazione "OK" non venga visualizzata sull'indicatore.

Gebruiksaanwijzing

Koelkast met vriezer

Inhoud

1. Veiligheidsinformatie	1~9
2. Overzicht	10
3. Deur omkeren	11~13
4. Installatie	14~15
5. Dagelijks gebruik	16~21

Dank u voor de aanschaf van dit product.

Voordat u de koelkast gaat gebruiken dient u deze gebruiksaanwijzing aandachtig te lezen om de maximale prestaties van het apparaat te bereiken. Bewaar alle documentatie voor latere raadpleging of voor andere eigenaars. Dit product is uitsluitend bedoeld voor huishoudelijk gebruik of soortgelijke toepassingen, zoals:

- de personeelskeuken in winkels, kantoren en andere werkomgevingen
- op landbouwbedrijven, door cliënten in hotels, motels en andere woonomgevingen
- in Bed and Breakfasts (B&B)
- voor cateringservices en vergelijkbare toepassingen die niet voor retailverkoop zijn bedoeld.

Dit apparaat mag alleen worden gebruikt om voedsel te conserveren, elk ander gebruik wordt gevaarlijk geacht en de fabrikant aanvaardt geen aansprakelijkheid voor eventuele problemen. Verder adviseren wij u om de garantievoorwaarden te lezen.

VEILIGHEIDSINFORMATIE

Deze gids bevat veel belangrijke veiligheidsinformatie. Wij raden u aan deze instructies op een veilige plaats te bewaren, zodat u ze gemakkelijk kunt raadplegen en een goede ervaring met het apparaat hebt. De koelkast bevat koelgas (R600a: isobutaan) en isolatiegas (cyclopentaan), die uiterst milieuvriendelijk zijn maar wel ontvlambaar.



Voorzichtig: brandgevaar

Als het koelmiddelcircuit beschadigd is:

- Vermijd openen vlammen en ontstekingsbronnen
- De ruimte waarin het apparaat zich bevindt grondig ventileren**

WAARSCHUWING!

- **Bij het reinigen/dragen van het apparaat moet u erop letten dat u de metaaldraden van de condensator aan de achterkant van het apparaat niet aanraakt, omdat u uw vingers en handen kunt verwonden of het product kunt beschadigen.**
- **Dit apparaat is niet bedoeld om op of onder andere apparaten te worden gestapeld. Probeer niet op het apparaat te gaan zitten of staan, omdat het niet voor een dergelijk gebruik is ontworpen. U kunt uzelf verwonden of het apparaat beschadigen.**
- **Zorg ervoor dat het netsnoer tijdens en na het dragen/verplaatsen van het apparaat niet onder het apparaat blijft vastzitten, om te voorkomen dat het netsnoer doorgesneden of beschadigd wordt.**
- **Let er bij het plaatsen van het apparaat op dat u de vloer, leidingen, wandbekleding, enz. niet beschadigt. Verplaats het apparaat niet door aan het deksel of de handgreep te trekken. Laat kinderen niet met het apparaat spelen of aan de bediening zitten. Ons bedrijf wijst elke aansprakelijkheid af indien de instructies niet worden opgevolgd.**
- **Zet het apparaat niet op vochtige, olieachtige of stoffige plaatsen en stel het niet rechtstreeks bloot aan zonlicht en water.**
- **Installeer het apparaat niet in de buurt van verwarmingen of ontvlambare materialen.**
- **Als er een stroomstoring is, mag het deksel niet geopend worden. Bevroren voedsel wordt niet aangetast als de storing korter dan 20 uur duurt. Als de storing langer duurt, moet het voedsel**

onmiddellijk worden gecontroleerd en gegeten of gekookt en vervolgens opnieuw worden ingevroren.

- **Als u merkt dat het deksel van de diepvrieskist moeilijk te openen is net nadat u hem gesloten hebt, maakt u zich dan geen zorgen. Dit is te wijten aan het drukverschil, waardoor het deksel na enkele minuten normaal kan worden geopend.**
- **Sluit het apparaat niet aan op de stroomtoevoer voordat alle beschermingen voor verpakking en transport zijn verwijderd.**
- **Laat het apparaat minstens 4 uur staan voordat u het inschakelt, zodat de compressorolie kan bezinken na horizontaal transport.**
- **Deze diepvriezer mag alleen worden gebruikt voor het doel waarvoor hij is bedoeld (namelijk het bewaren en invriezen van eetbare levensmiddelen).**
- **Bewaar geen medicijnen of onderzoeksmaterialen in de wijnkoelers. Als er materiaal moet worden geconserveerd dat strikt bij bepaalde temperaturen moet worden bewaard, kan dit van kwaliteit verslechteren of er kan een onvoorziene reactie optreden die risico's tot gevolg kan hebben.**
- **Haal de stekker uit het stopcontact voordat u welke handeling dan ook op het apparaat gaat verrichten.**
- **Controleer bij levering of het product niet beschadigd is en of alle onderdelen en accessoires in perfecte staat zijn.**
- **Als u weet dat er een lek in het koelsysteem zit, raak het stopcontact dan niet aan en gebruik geen open vuur. Open het venster en laat lucht de ruimte binnenstromen. Bel vervolgens een servicecentrum om een reparatie aan te vragen.**

- **Gebruik geen verlengsnoeren of adapters.**
- **Trek niet aan het snoer en knik het niet; raak het niet met natte handen aan.**
- **Beschadig de stekker en/of het snoer niet; hierdoor kunnen elektrische schokken of brand ontstaan.**
- **Als het netsnoer beschadigd is, moet het worden vervangen door de fabrikant, zijn servicevertegenwoordiger of andere bevoegde personen om gevaarlijke situaties te voorkomen.**
- **Zet geen ontvlambare of zeer vluchtige stoffen, zoals ether, petroleum, LPG, propaangas, aerosol spuitbussen, lijm, zuivere alcohol, etc. in het apparaat. Deze stoffen kunnen namelijk een explosie veroorzaken.**
- **Gebruik en bewaar geen ontvlambare sprays, bijvoorbeeld verf, in de buurt van wijnkoelers. Deze kunnen explosie of brand veroorzaken.**
- **Zet geen voorwerpen en/of houders gevuld met water bovenop het apparaat.**
- **Wij raden het gebruik van verlengsnoeren en meervoudige adapters niet aan.**
- **Gooi het apparaat niet op een vuur. Zorg ervoor dat het koelcircuit/de koelleidingen van het apparaat tijdens het transport en het gebruik niet worden beschadigd. Stel in geval van schade het apparaat niet bloot aan brand en potentiële ontstekingsbronnen en ventileer de ruimte waar het apparaat zich bevindt onmiddellijk.**
- **Het koelsysteem, dat achter en in de wijnkoeler zit, bevat koelmiddel. Zorg er daarom voor dat de leidingen niet worden beschadigd.**
- **Gebruik geen elektrische apparaten in de**

bewaarkvakken voor voedingsmiddelen van het apparaat, tenzij ze van het door de fabrikant aanbevolen type zijn.

- **Beschadig het koelmiddelcircuit niet.**
- **Gebruik geen mechanische apparaten of andere middelen om het ontdooien te versnellen, behalve degene die worden aanbevolen door de fabrikant.**
- **Gebruik geen elektrische apparaten in de bewaarkvakken voor voedingsmiddelen, tenzij ze van het door de fabrikant aanbevolen type zijn.**
- **Raak de interne koelelementen niet aan, vooral niet met natte handen, om scheuren of verwondingen te voorkomen.**
- **Zorg dat de ventilatieopeningen in de omkasting van het apparaat of in de inbouwconstructie nooit verstopt raken of afgedekt worden.**
- **Gebruik geen puntige of scherpe voorwerpen zoals messen of vorken om de ijsafzettingen te verwijderen.**
- **Gebruik nooit föhnen, elektrische verwarmingstoestellen of andere dergelijke elektrische apparaten om te ontdooien.**
- **Schraap niet met een mes of scherp voorwerp om ijsafzettingen te verwijderen. Hierdoor kan het koelcircuit beschadigd raken en kan het weglekkende middel brand veroorzaken of schadelijk zijn voor uw ogen.**
- **Gebruik geen mechanische toestellen of andere apparatuur om het ontdooien te versnellen.**
- **Gebruik beslist geen open vuur of elektrische apparaten, zoals verwarmers, stoomreinigers, kaarsen, olielampen en dergelijke om het ontdooien**

te versnellen.

- **Gebruik nooit water om de compressor te wassen, veeg deze na het reinigen grondig schoon met een droge doek om roestvorming te voorkomen.**
- **Geadviseerd wordt om de stekker schoon te houden, stof op de stekker kan de oorzaak zijn van brand.**
- **Het product is uitsluitend ontworpen en gebouwd voor huishoudelijk gebruik.**
- **De garantie komt te vervallen als het product wordt geïnstalleerd of gebruikt in een commerciële of niet voor bewoning bestemde woning.**
- **Het product moet correct geïnstalleerd, geplaatst en gebruikt worden in overeenstemming met de instructies in de meegeleverde handleiding.**
- **De garantie is alleen van toepassing op nieuwe producten en is niet overdraagbaar als het product wordt doorverkocht.**
- **Ons bedrijf wijst elke aansprakelijkheid voor incidentele of gevolgschade af.**
- **De garantie doet op geen enkele wijze afbreuk aan uw wettelijke rechten.**
- **Voer geen reparaties uit op deze wijnkoeler. Ingrepen mogen uitsluitend worden verricht door gekwalificeerd personeel.**
- **Als u een oud product met een slot of klink op de deur weggooit, zorg er dan voor dat het in een veilige staat wordt achtergelaten om te voorkomen dat kinderen bekneld raken.**
- **Dit apparaat mag alleen worden gebruikt door kinderen van 8 jaar en ouder en personen met een lichamelijke, zintuiglijke of verstandelijke**

beperking of met gebrek aan ervaring en kennis op voorwaarde dat zij onder toezicht staan of aanwijzingen hebben gekregen over de manier waarop het apparaat veilig wordt gebruikt, en zij de bijbehorende gevaren begrijpen.

- **Kinderen mogen niet met het apparaat spelen. Reiniging en onderhoudswerkzaamheden mogen niet door kinderen uitgevoerd worden, tenzij zij onder toezicht staan.**
- **Sloten: als uw koelkast/vriezer is uitgerust met een slot, moet u om te voorkomen dat kinderen bekneld raken, de sleutel buiten bereik en niet in de buurt van het apparaat houden. Als u een oude koelkast/vriezer weggooit, breekt u oude sloten of grendels als beveiliging af.**
- **Kinderen van 3 tot 8 jaar mogen dit apparaat in- en uitladen.**

WAARSCHUWING! Zorg er bij het plaatsen van het apparaat voor dat het netsnoer niet vastgeklemd of beschadigd raakt.

WAARSCHUWING! Plaats geen meervoudige stopcontacten of draagbare voedingen aan de achterzijde van het apparaat.

Om besmetting van levensmiddelen te voorkomen, dient u de volgende instructies in acht te nemen

- **Het langdurig openen van de deur kan leiden tot een aanzienlijke verhoging van de temperatuur in de compartimenten van het apparaat.**
- **Reinig regelmatig oppervlakken die in contact kunnen komen met levensmiddelen en toegankelijke afvoersystemen.**
- **Reinig waterreservoirs als ze 48 uur niet zijn**

gebruikt; spoel de waterinstallatie door als er gedurende 5 dagen geen water is aangezogen.

- Bewaar rauw vlees en vis in geschikte recipiënten in de koelkast, zodat deze niet in contact komen met of druipen op ander voedsel.
- De diepvriesvakken met twee sterren (als ze in het apparaat aanwezig zijn) zijn geschikt voor het bewaren van vooringevroren levensmiddelen, het bewaren of maken van ijs en het maken van ijsblokjes.
- Een-, twee- en drie-sterren compartimenten (als ze in het apparaat aanwezig zijn) zijn niet geschikt voor het invriezen van verse levensmiddelen.
- Als het apparaat gedurende lange tijd leeg is, moet u het uitschakelen, ontdooien, reinigen, drogen en de deur open laten om schimmelvorming in het apparaat te voorkomen.

WAARSCHUWING! Bij het gebruik, onderhoud en verwijdering van het apparaat dient u rekening te houden met het symbool links op de achterkant van het apparaat (achterwand of compressor).

Dit is het waarschuwingssymbool voor brandgevaar. Er bevinden zich brandbare materialen in de koelmiddelleidingen en de compressor.

Gelieve tijdens het gebruik, onderhoud en verwijdering uit de buurt van vuurbronnen te houden.

AFDANKEN VAN OUDE APPARATEN



Dit apparaat is voorzien van een merkteken in overeenstemming met de Europese richtlijn 2012/19/EU inzake Afgedankte Elektrische en Elektronische Apparatuur (AEEA). AEEA bevat vervuilende stoffen (die negatieve gevolgen voor het milieu kunnen hebben) en basisonderdelen (die hergebruikt kunnen worden). Het is belangrijk om AEEA specifieke behandelingen te laten ondergaan, teneinde alle vervuilende stoffen te verwijderen of op de juiste manier af te voeren en alle materialen terug te winnen en te recyclen.

Personen kunnen een belangrijke rol spelen om ervoor te zorgen dat AEEA niet in het milieu terecht komt; hiervoor moeten enkele elementaire regels worden gevolgd:

- AEEA mag niet worden behandeld als gewoon huisvuil;
- AEEA moet naar een speciaal gemeentelijk inzamelpunt of naar geregistreerde bedrijven worden gebracht. In veel landen wordt grote AEEA thuis opgehaald.

Wanneer u een nieuw apparaat koopt, kunt u in veel landen uw oude apparaat inleveren bij de leverancier, die het gratis meeneemt, zolang de apparatuur van hetzelfde type is en dezelfde functies heeft als de geleverde apparatuur.

Naleving

Door het aanbrengen van de -markering op dit product, verklaren wij onder onze eigen verantwoordelijkheid dat dit product in overeenstemming is met alle Europese wettelijke voorschriften met betrekking tot de vereisten inzake veiligheid, gezondheid en milieu.

Energiebesparing

Voor meer energiebesparing adviseren we het volgende:

Plaats het apparaat uit de buurt van warmtebronnen en niet blootgesteld aan direct zonlicht, in een goed geventileerde ruimte.

Vermijd het plaatsen van warm voedsel in de koelkast om te voorkomen dat de interne temperatuur stijgt en dat de compressor dus continu in werking blijft.

Zet niet te veel voedsel in het apparaat, want er moet voldoende lucht kunnen circuleren.

Ontdooi het apparaat als er zich ijs gevormd heeft, om de koudeoverdracht te bevorderen.

Als de stroom uitvalt, is het raadzaam de koelkastdeur gesloten te houden.

Open de deuren van het apparaat zo weinig mogelijk en houd ze zo kort mogelijk open

Zet de thermostaat niet op te lage temperaturen.

Verwijder het stof van de achterkant van het apparaat

Overzicht

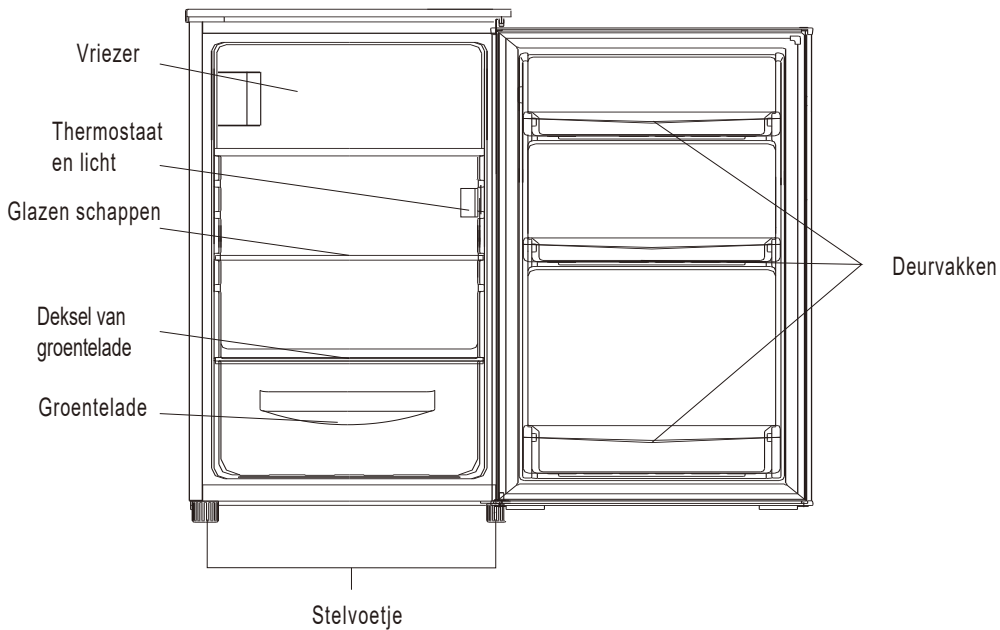

Deze afbeelding is alleen ter referentie, controleer de details van uw apparaat.

De meest energiebesparende configuratie vereist dat lades, levensmiddelenplanken en planken in het product worden geplaatst, zie de bovenstaande afbeeldingen.

Deur omkeren

Benodigd gereedschap: Kruiskopschroevendraaier, platte schroevendraaier, zeskantsleutel.

- Ga na of de stekker uit het stopcontact is gehaald en of het apparaat leeg is.
- Om de deur te verwijderen, moet het apparaat naar achteren worden gekanteld.
- U moet het apparaat op een stevige ondergrond leggen, zodat hij niet wegglijdt tijdens het omkeren van de deur.
- Alle verwijderde onderdelen moeten worden bewaard, want ze zijn nodig bij het terugplaatsen van de deur.
- Leg het apparaat niet plat neer, want dit kan het koelsysteem beschadigen.
- Het is beter als het apparaat tijdens de montage door 2 mensen wordt gehanteerd.

1. Verwijder de twee schroeven aan de achterkant van het bovenblad.

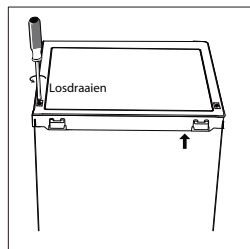

2. Verwijder het bovenblad en leg het weg.

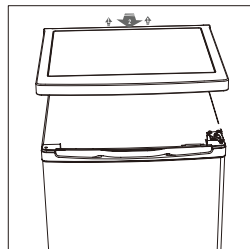

3. Schroef het bovenste scharnier los en verwijder de deur. Leg hem op een zachte ondergrond om krassen te voorkomen.

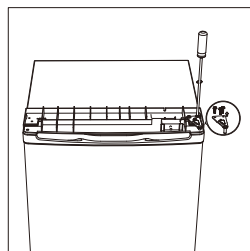

4. Schroef het onderste scharnier los. Verwijder de stelvoetjes aan beide kanten.

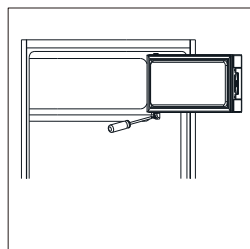

Deur omkeren

5. Verplaats de deurhouder van de linkerkant naar de rechterkant

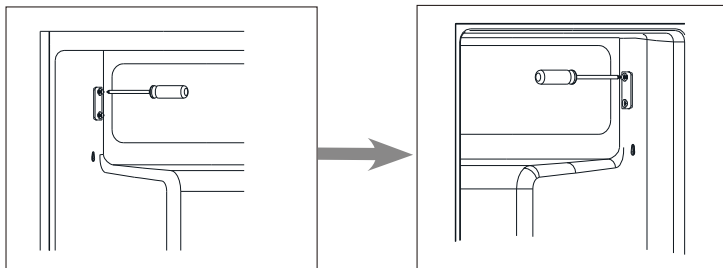

6. Verplaats de scharnierende gatdeksel van de linkerkant naar de rechterkant.

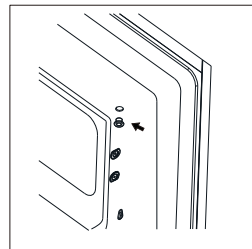

7. Draai de deur van de vriezer en plaats de scharnierzijde aan de linkerkant. En repareer dan de deur per houder.

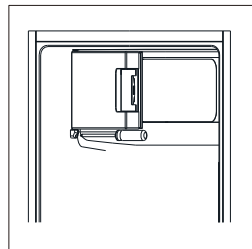

8. Schroef het onderste scharnier los. Verwijder de stelvoetjes aan beide kanten.

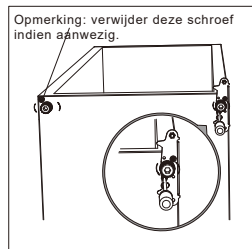

Deur omkeren

9. Draai de pen van het onderste scharnier los en verwijder deze, draai de haak om en plaats hem terug

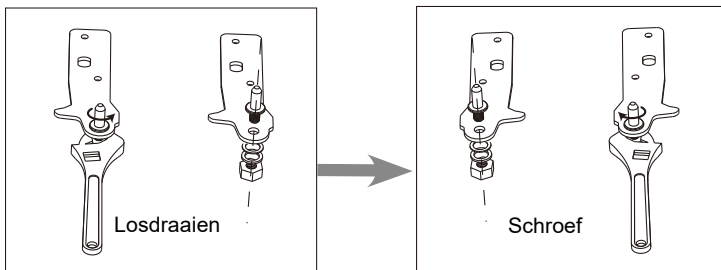

10. Plaats de haak terug en monteer de pen van het onderste scharnier. Plaats beide stelvoetjes terug.

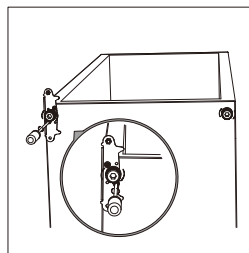

11. Plaats de deur terug. Zorg dat de deur horizontaal en verticaal is uitgelijnd, zodat de afdichtingen aan alle kanten sluiten voordat u ten slotte het bovenste scharnier vastdraait.

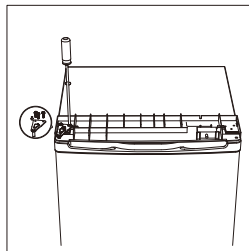

12. Plaats het bovenblad en bevestig het met de 2 schroeven aan de achterkant.

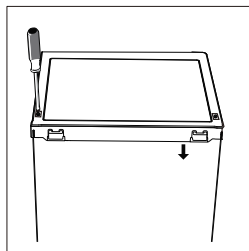

13. Maak de pakkingen van de koelkast en de deur van de vriezer los en bevestig ze na het draaien.

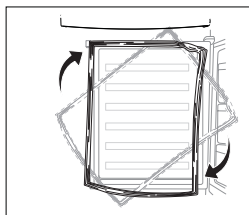

Installatie

Installeren van de deurhandgreep

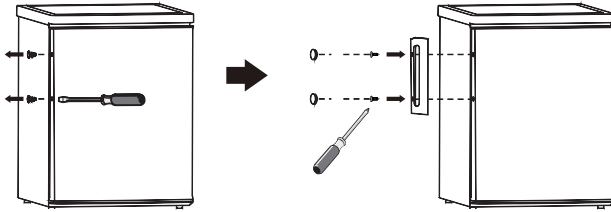

Ruimtevereisten

Houd voldoende ruimte om te deur te kunnen openen.

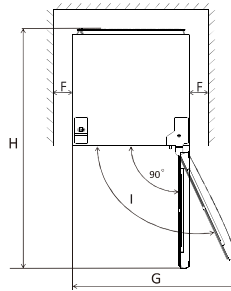
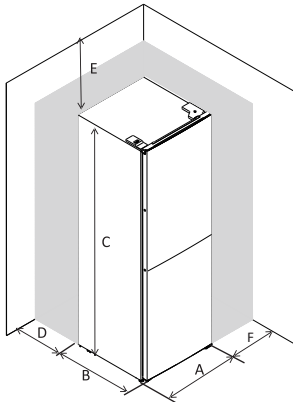

	EF1-16	EF1-14	EF1-162
A	550	500	550
B	580	560	580
C	850	840	850
D	min=50	min=50	min=50
E	min=50	min=50	min=50
F	min=50	min=50	min=50
G	940	855	940
H	1180	1110	1180

Het apparaat waterpas zetten

Hiervoor stelt u de twee stelvoetjes aan de voorkant van het apparaat af.

Als het apparaat niet geëgaliseerd is, worden de deuren en de magnetische afdichting niet goed afgedekt.

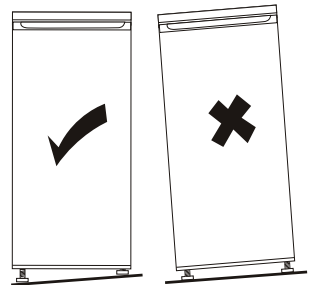
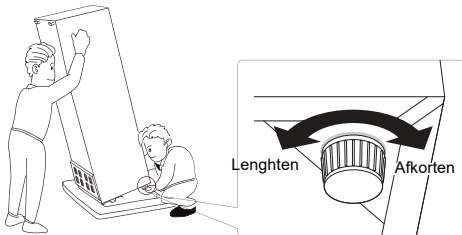

Installatie

Plaatsing

Installeer dit apparaat op een plaats waar de omgevingstemperatuur overeenkomt met de klimaatklasse die vermeld staat op het typeplaatje van het apparaat:

- uitgebreid gematigd: “dit koelapparaat is bedoeld voor gebruik bij omgevingstemperaturen van 10 °C tot 32 °C”;
- gematigd: “dit koelapparaat is bedoeld voor gebruik bij omgevingstemperaturen van 16 °C tot 32 °C”;
- subtropisch: “dit koelapparaat is bedoeld voor gebruik bij omgevingstemperaturen van 16 °C tot 38 °C”;
- tropisch: “dit koelapparaat is bedoeld voor gebruik bij omgevingstemperaturen van 16 °C tot 43 °C”;

Locatie

Het apparaat moet ver uit de buurt van warmtebronnen zoals verwarmingen, boilers, direct zonlicht e.d. worden geïnstalleerd. Zorg ervoor dat de lucht vrij rond de achterkant van het apparaat kan circuleren. Om de beste prestaties te verzekeren, moet bij plaatsing van het apparaat onder een keukenkastje een minimale afstand tussen de bovenkant van de vriezer en het kastje van 100 mm worden aangehouden. Het is echter beter om het apparaat niet onder keukenkastjes te plaatsen. Het apparaat kan nauwkeurig waterpas worden gezet met behulp van de stelvoetjes aan de onderkant.



Waarschuwing! Het moet mogelijk zijn om het apparaat van de netvoeding los te koppelen; de stekker moet daarom na de installatie makkelijk toegankelijk zijn.

Elektrische aansluiting

Voordat u de stekker in het stopcontact steekt, dient u te controleren of de spanning en frequentie op het typeplaatje overeenkomen met de netvoeding in uw woning. Het apparaat moet geaard worden. Voor dit doel is de stekker van het netsnoer voorzien van een randaarde. Als het stopcontact van de netvoeding in de woning niet geaard is, sluit het apparaat dan aan op een aparte aarde in overeenstemming met de geldende voorschriften; neem hiervoor contact op met een erkende electricien.

De fabrikant wijst alle aansprakelijkheid af indien de bovengenoemde veiligheidsmaatregelen niet worden opgevolgd. Dit apparaat voldoet aan de Europese richtlijnen.

Dagelijks gebruik

Eerste gebruik

De binnenkant schoonmaken

Voordat u het apparaat voor de eerste keer gebruikt, moet u de binnenkant en alle interne accessoires wassen met een lauwwarm sopje met een milde zeep, om de typische geur van een gloednieuw product te verwijderen. Maak het apparaat daarna grondig droog.

Belangrijk Gebruik geen reinigingsmiddelen of schuurpoeders, omdat hierdoor de afwerking beschadigd kan worden.

Instellen van de temperatuur

Steek de stekker in het stopcontact.

- De interne temperatuur wordt geregeld door een thermostaat. Er zijn 8 instellingen. 1 is de warmste instelling en 7 is de koelste als de instelling 0 is. het apparaat is uitgeschakeld. 1 is de warmste instelling en 7 is de koelste als de instelling 0 is. het apparaat is uitgeschakeld.
- Het apparaat werkt mogelijk niet op de juiste temperatuur als het zeer heet is of als u de deur te vaak opent.

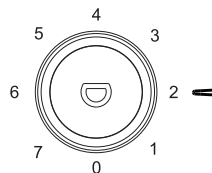

Dagelijks gebruik

Positioneer verschillende voedingsmiddelen in verschillende compartimenten volgens onderstaande tabel

Koelkastvakken	Type voeding
Deur of balkons van koelkastcompartiment	<ul style="list-style-type: none">• Voedingsmiddelen met natuurlijke conserveringsmiddelen, zoals jam,sappen, dranken, specerijen.• Bewaar geen bederfelijk voedsel.
Frissere lade (saladelade)	<ul style="list-style-type: none">• Fruit, kruiden en groenten moeten apart in de crisperbak worden geplaatst.• Bewaar bananen, uien, aardappelen en knoflook niet in de koelkast.
Koelkast- midden	<ul style="list-style-type: none">• Zuivelproducten, eieren
Koelkast- bovenkant	<ul style="list-style-type: none">• Voedingsmiddelen die niet gekookt hoeven te worden, zoals kant-en-klare voedingsmiddelen, vleeswaren, restjes.
Vrieslade (s)/ lade	<ul style="list-style-type: none">• Voedingsmiddelen voor langdurige opslag.• Onderste lade voor rauw vlees, gevogelte, vis.• Middelste lade voor frozen groenten, chips.• Bovenste lade voor ijs, bevroren fruit, bevroren gebakken goederen.v

Dagelijks gebruik

Aanbeveling temperatuurinstelling

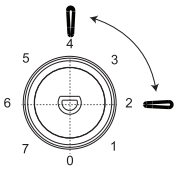
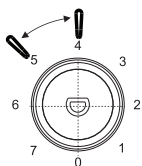
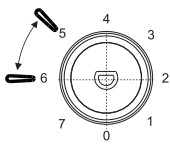
Aanbeveling temperatuurinstelling		
Omgevingstemperatuur	Vriesvak	Koelkastruimte
Zomer	/	 Ingesteld op 2-4
Normaal	/	 Ingesteld op 4-5
Winter	/	 Ingesteld op 5-6

Bovenstaande informatie geeft de gebruiker aanbevelingen voor de temperatuurinstelling.

Gevolgen voor de voedselopslag

- Geadviseerd wordt om de temperatuur in het koelvak in te stellen op 4°C en, indien mogelijk, in het vriesvak op -18°C.
- Voor de meeste levensmiddelen categorieën wordt de langste bewaartijd in het koelvak bereikt bij koudere temperaturen. Aangezien sommige producten (zoals verse groenten en fruit) door koudere temperaturen beschadigd kunnen worden, wordt geadviseerd ze in de crisperlades te bewaren, indien aanwezig. Indien niet aanwezig, handhaaf dan een gemiddelde instelling van de thermostaat.
- Raadpleeg voor diepvriesproducten de bewaartijd die op de verpakking van het voedingsmiddel vermeld staat. Deze bewaartijd wordt bereikt wanneer de instelling in overeenstemming is met de referentietemperaturen van het vriesvak (één ster -6°C, twee sterren -12°C, drie sterren -18°C).

Dagelijks gebruik

Gebruik

- Het vriesvak is geschikt voor het invriezen van vers voedsel en het langdurig bewaren van ingevroren voedsel en diepvriesproducten.
- Leg het verse voedsel dat u wilt invriezen in het onderste vak.
- De maximale hoeveelheid voedsel die in 24 uur kan worden ingevroren staat aangegeven op het typeplaatje.
- Het invriezen duurt 24 uur: leg tijdens deze periode geen ander voedsel in de vriezer.

Bewaren van ingevroren voedsel

Bij de eerste opstart of na een periode waarin de vriezer niet gebruikt is. Voordat u voedsel in de vriezer legt, dient u het apparaat minimaal 2 uur te laten werken op een hogere stand.

Belangrijk! Bij onbedoeld ontdooien, bijvoorbeeld na een stroomuitval die langer duurt dan de weergegeven waarde in de tabel met technische kenmerken onder “oplooptijd”, moet het ontdoode voedsel snel worden geconsumeerd of onmiddellijk worden gekookt en dan opnieuw ingevroren (nadat het gekookt is).

Ontdooien

Diepgevoren of ingevroren voedsel kan voordat het wordt gebruikt, worden ontdooid in de vriezer of bij kamertemperatuur, afhankelijk van de tijd die hiervoor beschikbaar is.

Kleine stukken kunnen ook bevroren worden bereid, rechtstreeks uit de vriezer. In dat geval duurt de bereiding wel langer.

Ijsblokjes

Dit apparaat kan voorzien zijn van één of meer bakjes voor het maken van ijsblokjes.

Accessoires

Verplaatsbare planken

De wanden van de koelkast zijn voorzien van een serie geleiders, zodat u de schappen naar wens kunt plaatsen.

Plaatsen van de deurrekken

Om plaats te bieden aan levensmiddelen van verschillende afmetingen, kunnen de deurrekken op verschillende hoogtes worden geplaatst.

Om deze aanpassingen door te voeren, gaat u als volgt te werk: trek het balkon geleidelijk in de richting van de pijlen totdat het vrij komt en verplaats het vervolgens naar behoefte.

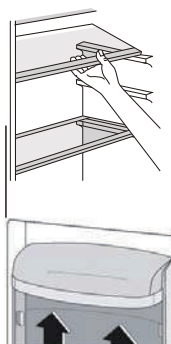

Dagelijks gebruik

Tips voor invriezen

Hier volgen enkele belangrijke tips voor het invriezen:

- de maximale hoeveelheid voedsel die in 24 uur kan worden ingevroren staat aangegeven op het typeplaatje;
- het invriezen duurt 24 uur. Tijdens deze periode moet er geen ander voedsel in de vriezer worden gelegd;
- vries alleen verse, goed schoongemaakte levensmiddelen van topkwaliteit in;
- maak het voedsel in kleine porties klaar, zodat het snel en volledig ingevroren kan worden en u daarna alleen de gewenste hoeveelheid uit de vriezer kunt halen;
- verpak het voedsel in aluminiumfolie of diepvrieszakjes en zorg dat er geen lucht in de pakjes zit;
- zorg dat vers, niet-bevroren voedsel niet tegen voedsel wordt aan gelegd dat al ingevroren is, om te voorkomen dat de temperatuur van het laatste stijgt;
- magere producten kunnen beter en langer bewaard worden dan vette; zout verkort de bewaartijd van voedsel;
- waterijsjes kunnen vriesbrandwonden aan de huid veroorzaken als ze onmiddellijk gegeten worden nadat ze uit het vriesvak zijn gehaald;
- het is raadzaam om de datum van het invriezen op elk pakje te schrijven;
- het is raadzaam om de datum van het invriezen op elk pakje te schrijven, zodat u de bewaartijd kunt bijhouden.

Tips voor het bewaren van ingevroren voedsel

Om de beste prestaties van dit apparaat te verkrijgen, dient u:

- te controleren of gekochte diepvriesproducten op de juiste manier bewaard zijn in de winkel;
- ervoor te zorgen dat diepvriesproducten zo snel mogelijk in de vriezer worden gelegd;
- de deur niet te vaak te openen of langer op te laten dan absoluut noodzakelijk is.
- Als voedsel eenmaal ontdooid is, gaat het snel achteruit en mag het niet opnieuw worden ingevroren.
- Bewaar het voedsel niet langer dan de uiterste bewaarperiode die aangegeven is door de fabrikant.

Tips voor het koelen van vers voedsel

Om de beste prestaties te verkrijgen:

- Bewaar geen warm voedsel of verdampende vloeistoffen in de koelkast. Bedek of wikkel het voedsel, vooral als het een sterke smaak heeft
- Vlees (alle soorten): wikkel het in polyethyleen voedselolie en plaats het op de glazen schappen boven de groentelade.
- Voor de veiligheid mag vlees op deze manier slechts één of maximaal twee dagen bewaard worden.
- Gekookt voedsel, koude gerechten, enz...: deze moeten worden afgedekt en kunnen op elke plank worden geplaatst.
- Groenten en fruit: deze moeten grondig worden gereinigd en in de daarvoor bestemde speciale lade (s) worden geplaatst. boter en kaas: deze moeten in speciale luchtdichte containers worden geplaatst of in zakken van aluminiumfolie of polyethyleen worden gewikkeld om zoveel mogelijk lucht uit te sluiten.
- Zuivelflessen: deze moeten een dop hebben en in de deurrekken worden geplaatst.
- Bananen, aardappelen, uien en knoflook mogen indien niet verpakt, niet in de koelkast bewaard worden.

Dagelijks gebruik

Reiniging

Om hygiënische redenen moet de binnenkant van de machine, inclusief de interne accessoires, regelmatig worden gereinigd



Let op! Het apparaat mag niet aangesloten zijn op de netvoeding tijdens het reinigen. Gevaar voor elektrische schok! Voordat u met schoonmaken begint, moet u het apparaat uitschakelen en de stekker uit het stopcontact halen of de stroomonderbreker of zekering uitschakelen. Reinig het apparaat nooit met een stoomreiniger. Er kan zich vocht ophopen in elektrische onderdelen, gevaar voor elektrische schok! Hete dampen kunnen leiden tot beschadiging van kunststof onderdelen. Het apparaat moet droog zijn voordat u het weer gebruikt.

Belangrijk! etherische oliën en organische oplosmiddelen kunnen plastic onderdelen aantasten, zoals citroen- of sinaasappelsap, boterzuur, wasmiddel dat azijnzuur bevat

- Laat dergelijke middelen niet in aanraking komen met de onderdelen van het apparaat.
- Gebruik geen schuurmiddelen
- Haal het voedsel uit de vriezer. Bewaar ze goed afgedekt op een koele plaats.
- Schakel het apparaat uit en haal de stekker uit het stopcontact, of schakel de stroomonderbreker of de zekering uit.
- Maak het apparaat en de interne accessoires schoon met een doek en lauwwarm water. Neem het apparaat na het schoonmaken af met schoon water en wrijf het droog.
- Stofophoping op de condensator verhoogt het energieverbruik. Om deze reden moet de condensator aan de achterkant van het apparaat eenmaal per jaar schoongemaakt worden met een zachte borstel of een stofzuiger.
- Als alles droog is, steekt u de stekker weer in het stopcontact.

Ontdoeien van de vriezer

In het vriesvak ontstaat na verloop van tijd een rijplaag. Deze moet verwijderd worden. Gebruik nooit scherp metalen gereedschap om rijp van de verdamper af te schrapen, omdat deze hierdoor beschadigd kan worden.

Als het ijs aan de binnenkant erg dik wordt, moet het apparaat volledig worden ontdooid, als volgt:

- trek de stekker uit het stopcontact;
- verwijder al het ingevroren voedsel, wikkel het in kranten en leg het op een koele plaats;
- houd de deur open en zet een bak onder het apparaat om het dooiwater op te vangen;
- als het ontdoeien voltooid is, dient u de binnenkant grondig droog te maken
- plaats de stekker weer in het stopcontact om het apparaat weer te gebruiken.

Vervang de lamp

Het interne lampje is VAN HET LED-TYPE.

Neem contact op met een gekwalificeerde technicus om de lamp te vervangen.



BESCHIKBAARHEID VAN RESERVEONDERDELEN

Thermostaten, temperatuursensoren, printplaten en lichtbronnen, voor een minimumperiode van zeven jaar nadat het laatste exemplaar van het model op de markt is gebracht;

deurklinken, deurscharnieren, bladen en manden voor een minimumperiode van zeven jaar en deurafdichtingen voor een minimumperiode van tien jaar, nadat het laatste exemplaar van het model op de markt is gebracht;

Dagelijks gebruik

Problemen oplossen



Let op Trek de stekker uit het stopcontact voordat u problemen probeert op te lossen. Het oplossen van problemen die niet in deze handleiding beschreven staan, mag alleen worden uitgevoerd door een erkende elektricien of deskundig persoon.

Belangrijk Tijdens normaal gebruik kunt u geluiden horen (compressor, circulatie van koelmiddel).

Probleem	Mogelijke oorzaak	Oplossing
Het apparaat werkt niet	De thermostaat staat op "0"	Zet de thermostaat op andere cijfers om het apparaat in te schakelen
	De stekker zit niet in het stopcontact of zit los	Steek de stekker in het stopcontact.
	De zekering is gesprongen of is defect	Controleer de zekering en vervang hem indien nodig
	Het stopcontact is defect	Storingen in de netvoeding moeten worden opgelost door een elektricien.
Het eten is te warm.	De temperatuur is niet goed ingesteld.	Lees de paragraaf Instellen van de temperatuur.
	De deur is gedurende langere tijd open geweest.	Open de deur alleen zo lang als nodig is.
	Er is een grote hoeveelheid warm voedsel in het apparaat gelegd in de afgelopen 24 uur.	Draai de temperatuurregeling tijdelijk naar een koudere stand.
	Het apparaat staat in de buurt van een warmtebron.	Lees de paragraaf over de installatieplek.
Apparaat koelt te veel af	De temperatuur is te koud ingesteld.	Draai de temperatuurregelknop tijdelijk naar een warmere instelling.
Ongewone geluiden	Het apparaat staat niet waterpas.	Stel de voetjes af.
	Het apparaat raakt de muur of andere voorwerpen	Verplaatst het apparaat iets.
	Een onderdeel, bijvoorbeeld een leiding aan de achterkant van het apparaat, raakt een ander onderdeel van het apparaat of de muur.	Buig het onderdeel indien mogelijk voorzichtig weg.
Water op de vloer	Het waterafvoergat is geblokkeerd.	Zie de sectie Reiniging.
Zijpaneel is heet	De condensor zit in het paneel.	Dat is normaal.

Als de storing opnieuw optreedt, neem dan contact op met de Klantenservice.

Ga naar onze website om contact op te nemen met de technische ondersteuning: <https://corporate.haier-europe.com/en/>. Kies onder de sectie "website" het merk van uw product en uw land. U wordt doorgestuurd naar de specifieke website waar u het telefoonnummer en formulier kunt vinden om contact op te nemen met de technische assistentie

Voor meer informatie over het product, raadpleeg <https://eprel.ec.europa.eu/> of scan de QR-code op het energielabel dat bij het apparaat is geleverd

Koudste Zone Van De Koelkast

Dit symbool hieronder geeft de locatie van de koudste zone in uw koelkast aan. Deze zone wordt begrensd bij de ventilator en bovenaan door het symbool of door de plank op dezelfde hoogte.



Zorg ervoor dat u dit rooster niet verplaatst om de temperatuur in deze zone te behouden.

DE TEMPERATUURMETER INSTALLEREN

Om u te helpen uw koelkast correct in te stellen, heeft deze een temperatuurindicator waarmee u om de

gemiddelde temperatuur in de koudste zone te controleren. **WAARSCHUWING:** Deze advertentie is alleen ontworpen voor gebruik met de koelkast. Pas op dat u het niet in een andere koelkast gebruikt (de koudste zone is inderdaad niet hetzelfde) of voor een ander gebruik. T

emperatuurregeling in de koudste zone. Zodra de installatie van de temperatuurmeter is voltooid, is het mogelijk. U kunt periodiek controleren of de temperatuur van de koudste zone correct is. Stel indien nodig de thermostaat dienovereenkomstig in. De interne temperatuur van de koelkast wordt beïnvloed door verschillende factoren, zoals: B. de omgevingstemperatuur in de kamer, de hoeveelheid voedsel die wordt bewaard en de frequentie waarmee de deur wordt geopend. Houd rekening met deze factoren bij het instellen van de temperatuur. Bewaar voedsel goed in de koelkast en vooral in de koudste ruimte. Zorg ervoor dat op het temperatuursdisplay "OK" staat

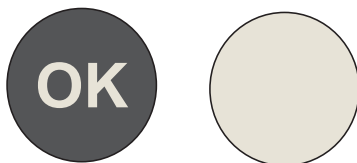

Als "OK" niet verschijnt, is de zonetemperatuur te hoog. Zet de thermostaat op een hogere stand. Wacht minimaal 12 uur voordat u de thermostaat reset. Na het plaatsen van vers voedsel in het apparaat of na het opnieuw openen van de deur (of gedurende lange tijd), is het normaal dat de "OK"-indicator niet op het temperatuursdisplay verschijnt.

Brukermanual

Kjøleskap

Sammendrag

1. Sikkerhetsinformasjon	1~8
2. Ovreview	9
3. Dør reversibilitet	10~12
4. Installasjon	13~14
5. Daglig bruk	15~20

Takk for at du kjøpte dette produktet.

For å få best mulig resultat er det viktig at du leser nøye gjennom denne bruksanvisningen før du tar i bruk kjøleskapet. All dokumentasjon må tas vare på for senere bruk eller eventuell overlevering i tilfelle eierskifte. Produktet er kun ment å skulle brukes i private husholdninger eller lignende miljøer, derunder:

- personalkjøkkener i butikker, på kontorer eller i andre arbeidsmiljøer
- på gårder, av gjester på hoteller, moteller og andre typer innkvarteringer
- på pensjonater
- catering-tjenester og lignende tjenester der det ikke er snakk om butikksalg.

Enheten skal kun brukes til å oppbevare matvarer. All annen bruk anses som farlig, og vil gjøre at produsenten fratras alt erstatningsansvar. Det anbefales at du setter deg inn i garantivilkårene.

SIKKERHETSINFORMASJON

Les drifts- og installasjonsinstruksjonene nøye! De inneholder viktig informasjon om hvordan du installerer, bruker og vedlikeholder apparatet. Produsenten er ikke ansvarlig hvis du ikke overholder instruksjonene og advarslene. Behold alle dokumentene for senere bruk eller for neste eier.

- **Ikke koble apparatet til strømforsyningen før alle pakkings- og transittbeskyttere er fjernet. Hold barn borte fra emballasjen og dens deler. Kvelningsfare på grunn av brettede kartonger og plastfilm!**
- **La enheten stå i minst 4 timer før du slår den på. Dette gir kompressoroljen tilstrekkelig tid til å stabilisere seg hvis enheten har blitt transportert horisontalt**
- **Ved levering må du kontrollere at alle deler av produktet samt tilbehør er i perfekt stand**
- **Unngå skader på kjølekretsen**
- **Sørg for at ventilasjonsåpningene i enhetskabinettet eller den innebygde strukturen ikke blokkeres**

- Ikke vask kompressoren med vann. Tørk av grundig med en tørr klut etter rengjøring for å unngå rust
- Håndter alltid apparatet med minst to personer fordi det er tungt.
- Installer og juster apparatet i et område som passer for størrelse og bruk.
- Forsikre deg om at den elektriske informasjonen på typeskiltet stemmer overens med strømforsyningen. Hvis ikke, kontakt en elektriker.
- Apparatet drives av en 220-240 VAC / 50 Hz strømforsyning. Unormal spenningssvingning kan føre til at apparatet ikke starter, eller at temperaturreguleringen eller kompressoren blir skadet, eller det kan være unormal støy under bruk. I slike tilfeller skal det monteres en automatisk regulator.
- Bare for Storbritannia: Apparatets strømkabel er utstyrt med 3-ledningskontakt (jording) som passer til en standard 3-ledningskontakt (jordet). Aldri kutt av eller demonter den tredje pinnen (jording). Etter at apparatet er installert, skal støpselet være tilgjengelig.
- For å unngå at strømkabelen kuttet eller skades må du passe på at den ikke kommer i klem under enheten når denne bæres/flyttes. Hvis strømledningen er skadet, må du få den skiftet av produsenten, en servicerepresentant

for produsenten, eller en annen kvalifisert person

- Ikke monter enheten på steder med fuktighet, olje eller støv, og ikke utsett den for direkte sollys og vann
- Ikke monter enheten nær varmeelementer eller brennbare materialer
- FOR apparater med fryserom: hvis det er strømbrudd, må du ikke åpne lokket. Frossen mat bør ikke påvirkes hvis feilen varer i mindre enn de timene som er angitt på klassifiseringsetiketten (temperaturstigningstid). Hvis feilen varer lengre, bør maten sjekkes og spises umiddelbart, eller tilberedes og deretter fryses på nytt.
- Hvis du opplever at lokket på apparatet er vanskelig å åpne like etter at du har lukket det, må du ikke bekymre deg. Dette skyldes trykkforskjellen som vil utjevnes og la lokket åpnes normalt etter noen minutter.
- Oppbevar ikke medisiner, bakterier eller kjemiske midler i apparatet. Dette apparatet er et husholdningsapparat, det anbefales ikke å lagre materialer som krever strenge temperaturer.
- Unngå å trekke hardt i eller bøye strømledningen, og ikke ta på støpselet mens du er våt på hendene

- **Ikke oppbevar produkter som inneholder brennbart drivmiddel (f.eks. spraybokser) eller eksplosive stoffer i apparatet. Eksplosjonsfare!**
- **Ikke plasser ustabile gjenstander (tunge gjenstander, beholdere fylt med vann) oppå kjøleskapet for å unngå personskader forårsaket av fall eller elektrisk støt forårsaket av kontakt med vann.**
- **Elektrisk utstyr skal ikke brukes i matoppbevaringsrommene i enheten med mindre utstyret er anbefalt av produsenten**
- **Ikke ta på de interne kjøleelementene (særlig ikke når du er våt på hendene). Dette kan føre til sprekkdannelse eller personskader**
- **Her er barn i fare, personer som har begrensede fysiske, mentale eller sensoriske evner, så vel som personer som har utilstrekkelig kunnskap om sikker bruk av apparatet. Kontroller at barn og sårbare mennesker har forstått farene. En person som er ansvarlig for sikkerhet, må føre tilsyn med eller instruere barn og sårbare personer som bruker apparatet. Bare barn fra åtte år og oppover kan bruke apparatet.**
- **Ikke la barn leke med enheten**
- **Barn fra 3 til 8 år kan laste inn og ut av dette apparatet**

- **FOR apparater med fryserom: oppbevar ikke væsker på flaske eller hermetikk (spesielt kullsyreholdige drikker) i fryserommet. Flasker og bokser kan sprekke!**
- **FOR apparater med fryserom: Legg aldri frossen mat rett fra fryserommet i munnen. Fare for forbrenning ved lave temperaturer!**
- **Hold plastdeler og dørpakningen fri for olje og fett. Ellers blir plastdeler og dørtetningen porøs.**
- **Ta støpselet ut av stikkontakten før du utfører arbeider på enheten**
- **Hvis du ønsker å fremskynde avrimingen, må du bruke metoder/utstyr som produsenten har anbefalt**
- **Ikke forsøk å fjerne rim ved hjelp av spisse eller skarpe gjenstander som for eksempel kniver eller gafler. Aldri bruk hårtørker, elektriske varmeovner eller lignende elektrisk utstyr for å avrime enheten**
- **Det anbefales å holde støpselet rent, da støvansamlinger kan medføre brannfare**
- **Ikke prøv å reparere, demontere eller modifisere apparatet på egen hånd. I tilfelle reparasjon, kontakt alltid vår kundeservice.**
- **Overvåk barn mens apparatet rengjøres eller vedlikeholdes.**

- Ikke rengjør de kalde glasshyllene med varmt vann. Plutselig temperaturendring kan føre til at glasset knekker.
- **ADVARSEL:** Rørene til kjølekretsen overfører en liten mengde av et miljøvennlig, men brennbart kjølemiddel (R600a) og isolasjonsgass (cyklopentan). Det skader ikke ozonlaget og øker ikke drivhuseffekten. Hvis kjølemediet slipper ut, kan det skade øynene eller antennes.
- Hvis kjølemediet skulle bli skadet:
 - Slå av apparatet og trekk ut støpselet,
 - Hold åpen ild og/ellertenningskilder borte fra apparatet,
 - Ventilér rommet grundig i flere minutter,
 - Informer kundeservice.
- **ADVARSEL:** Ikke skad pluggen og/eller strømledningen. Dette kan føre til elektriske støt eller branner.
- **ADVARSEL:** Ikke bruk flere bærbare stikkontakter eller bærbare strømforsyninger. Vi anbefaler ikke bruk av skjøteledninger og flerveisadaptere.
- Ikke prøv å sitte eller stå på toppen av apparatet. Du kan skade deg selv eller skade det. Dette apparatet er ikke designet for stabling med andre apparater.
- Produktet er kun ment å skulle brukes i private husholdninger

- Bare originale deler levert av produsenten kan brukes. Produsenten garanterer at bare disse delene tilfredsstillers sikkerhetskravene.
- Å holde døra åpen over lengre tid vil kunne forårsake en betydelige økning av temperaturen inne i apparatet
- Rengjør overflatene som kan komme i kontakt med mat og tilgjengelige avløpssystemer
- Rengjør vanntankene hvis de ikke har vært i bruk i 48 timer. Skyll vannsystemet koblet til en vannforsyning hvis du ikke har fylt vann i 5 dager
- Oppbevar rått kjøtt og fisk i egnede beholdere i kjøleskapet, slik at de ikke kommer i kontakt med eller drypper ned på annen mat
- Tostjerners fryserom (hvis disse finnes på apparatet) er egnet for oppbevaring av mat som er fryst på forhånd, oppbevaring eller tilberedning av iskrem og isbiter
- En-, to- og trestjerners rom (hvis de finnes på apparatet) er ikke egnet for frysing av fersk mat
- Hvis apparatet står tomt over lengre tid bør du slå det av, avrime det, vaske det og tørke det og lå døra stå åpen for å hindre at det dannes mugg inne i apparatet

Kassering av gamle apparater



Enheten er merket iht. direktiv 2012/19/EU om elektrisk og elektronisk avfall (WEEE).

WEEE omfatter både forurensende stoffer (som kan skade miljøet) og grunnkomponenter (som kan gjenbrukes). WEEE krever spesialbehandling for å sikre at alle miljøfarlige stoffer fjernes og avhendes forskriftsmessig, samtidig som alt gjenvinnbart materiale tas vare på.

Ved å følge enkelte grunnleggende retningslinjer kan du som forbruker gi et viktig bidrag til at WEEE ikke blir et miljøproblem:

- WEEE skal ikke behandles som husholdningsavfall.
- WEEE skal leveres inn til angitte innsamlingssteder som driftes av kommunen eller en sertifisert aktør. I mange land er det mulig å få større WEEE hentet hjemme.

Når du kjøper en ny enhet, vil du i mange land ha mulighet til å returnere den gamle enheten til forhandleren uten ekstra kostnad – forutsatt at den gamle enheten er av tilsvarende type og har de samme funksjonene som den nye.

Samsvarserklæring

Ved å plassere -merket på produktet, bekrefter vi at dette produktet innfrir alle relevante og lovpålagte europeiske sikkerhets-, helse- og miljøkrav.

Energisparing

For å spare strøm anbefaler vi følgende:

- Installer enheten unna varmekilder på et godt ventilert rom, der den ikke utsettes for direkte sollys.
- Unngå å legge varm mat i kjøleskapet, da dette vil øke temperaturen i kjøleskapet og føre til at kompressoren kjører kontinuerlig.
- Ikke fyll kjøleskapet med mer mat enn at luften fortsatt kan sirkulere fritt.
- Hvis det har dannet seg is, avrimer du enheten for å sikre god kuldeoverføring.
- Ved mangel på strøm anbefales det å holde kjøleskapsdøren lukket.
- Dørene på enheten bør åpnes og holdes åpne så lite som mulig.
- Unngå å stille temperaturen for lavt.
- Fjern eventuelt støv som har samlet seg på baksiden av enheten.

Ovreview

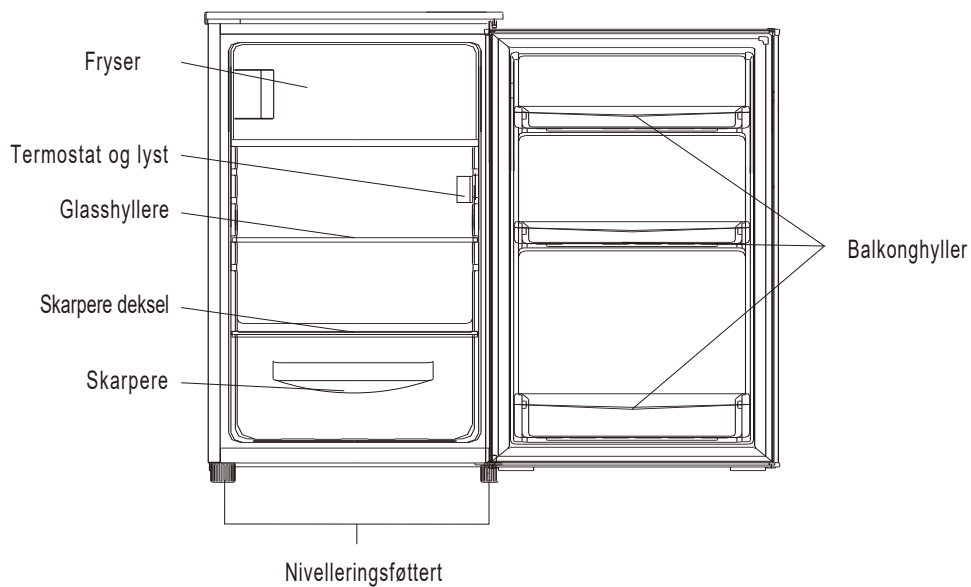

Denne illustrasjonen er kun for hinting, detaljene vennligst sjekk apparatet.

Den mest energisparende konfigurasjonen krever at skuffer, matbokser og hyller skal plasseres i produktet. Se bildet ovenfor

Dør reversibilitet

Nødvendig verktøy: Philips skrutrekker, flatbladet skrutrekker, sekskantet skrunøkkel.

- Forsikre deg om at enheten er frakoblet og tom.
- For å ta av døren, er det nødvendig å vippe enheten bakover. Du bør hvile enheten på noe fast slik at den ikke sklir når du hengsler om døren.
- Ta vare på alle delene som fjernes, og bruk dem når du setter på igjen døren.
- Ikke legg enheten flatt, da dette kan skade kjølesystemet.
- Vi anbefaler at dere er to når dere hengsler om døren på kjøleskapet/fryseren.

1. Fjern to skruer på baksiden av toppdekselet.

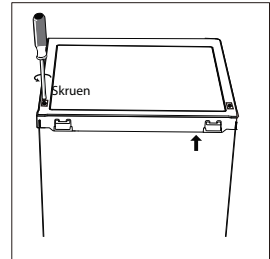

2. Fjern toppdekselet og legg det til side.

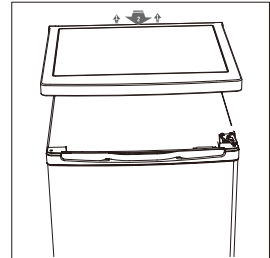

3. Skru av topphengslen og fjern deretter døren og plasser den på et mykt underlag for å unngå riper.

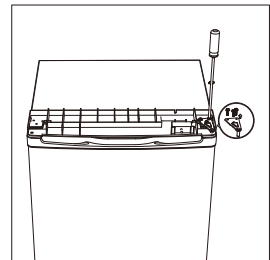

4. Skru av bunnhengslen på fryserdøren. Fjern deretter døren og plasser den på et mykt underlag for å unngå riper.

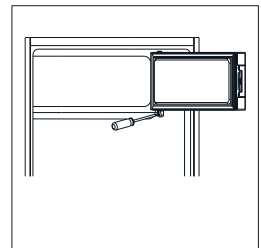

Dør reversibilitet

5. Flytt dørholderen fra venstre til høyre side.

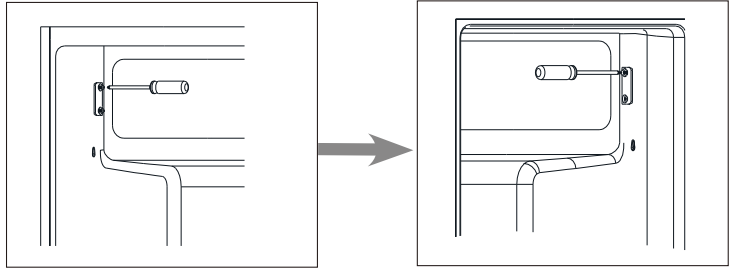

6. Flytt hengselhulldekslet fra venstre til høyre side.

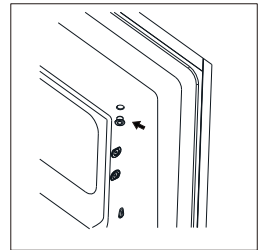

7. Roter fryserdøren og plasser hengselsiden på venstre side. Så fester du døren med holderen.

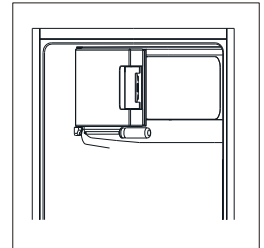

8. Skru av bunnhengslen. Fjern deretter de justerbare føttene fra begge sider.

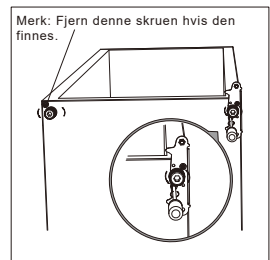

Dør reversibilitet

9. Skru av og fjern den nederste hengselstappen, snu braketten og skift den ut.

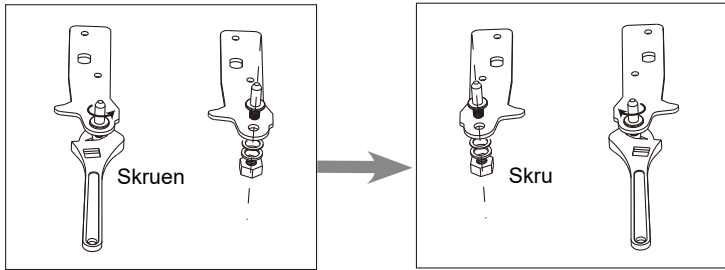

10. Sett tilbake braketten som fester den nederste hengselstappen. Skift ut begge de justerbare føttene.

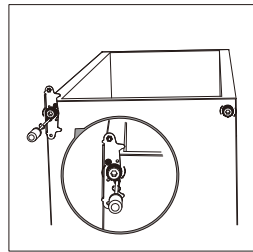

11. Sett døren på plass igjen. Sørg for at døren er justert horisontalt og vertikalt, slik at tetningene er lukket på alle sider før du til slutt strammer den øverste hengselen.

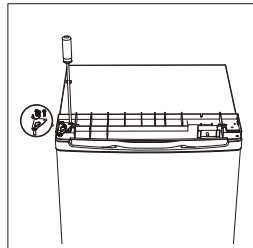

12. Sett på det øverste dekkelet og fest det med 2 skruer på baksiden.

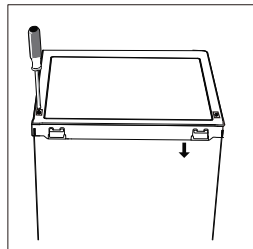

13. Løsne kjøleskapets og fryserens dørpakninger og fest dem deretter etter å ha rotet.

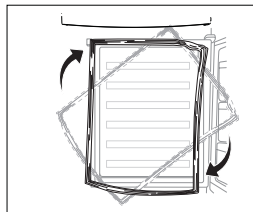

Installasjon

Monter dørens ytre håndtak (hvis det finnes et ytre håndtak)

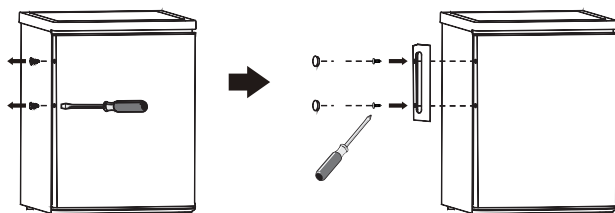

Plasskrav

- Pass på å ha nok plass til døren åpen.
- Ha minst 50 mm mellomrom på to sider.

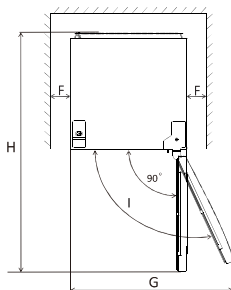
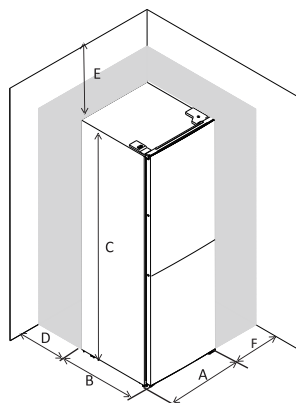

	EF1-16	EF1-14	EF1-162
A	550	500	550
B	580	560	580
C	850	840	850
D	min=50	min=50	min=50
E	min=50	min=50	min=50
F	min=50	min=50	min=50
G	940	855	940
H	1180	1110	1180

Planering av enheten

For å gjøre dette må du justere de to planeringsføttene foran på enheten.

Hvis enheten ikke står rett kan ikke dørene og de magnetiske tetningsinnretningene dekket ordentlig.

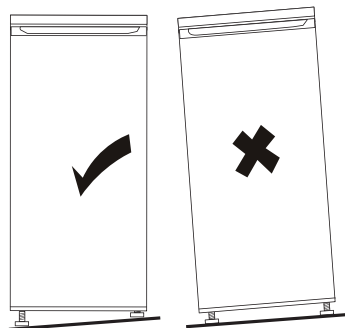
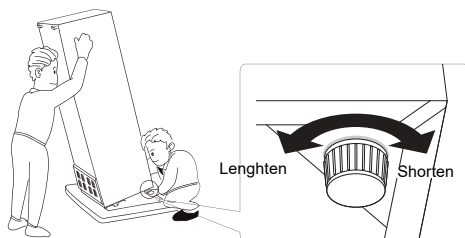

Merk: Bildene over er kun til referanse.

Installasjon

Plassering

Monter produktet på et sted der omgivelsestemperaturen korresponderer med klimaklassen som vises på merkeplaten til produktet:

- Utvidet temperert (SN): 'dette kjøleinnretningen er ment å brukes ved omgivelsestemperaturer fra 10 ° C til 32 ° C'
- Temperert (N): 'dette kjøleapparatet er beregnet på bruk ved omgivelsestemperaturer fra 16 ° C til 32 ° C'
- Subtropisk (ST): 'dette kjøleinnretningen er ment å brukes ved omgivelsestemperaturer fra 16 ° C til 38 ° C'
- Tropical (T): 'dette kjøleapparatet er ment å brukes ved omgivelsestemperaturer fra 16 ° C til 43 ° C'

Plassering

Produktet bør monteres godt unna varmekilder, slik som radiatorer, boilere, direkte sollys, o.l. Sørg for at luft kan fritt sirkulere rundt kabinettets bakside. For å sikre best mulig ytelse, må minsteavstanden mellom toppen av kabinettet og veggene være minst 100 mm hvis produktet er plassert under en overhengende vegg. Ideelt sett bør produktet ikke plasseres under overhengende vegger. Ordentlig planering sikres av ett eller flere justerbare føtter på basen til kabinettet.



Advarsel! Det må være mulig å koble produktet fra strømtilførselen; støpselet må derfor være lett tilgjengelig etter montering.

Elektrisk tilkobling

Før du setter inn strømmen må du sikre deg om at spenning og frekvens som vises på typeskiltet korresponderer til strømforsyningen i hjemmet ditt. Produktet må være jordet. Strømtilførselen kommer med en kontakt til dette. Dersom kontakten i strømtilførselen hos deg ikke er jordet må du koble til produktet til en separat jordet kontakt i samsvar med aktuelle reguleringer og rådføre deg med en kvalifisert elektriker. Produsenten avstår fra alt ansvar dersom sikkerhetsreglene ovenfor ikke overholdes. Produktet overholder EØS-direktivene.

Daglig bruk

Første bruk

Rengjøring innvendig

Før du bruker produktet for første gang må du vaske innsiden og alle innvendige tilbehør med lunkent vann og litt nøytral såpe slik at du får bort den typiske lukten til et helt nytt produkt. Tørk godt etterpå.

Viktig! Ikke bruk vaskemiddel eller slipende pulver, ettersom dette kan gjøre skade på overflaten.

Temperaturinnstilling

- Koble til apparatet ditt.
- Den indre temperaturen styres av en termostat. Det er 8 innstillinger: 1 er varmeste innstilling og 7 er kaldeste innstilling og 0 er av.
- Apparatet fungerer kanskje ikke ved riktig temperatur hvis det er spesielt varmt eller hvis du åpner døren ofte.

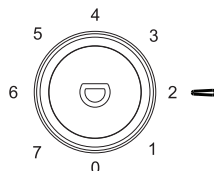

MATLAGER

Plasser forskjellige matvarer i forskjellige rom i henhold til tabellen nedenfor

Kjøleskap	Type mat
Dør eller balkong i kjøleskap	<ul style="list-style-type: none">• Mat med naturlige konserveringsmidler, som syltetøy, juice, drikke, krydder.• Oppbevar ikke bederverlige matvarer
Crisper skuffer (salat skuff)	<ul style="list-style-type: none">• Frukt, urter og grønnsaker skal plasseres separat i potten• Oppbevar ikke bananer, løk, poteter, hvitløk i kjøleskapet
Fridge shelf – middle	<ul style="list-style-type: none">• Meieriprodukter, egg
Kjøleskapshylle - topp	<ul style="list-style-type: none">• Mat som ikke trenger matlaging, for eksempel mat som er ferdigmat, delikatesser, rester.
Fryseskuff (er) / brett	<ul style="list-style-type: none">• Matvarer til langvarig lagring• Nederste skuff for rå møte, fjærfe, fisk• Midtskuff for frosne grønnsaker, chips.• Toppbrett for is, frossen frukt, frosne bakevarer.

Daglig bruk

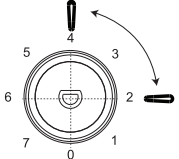
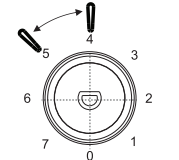
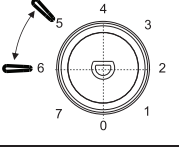
Anbefaling om temperaturinnstilling		
Miljøtemperatur	Fryserom	Fersk matfelt
Sommer	/	 Sett på 2-4
Vanlig	/	 Sett på 4-5
Vinter	/	 Sett på 5-6

Informasjonen ovenfor gir brukerne anbefaling om temperaturinnstilling.

Påvirkning på matlagring

- Det anbefales å stille temperaturen til 4 ° C i kjøleskapsrommet, og om mulig ved -18 ° C i frysedelen.
- For de fleste matvarekategorier oppnås den lengste lagringstiden i kjøleskapet med kaldere temperaturer. Siden noen spesielle produkter (som fersk frukt og grønnsaker) kan bli skadet ved kaldere temperaturer, anbefales det å oppbevare dem i de skarpere skuffene, når det er tilstede. Hvis den ikke er tilstede, må du opprettholde en gjennomsnittlig innstilling av termostaten.
- For frossen mat, se lagringstiden som er skrevet på emballasjen. Denne lagringstiden oppnås når innstillingen respekterer romets referansetemperaturer (en stjerne -6 ° C, to stjerner -12 ° C, tre stjerner -18 ° C

Daglig bruk

Nyttige tips og råd

Fryse fersk mat

- Fryserdelen er egnet for frysing av fersk mat og oppbevaring av dypfrost mat over lengre tid.
- Plasser den ferske maten som skal fryses i fryserommet.
- Den maksimale mengden mat som kan fryses i løpet av 24 timer er angitt på merkeplaten.
- Fryseprosessen tar minst 24 timer. I løpet av denne tiden må du ikke sette inn mer mat som skal fryses.

Oppbevaring av frossen mat

Ved første oppstart eller etter en periode uten bruk før du setter produktet i rommet, la apparatet kjøre i minst 2 timer på de høyere innstillingene.

Viktig! I tilfelle av utilsiktet avriming, for eksempel hvis strømmen har vært avslått lenger enn verdien som er angitt i tabellen over tekniske egenskaper angitt under "økningstid", må den tinte maten benyttes eller tilberedes straks og deretter fryses igjen (etter at den er stekt eller kokt).

Tining

Dypfrosne eller frosne matvarer kan før bruk tines i kjøleskapsrommet eller ved romtemperatur, avhengig av tiden som er tilgjengelig for denne operasjonen. Små biter kan til og med kokes mens de fremdeles er frosne, direkte fra fryseren. I dette tilfellet vil matlagingen ta lengre tid.

Isbiter

Dette apparatet kan være utstyrt med ett eller flere isbrett for å produsere is.

Alarm for åpen dør

Hvis du ikke lukker kjøleskapsdøren innen 60 sekunder, vil LED-lyset blinke 3 ganger og deretter lyse i 5 sekunder, og gjenta denne syklusen til døren lukkes.

Tilbehør

Flyttbare hyller

Veggene i kjøleskapet er utstyrt med en rekke skinner slik at hyllene kan plasseres som ønsket.

Plassere balkonghyllene

For å tillate lagring av pakninger med mat av forskjellige størrelser kan dørbalkongene plasseres i forskjellige høyder. For å gjøre disse justeringene, fortsett som følger: trekk gradvis balkongen i pilenes retning til den kommer fri, og plasser den deretter som angitt.

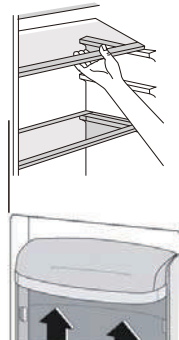

Daglig bruk

Nyttige tips og råd

Her er noen viktige tips for å hjelpe deg med å få det meste ut av fryseprosessen:

- Tilberede næringsmidler i små porsjoner slik at de raskt og fullstendig kan tilberedes, og slik at det senere bare er mulig å tine opp den mengden som kreves,
- Pakk maten inn i aluminiumsfolie eller polyetylen og pass på at pakningene er lufttette.
- Ikke la fersk ikke fryst mat komme nær mat som allerede er frossen, slik at du unngår en temperaturstigning i de frosne matvarene.
- Magre næringsmidler lagres bedre og lenger enn fettholdige næringsmidler; salt reduserer holdbarheten til næringsmidler;
- Vann fryser hvis det forbrukes umiddelbart etter fjerning fra fryserommet kan det muligens føre til frostskafer på huden
- Vi anbefaler å merke innfrysingsdatoen på hver enkelt forpakning slik at du kan følge med på
- Det er tilrådelig å vise frysedatoen på hver enkelt pakke for å gjøre det mulig å holde oversikt over lagringstiden.

Tips for oppbevaring av frossen mat

For å oppnå best mulig ytelse fra dette apparatet må du:

- Passe på at frossen mat du kjøper har blitt oppbevart korrekt hos forhandleren.
- Passe på at frossen mat flyttes fra matbutikken til fryseren på kortest mulig tid.
- Ikke åpne døren ofte eller la den stå åpen lenger enn absolutt nødvendig.
- Opptinte næringsmidler forringes raskt og ikke kan fryses på nytt,
- Ikke overskrid den lagringsperioden som er angitt i næringsmiddelframstillingen.

Nyttige tips og råd

Tips for kjøling av fersk mat For å oppnå best ytelse:

- Ikke oppbevar varm mat eller væsker som fordamper i kjøleskapet
- Dekk til eller pakk inn maten, særlig hvis den har sterk smak eller lukt.
- Kjøtt (alle typer) må pakkes inn polyetylenposer og så plasseres på glasshyllen over grønnsakskuffen.
- For sikkerhetsoppbevaring på denne måten, bare én eller to dager høyst.
- Kokte matretter, kalde retter osv.: Disse bør dekkes og kan plasseres på en hvilken som helst hylle.
- Frukt og grønnsaker: Disse bør rengjøres skikkelig og plasseres i de egne spesialskuffene.
- Smør og ost: disse bør plasseres i spesielle lufttette beholdere eller pakkes inn i aluminiumsfolie eller polyetenposer for å unngå mest mulig luft. Oljeflaske: disse skal ha kork og skal oppbevares på balkongene på døren.
- Bananer, poteter, løk og hvitløk må ikke oppbevares i kjøleskapet hvis de ikke er pakket skikkelig inn.

Daglig bruk

Rengjøring

Av hygieniske grunner bør apparatets interiør, inkludert innvendig tilbehør, rengjøres regelmessig.

Forsiktig! Apparatet kan ikke være koblet til strømmettet under rengjøring. Fare for elektrisk støt! Før rengjøring, slå du av apparatet og fjerner støpselet fra strømmettet eller slå av hovedbryteren eller skillebryteren eller sikringen. Rengjør aldri apparatet med en damprenser. Fukt kan samle seg i elektriske komponenter, fare for elektrisk støt. Varm damp kan føre til skader på plastdelene. Apparatet må være tørt før det brukes igjen.

Viktig! Eteriske oljer og organiske løsemidler kan angripe plastdeler, for eksempel sitronjuice eller juice fra appelsinskall, rengjøringsmidler som inneholder eddiksyre.

- Ikke la slike stoffer komme i kontakt med apparatets deler.
- Ikke bruk slipende rengjøringsmidler
- Ta maten ut fra fryseren.
- Oppbevar dem på et kjølig sted godt tildekket.
- Slå av apparatet og ta støpselet ut fra stikkkontakten, eller slå av ved hjelp av skillebryteren eller ta ut sikringen.
- Rengjør apparatet og det innvendige tilbehøret med en klut og lunkent vann.
- Tørk av med rent vann etter rengjøringen og tørk tørt.
- Når alt er tørt kan du starte opp apparatet igjen.

Avriming av fryseren

Fryserommet vil imidlertid gradvis bli dekket av rim. Denne bør fjernes. Bruk aldri skarpe metallverktøy for å skrape av rim fra fordampere, da du kan skade den. Men når isen blir veldig tykk på innsiden, bør fullstendig avriming utføres som følger:

- Trekk ut støpselet fra stikkkontakten
- Fjern all lagret mat, pakk den inn i flere lag avisepapir og legg den på et kjølig sted
- Hold døren åpen og plasser en beholder under apparatet for å samle opp tinningsvannet
- Når avrimingen er fullført, tørker du innsiden grundig
- Bytt ut støpselet i stikkkontakten for å kjøre apparatet igjen.

Bytte ut lampen

Det innvendige lyset er en LYSDIODETYPE. For å bytte lampen, vennligst kontakt kvalifisert tekniker.



TILGJENGELIGHET AV RESERVEDELER

- Termostater, temperatursensorer, kretskort og lyskilder er tilgjengelige i minst sju år etter at den siste enheten av modellen er markedsført.
- Dørhåndtak, dørhengsler, skuffer og kurver i minimum syv år og dørpakninger i minimum 10 år, etter at den siste enheten av modellen er markedsført.

Daglig bruk

Feilsøking

Advarsel! Koble av strømforsyningen før feilsøking. Bare en kvalifisert elektriker eller en kompetent person kan feilsøke denne enheten, noe som ikke er angitt i denne håndboken.

Viktig! Det er noen lyder som sendes ut når enheten er på, som er normale (kompressor, sirkulasjon av kjølemiddel).

Problem	Mulig årsak	Løsning
Apparatet fungerer ikke	Stikkkontakten er ikke koblet til eller er løs	Sett inn støpselet
	Sikringen har gått eller er defekt	Kontroller sikringen, bytt ut om nødvendig
	Stikkkontakten er defekt	Nettfeil skal rettes av en elektriker
	Temperaturreguleringsknappen er satt til "0"	Sett knappen på et annet nummer for å slå på apparatet.
Maten er for varm	Temperaturen er ikke riktig justert	Vennligst lok i den innledende temperaturinnstillingsdelen
	Døren var åpen over lengre tid	Åpne døren bare så lenge det er nødvendig
	En stor mengde varm mat var plassert i apparatet de siste 24 timene	Vri temperaturreguleringen til en kaldere innstilling midlertidig
	Apparatet er i nærheten av en varmekilde	VSe i delen om installasjonssted
Apparatet kjøler for mye	Temperaturen er satt for kaldt.	Vri temperaturreguleringsknappen til en varmere innstilling midlertidig.
Uvanlige lyder	Apparatet er ikke på nivå	Juster føttene på nytt
	Apparatet berører veggen eller andre gjenstander.	Flytt apparatet litt
	En komponent, f.eks. et rør på baksiden av apparatet berører en annen del av apparatet eller veggen	Hvis nødvendig, bøy komponenten forsiktig ut av veien
Vann på gulvet	Vannavløpshullet er blokkert.	Se Rengjøringsavsnittet.
Sidepanel er varmt	Kondensatoren er inne i panelet.	Det er normalt.

For å kontakte teknisk assistanse, besøk vår nettside: <https://corporate.haier-europe.com/en/>
Under delen "nettsted" velger du merket til produktet ditt og landet ditt. Du blir omdirigert til det spesifikke nettstedet der du finner telefonnummeret og skjemaet for å kontakte teknisk assistanse

For ytterligere informasjon om produktet, vennligst kontakt <https://eprel.ec.europa.eu/> eller skann QR på energimerket som fulgte med apparatet.

Kaldeste Sone Av Kjøleskapet

Dette symbolet nedenfor indikerer plasseringen av den kaldeste sonen i kjøleskapet ditt. Denne sonen er avgrenset nær viften, og øverst av symbolet eller av hyllen plassert i samme høyde.



For å opprettholde temperaturen i denne sonen, vær forsiktig så du ikke flytter dette rutenettet.

INSTALLERE TEMPERATURMÅLER For å hjelpe deg med å stille inn kjøleskapet ditt riktig, har det en temperaturindikator som lar deg for å overvåke gjennomsnittstemperaturen i det kaldeste området **ANSVARSRASKRIVELSE:** Denne oppføringen er kun designet for bruk med kjøleskapet. Vær forsiktig så du ikke bruker den i et annet kjøleskap (den kaldeste sonen er faktisk ikke den samme) eller til annen bruk.

Temperaturkontroll i den kaldeste sonen

Når installasjonen av termometeret er fullført, er det mulig.

Du kan med jevne mellomrom kontrollere at temperaturen i den kaldeste sonen er riktig. Om nødvendig, juster termostaten tilsvarende. Den innvendige temperaturen i kjøleskapet påvirkes av flere faktorer som: B. omgivelsestemperaturen i rommet, mengden mat som lagres og hvor ofte døren åpnes. Vurder disse faktorene når du stiller inn temperaturen. Sørg for å oppbevare maten riktig i kjøleskapet og spesielt i det kaldeste området. Sørg for at temperaturdisplayet viser "OK".

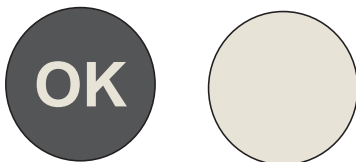

Hvis "OK" ikke vises, er sonetemperaturen for høy. Sett termostaten til en høyere posisjon. Vent minst 12 timer før du tilbakestill termostaten. Etter å ha lagt inn ferske matvarer i apparatet eller etter å ha åpnet døren igjen (eller i lang tid), er det normalt at "OK"-indikatoren ikke vises på temperaturdisplayet.

Instrukcja obsługi

Lodówka

Spis treści	
1. Informacje dotyczące bezpieczeństwa	Str. 1~9
2. Opis urządzenia	Str. 10
3. Zmiana kierunku otwierania drzwi	Str. 11~13
4. Instalacja	Str. 14~15
5. Eksploatacja	Str. 16~21

Dziękujemy za zakup tego produktu.

Przed użyciem swojej lodówki zapoznaj się uważnie z niniejszą instrukcją obsługi, aby zapewnić jej jak najlepsze działanie. Zachowaj całą dokumentację w razie potrzeby użycia jej w przyszłości lub dla kolejnych właścicieli. Produkt ten przeznaczony jest wyłącznie do użytku domowego lub podobnych zastosowań, na przykład:

- w strefie kuchennej dla personelu w sklepach, biurach oraz innych środowiskach roboczych;
- w gospodarstwach rolnych, hotelach, motelach oraz innych środowiskach typu mieszkalnego;
- w pensjonatach typu B&B;
- w ramach usług cateringowych i podobnych zastosowań niezwiązanych ze sprzedażą detaliczną.

Urządzenia tego należy używać wyłącznie do przechowywania żywności. Wszelkie inne zastosowania uważane są za niebezpieczne i producent nie będzie ponosił odpowiedzialności za jakiegokolwiek zaniedbania. Należy również mieć na uwadze warunki gwarancji.

INFORMACJE DOTYCZĄCE BEZPIECZEŃSTWA

Prosimy o uważne przeczytanie instrukcji obsługi i montażu! Zawierają one ważne informacje dotyczące instalacji, użytkowania i konserwacji urządzenia. Producent nie ponosi odpowiedzialności w przypadku nieprzestrzegania instrukcji i ostrzeżeń. Całą dokumentację należy zachować w celu skorzystania z niej w przyszłości lub dla kolejnych właścicieli.

- **Nie należy podłączać urządzenia do zasilania, dopóki wszystkie opakowania oraz elementy zabezpieczające podczas transportu nie zostaną usunięte. Należy trzymać dzieci z dala od opakowania i jego części. Niebezpieczeństwo uduszenia przez składane kartony i plastikową folię!**
- **Pozostawić urządzenie stojące przed uruchomieniem przez co najmniej 4 godziny, aby pozwolić olejowi w sprężarce**

ustabilizować się, jeśli urządzenie było transportowane w poziomie

- **Po dostarczeniu produktu należy się upewnić, że nie jest on uszkodzony i że wszystkie jego części oraz akcesoria są w doskonałym stanie**
- **Nie dopuścić do uszkodzenia obwodu czynnika chłodniczego**
- **Nie zasłaniać otworów wentylacyjnych w obudowie urządzenia lub w szafce, w której je zabudowano**
- **Nigdy nie używać bezpośrednio wody do czyszczenia sprężarki, przetrzeć dokładnie suchą szmatką po wyczyszczeniu, aby uniknąć kurzu**
- **Zawsze przenoś urządzenie z pomocą co najmniej dwóch osób, ponieważ jest ono ciężkie.**
- **Zainstaluj i wypoziomuj urządzenie w miejscu odpowiednim dla jego wielkości i przeznaczenia.**
- **Upewnij się, że informacje dotyczące elektryki na tabliczce znamionowej są zgodne z parametrami zasilania. Jeśli tak nie jest, skontaktuj się z elektrykiem.**
- **Urządzenie jest zasilane prądem 220–240 V/50 Hz. Odbiegające od normy wahania napięcia mogą spowodować niewłczenie się urządzenia albo uszkodzenie regulatora**

temperatury lub sprężarki. Mogą też być przyczyną nietypowego hałasu podczas pracy. W takim przypadku powinien zostać zamontowany automatyczny regulator.

- Tylko dla Wielkiej Brytanii: Kabel zasilający urządzenie jest wyposażony we wtyczki z 3 bolcami (z uziemieniem), która pasuje do standardowego gniazda z 3 przewodami (z uziemieniem). Nigdy nie odcinaj ani nie wyjmuj trzeciego bolca (z uziemieniem). Po zainstalowaniu urządzenia powinien być dostęp do wtyczki.
- Upewnić się, że kabel zasilania sieciowego nie jest przytrzaśnięty pod urządzeniem podczas przenoszenia go lub po tego typu czynności, aby uniknąć przecięcia go lub uszkodzenia. W razie uszkodzenia przewodu zasilającego powinien on zostać wymieniony przez producenta, jego serwisanta lub inną wykwalifikowaną osobę, aby uniknąć zagrożenia
- Nie instalować urządzenia w wilgotnych, oleistych lub zakurzonych pomieszczeniach ani nie narażać go na bezpośrednie promienie słoneczne lub wodę
- Nie instalować urządzenia w pobliżu grzejników lub materiałów łatwopalnych

- **DLA urządzeń z zamrażalnikiem: w przypadku awarii zasilania nie otwierać pokrywy. Zamrożona żywność nie powinna się zepsuć, jeśli awaria trwa krócej niż godziny wskazane na etykiecie (czas wzrostu temperatury). W przypadku dłuższych awarii żywność należy sprawdzić i niezwłocznie spożyć lub ugotować i ponownie zamrozić.**
- **Utrudnione otwieranie pokrywy urządzenia zaraz po jej zamknięciu nie świadczy o awarii. Przyczyną jest różnica ciśnień, która po kilku minutach powinna się wyrównać, umożliwiając normalne otwarcie urządzenia.**
- **Nie przechowuj w urządzeniu leków, bakterii lub substancji chemicznych. To urządzenie służy do użytku domowego, nie zaleca się przechowywania materiałów, które wymagają ściśle określonej temperatury.**
- **Nie dociskać nadmiernie ani nie zginać przewodu zasilającego i nie dotykać wtyczki mokrymi dłońmi**
- **Nie przechowywać w urządzeniu produktów zawierających łatwopalny gaz napędowy (np. puszki z aerozolem) lub substancji wybuchowych. Ryzyko wybuchu!**
- **Na lodówce nie należy umieszczać niestabilnych przedmiotów (ciężkich przedmiotów, pojemników wypełnionych wodą), aby uniknąć obrażeń ciała**

spowodowanych upadkiem lub porażeniem prądem elektrycznym w wyniku kontaktu z wodą.

- Nie używać urządzeń elektrycznych wewnątrz komór urządzenia do przechowywania żywności, o ile nie są to urządzenia zalecane przez producenta**
- Nie dotykać wewnętrznych elementów chłodzących, zwłaszcza mokrymi rękoma, aby uniknąć uszkodzeń lub obrażeń**
- Zagrożone są tutaj dzieci, osoby o ograniczonych zdolnościach fizycznych, umysłowych lub sensorycznych, a także osoby, które nie posiadają wystarczającej wiedzy na temat bezpiecznej obsługi urządzenia. Upewnij się, czy dzieci i osoby narażone na uraz zrozumiały zagrożenia. Osoba odpowiedzialna za bezpieczeństwo musi nadzorować lub poinstruować dzieci i osoby narażone na uraz, które obsługują urządzenie. Z urządzenia mogą korzystać dzieci w wieku od 8 lat.**
- Nie należy zezwalać dzieciom na zabawę z urządzeniem**
- Dzieci w wieku od 3 do 8 lat mogą wkładać produkty do tego urządzenia lub je z niego wyjmować**
- W PRZYPADKU urządzeń z zamrażalnikiem: nie przechowuj płynów butelkowanych lub konserwowanych (zwłaszcza napojów**

gazowanych) w zamrażarce. Butelki i puszki mogą pęknąć!

- **W PRZYPADKU urządzeń z zamrażalnikiem: nigdy nie spożywaj mrożonek bezpośrednio wyciągniętych prosto z zamrażalnika. Ryzyko poparzenia niskotemperaturowego!**
- **Chroń plastikowe części i uszczelkę drzwi przed olejem i smarem. W przeciwnym razie plastikowe części i uszczelka drzwi staną się porowate.**
- **Przed wykonaniem jakiegokolwiek czynności odłączyć kabel zasilający od gniazdka zasilającego**
- **Nie używać urządzeń mechanicznych ani innych środków do przyspieszania procesu rozmrażania, o ile nie są one zalecane przez producenta**
- **Nie używać ostrych lub szpiczastych przedmiotów, takich jak noże lub widelce, do usuwania szronu. Nigdy nie używać do rozmrażania suszarek do włosów, grzałek elektrycznych lub innych urządzeń elektrycznych**
- **Zaleca się utrzymywać wtyczkę w czystości. Wszelkie nadmierne pozostałości kurzu na wtyczce mogą spowodować pożar**
- **Nie należy próbować samodzielnie naprawiać, demontować ani modyfikować urządzenia. W**

przypadku konieczności naprawy prosimy o kontakt z naszym działem obsługi klienta.

- Nadzoruj dzieci podczas czyszczenia lub konserwacji urządzenia.
- Nie czyść zimnych szklanych półek gorącą wodą. Nagła zmiana temperatury może spowodować pęknięcie szkła.
- **OSTRZEŻENIE:** Rury obwodu chłodniczego przenoszą niewielką ilość przyjaznego dla środowiska, ale łatwopalnego czynnika chłodniczego (R600a) i gazu izolacyjnego (cyklopentan). Nie niszczy warstwy ozonowej i nie zwiększa efektu cieplarnianego. Wyciek czynnika chłodniczego może spowodować obrażenia oczu lub zapalenie się.
- W razie uszkodzenia obwodu czynnika chłodniczego:
 - Wyłącz urządzenie i wyciągnij wtyczkę z gniazdka,
 - Trzymaj otwarty ogień i/lub źródła zapłonu z dala od urządzenia,
 - Dokładnie przewietrz pomieszczenie przez kilka minut,
 - Poinformuj obsługę klienta.
- **OSTRZEŻENIE:** Nie uszkodź wtyczki ani przewodu zasilającego, ponieważ może to spowodować porażenie elektryczne lub pożar.
- **OSTRZEŻENIE:** Nie używaj wielu przenośnych gniazdek ani przenośnych zasilaczy.

Odradzamy korzystanie z przedłużaczy i rozgałęźników.

- **Nie próbuj siadać ani stawać na górze urządzenia. Grozi to urazami lub uszkodzeniem urządzenia. Urządzenie nie jest przystosowane do ustawiania jedno na drugim razem z innymi.**
- **Produkt ten jest projektowany i produkowany wyłącznie z myślą o użytku domowym**
- **Wolno używać tylko oryginalnych części dostarczonych przez producenta. Producent gwarantuje, że tylko te części spełniają wymogi bezpieczeństwa.**
- **Pozostawienie na dłużej otwartych drzwiczek może spowodować wzrost temperatury w komorach urządzenia**
- **Czyścić regularnie powierzchnie, które mogą mieć kontakt z żywnością i dostępnymi systemami odprowadzania wody**
- **Wyczyścić zbiorniki na wodę, jeśli nie były one używane przez 48 godzin; przepłukać system wodny podłączony do zasilania urządzenia, jeśli woda nie była pobierana przez 5 dni**
- **Umieszczać surowe mięso i ryby w odpowiednich pojemnikach w chłodziarce, aby nie miały one kontaktu z inną żywnością ani nie skapywały na nią żadne płyny**
- **Szuflady na zamrożoną żywność oznaczone dwoma gwiazdkami (o ile znajdują się one w**

urządzeniu) przeznaczone są do przechowywania wstępnie zamrożonej żywności, przechowywania lub wytwarzania lodów i kostek lodu

- Szuflady z jedną, dwoma lub trzema gwiazdkami (o ile znajdują się one w urządzeniu) nie nadają się do zamrażania świeżej żywności
- Jeśli urządzenie zostanie pozostawione puste przez dłuższy czas, należy je wyłączyć, rozmrozić, wyczyścić, wysuszyć i pozostawić drzwiczki otwarte, aby uniknąć rozwoju w urządzeniu pleśni
- W przypadku urządzeń do przechowywania wina: Urządzenie przeznaczone wyłącznie do przechowywania wina
- W przypadku urządzenia wolnostojącego zamieszcza się ostrzeżenie: To urządzenie chłodnicze nie jest przeznaczone do użytku jako urządzenie do zabudowy
- W przypadku urządzeń bez komory czterogwiazdkowej: To urządzenie chłodnicze nie jest odpowiednie na potrzeby zamrażania środków spożywczych

Usuwanie starych urządzeń



Urządzenie to posiada oznaczenie zgodne z dyrektywą europejską 2012/19/UE w sprawie zużytego sprzętu elektrycznego i elektronicznego (WEEE).

WEEE zawiera zarówno substancje zanieczyszczające (które mogą powodować negatywne skutki dla środowiska), jak i podstawowe komponenty (które mogą zostać ponownie użyte). Ważne jest poddawanie WEEE specyficznej obróbce, aby usuwać i prawidłowo utylizować wszelkie elementy zanieczyszczające, a także odzyskiwać i poddawać recyklingowi wszelkie możliwe materiały.

Ludzie mogą odgrywać ważną rolę w zapewnianiu, że WEEE nie stanie się problemem środowiskowym; ważne jest przestrzeganie pewnych podstawowych zasad:

- WEEE nie powinien być traktowany tak samo jak inne odpady domowe;
- WEEE powinien być przekazywany do właściwych punktów zbiórki odpadów obsługiwanych przez gminę lub zarejestrowane przedsiębiorstwa. W wielu krajach w przypadku dużych WEEE może być przewidziany odbiór bezpośrednio z posesji.

W wielu krajach, kiedy kupuje się nowe urządzenie, stare urządzenie można zwrócić sprzedawcy, który odbierze je za darmo na zasadzie „urządzenie za urządzenie”, pod warunkiem, że urządzenie jest odpowiedniego typu i posiada te same funkcje co nowy dostarczony sprzęt.

Zgodność CE

Poprzez umieszczenie oznaczenia na tym produkcie potwierdzamy, że urządzenie to jest zgodne ze wszelkimi dotyczącymi tego produktu obowiązującymi prawnie wymogami europejskimi w zakresie bezpieczeństwa, zdrowia i środowiska.

Gwarancji

Minimalny okres gwarancji: Kraje UE – 2 lata, Turcja – 3 lata, Wielka Brytania – rok, Rosja – rok, Szwecja – 3 lata, Serbia – 2 lata, Norwegia – 5 lat, Maroko – rok, Algieria – 6 miesięcy, Tunezja – gwarancja prawna nie jest wymagana

Oszczędzanie energii

Aby zapewnić wyższą oszczędność energii, sugerujemy:

- zainstalować urządzenie z dala od źródeł ciepła i nie wystawiać go na bezpośrednie działanie promieni słonecznych, w dobrze wentylowanym pomieszczeniu;
- unikać umieszczania w chłodziarce gorącej żywności, aby zapobiec wzrostowi temperatury zewnętrznej, a tym samym powodowaniu ciągłego działania sprężarki;
- nie wkładać nadmiernej ilości żywności, aby zapewnić prawidłową cyrkulację;
- rozmrozić urządzenie w razie pojawienia się w nim lodu w celu ułatwienia przenikania zimna;
- w razie braku energii elektrycznej zaleca się pozostawić drzwiczki chłodziarki zamknięte;
- jak najrzadziej otwierać drzwiczki urządzenia i jak najkrócej pozostawiać je otwarte;
- unikać ustawiania zbyt niskich temperatur;
- usuwać kurz z tylnej części urządzenia.

Opis urządzenia

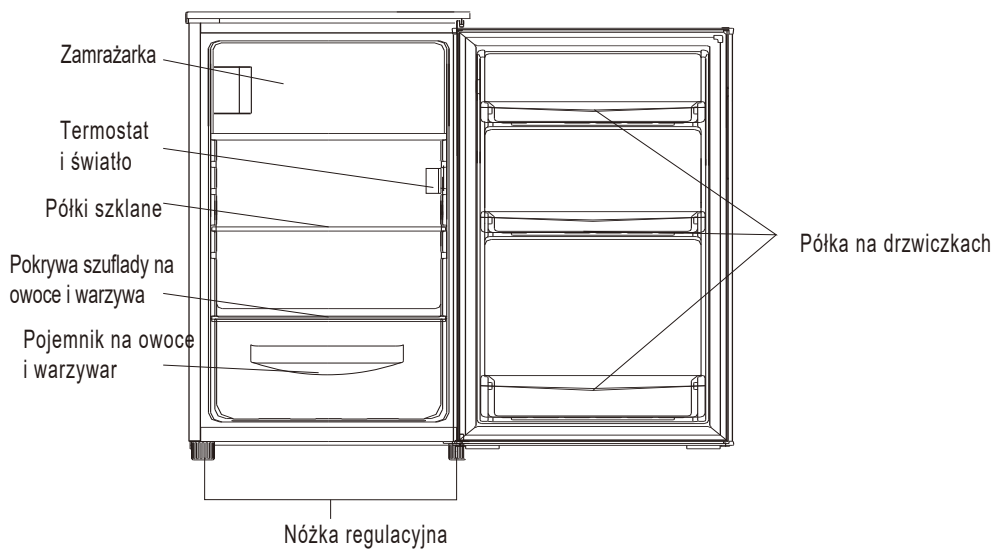

Ta ilustracja służy wyłącznie do celów orientacyjnych. Aby uzyskać szczegółowe informacje, należy się zapoznać z urządzeniem

Najbardziej energooszczędna konfiguracja wymaga umieszczenia szuflad, pudełek na żywność i półek w produkcji, patrz powyższe rysunki.

Odwracalność drzwi

Wymagane narzędzia: śrubokręt typu krzyżak, śrubokręt z płaską końcówką, klucz sześciokątny.

- Upewnić się, że urządzenie jest odłączone od zasilania i puste.
- Aby zdjąć drzwiczki, należy pochylić urządzenie do tyłu.
- Należy oprzeć urządzenie o coś stabilnego, aby nie wysliznęło się ono podczas procesu odwracania drzwi.
- Wszystkie wymontowane elementy muszą zostać zachowane, aby wykorzystać je podczas instalacji drzwiczek.
- Nie kłaść urządzenia na płasko, ponieważ może to doprowadzić do uszkodzenia układu chłodniczego.
- Lepiej, gdyby 2 osoby trzymały urządzenie podczas montażu.

1. Odkręć dwie śruby na tylnej stronie górnej pokrywy.

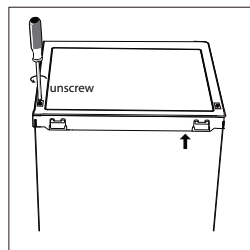

2. Zdejmij górną pokrywę i odłóż na bok.

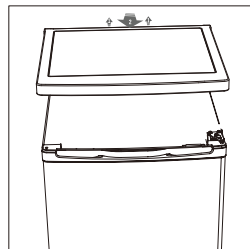

3. Odkręć zawias góry, a następnie wyjmij drzwiczki i umieść ja na miękkiej powierzchni, aby uniknąć porysowania ich.

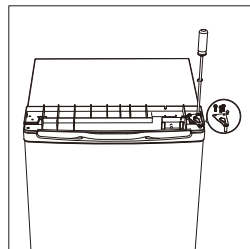

4. Odkręcić dolny zawias drzwi zamrażarki. Następnie zdejmij drzwi i umieść je na miękkiej podkładce, aby uniknąć zarysowań

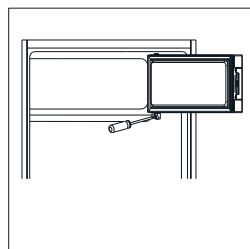

Odwracalność drzwi

5. Przesunąć uchwyt drzwi z lewej strony na prawą.

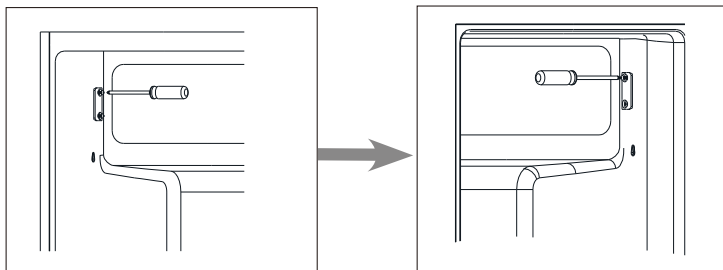

6. Przesunąć pokrywę otworu zawiasu z lewej strony na prawą.

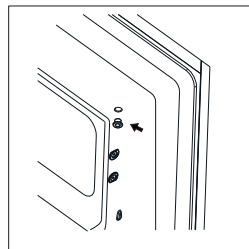

7. Obrócić drzwi zamrażarki i umieścić zawias po lewej stronie. A następnie naprawić drzwi za pomocą uchwytu.

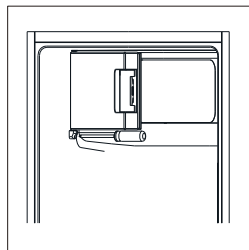

8. Odkręć zawias dolny. Następnie wyjmij z obu stron regulowane nóżki.

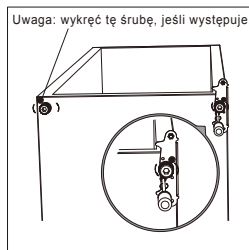

Uwaga: wykręć tę śrubę, jeśli występuje.

Odwracalność drzwi

9. Odkręć i wyjmij sworzeń dolnego zawiasu, odwróć wspornik i przełoż go.

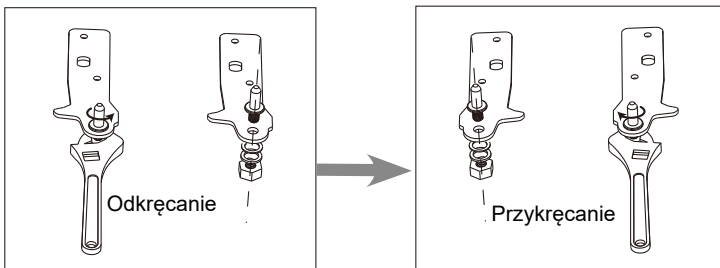

10. Zamontuj wspornik, mocując dolny sworzeń zawiasu. Przełoż obie regulowane nóżki.

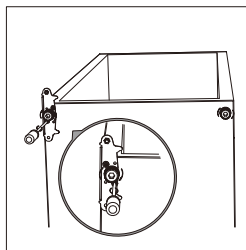

11. Umieść drzwiczki na miejscu. Upewnij się, że drzwiczki są wyrównane w poziomie i w pionie tak, aby uszczelki były zamknięte ze wszystkich stron przed ostatecznym dokręceniem górnego zawiasu

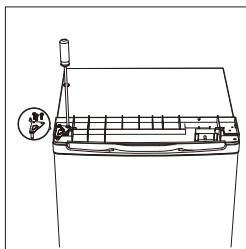

12. Załóż pokrywę górną i przykręć z tyłu 2 śruby mocujące ją.

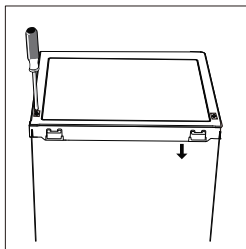

13. Odłączyć uszczelki chłodziarki i drzwi zamrażarki, a następnie zamocować je po obróceniu.

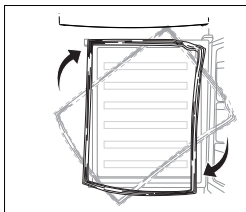

Instalacja

Montaż uchwyty drzwi (dotyczy modeli wyposażonych w uchwyt)

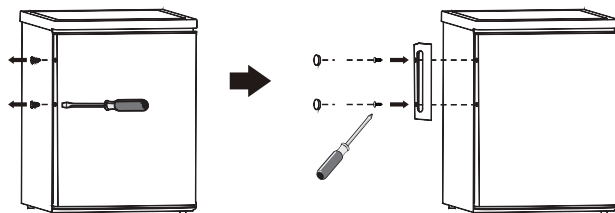

Wymagania dotyczące przestrzeni

- Zapewnić wolną przestrzeń z przodu urządzenia, tak by drzwi otwierały się swobodnie

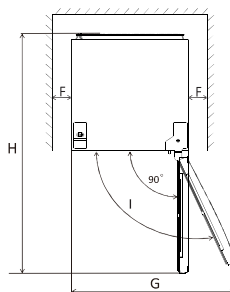
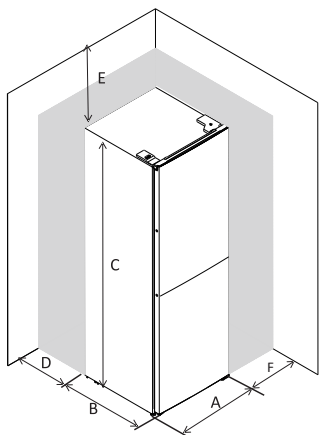

	EF1-16	EF1-14	EF1-162
A	550	500	550
B	580	560	580
C	850	840	850
D	min=50	min=50	min=50
E	min=50	min=50	min=50
F	min=50	min=50	min=50
G	940	855	940
H	1180	1110	1180

Poziomowanie urządzenia

Jeśli urządzenie nie jest wypoziomowane, drzwiczki i uszczelki magnetyczne nie będą wyrównane i prawidłowo zakryte.

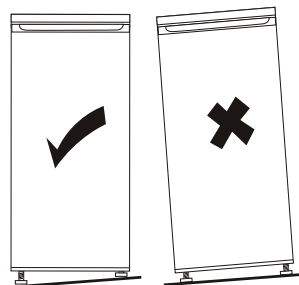
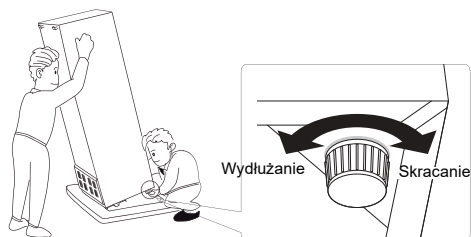

Instalacja

Ustawienie urządzenia

Urządzenie należy ustawić w miejscu, w którym temperatura otoczenia odpowiada klasie klimatycznej podanej na tabliczce znamionowej urządzenia:

- rozszerzona umiarkowana: dodaje się ostrzeżenie: „Urządzenie chłodnicze jest przeznaczone do użytku w temperaturze otoczenia mieszczącej się w zakresie od 10 °C do 32 °C”,
- umiarkowana: dodaje się ostrzeżenie: „Urządzenie chłodnicze jest przeznaczone do użytku w temperaturze otoczenia mieszczącej się w zakresie od 16 °C do 32 °C”,
- subtropikalna: dodaje się ostrzeżenie: „Urządzenie chłodnicze jest przeznaczone do użytku w temperaturze otoczenia mieszczącej się w zakresie od 16 °C do 38 °C”,
- tropikalna: dodaje się ostrzeżenie: „Urządzenie chłodnicze jest przeznaczone do użytku w temperaturze otoczenia mieszczącej się w zakresie od 16 °C do 43 °C”;

Miejsce instalacji

Urządzenie należy zainstalować z dala od źródeł ciepła, takich jak kaloryfery, bojlera, bezpośrednie promienie słoneczne itd. Należy zapewnić swobodny przepływ powietrza z tyłu urządzenia. W przypadku zamontowania urządzenia pod wiszącą szafką, dla zapewnienia jego optymalnej pracy, odległość między górną powierzchnią urządzenia a szafką musi wynosić co najmniej 100 mm. Najlepiej jednak nie ustawiać urządzenia pod wiszącymi szafkami. Urządzenie można dokładnie wypoziomować dzięki regulowanym nóżkom.



Ostrzeżenie! Należy zapewnić możliwość odłączenia urządzenia od źródła zasilania. W związku z tym po zakończeniu instalacji należy upewnić się, że istnieje łatwy dostęp do wtyczki przewodu zasilającego.

Przylącze elektryczne

Przed podłączeniem urządzenia do sieci elektrycznej należy sprawdzić, czy napięcie oraz częstotliwość podane na tabliczce znamionowej odpowiadają parametrom instalacji elektrycznej w miejscu podłączenia. Urządzenie musi być uziemione. Wtyczka przewodu zasilającego dołączonego do urządzenia posiada styk uziemiający. Jeśli gniazdko zasilania nie jest uziemione, urządzenie należy odrębnie uziemić zgodnie z aktualnymi przepisami, uzgadniając to z wykwalifikowanym elektrykiem. Producent nie ponosi żadnej odpowiedzialności w przypadku nieprzestrzegania powyższych wskazówek dotyczących bezpieczeństwa.

Urządzenie spełnia wymogi dyrektyw Unii Europejskiej.

Codzienne użytkowanie

Pierwsze użycie

Czyszczenie wnętrza urządzenia

W celu usunięcia zapachu nowego produktu, przed pierwszym uruchomieniem urządzenia należy wymyć jego wnętrze i znajdujące się w nim elementy letnią wodą z dodatkiem łagodnego detergentu, a następnie dokładnie je wysuszyć.

Ważne! Nie należy stosować detergentów ani proszków do szorowania, ponieważ mogą one uszkodzić powierzchnię obudowy urządzenia.

Ustawianie temperatury

- Podłączyć urządzenie do zasilania. Temperatura wewnętrzna jest kontrolowana przez termostat. Dostępnych jest 8 ustawień. Ustawienie 1 oznacza najwyższą, a ustawienie 7 – najniższą temperaturę. Wybranie ustawienia 0 powoduje wyłączenie urządzenia. Po ustawieniu maksymalnej wartości sprężarka nie będzie się wyłączać.
- Urządzenie to może nie działać, zapewniając prawidłową temperaturę, jeśli znajduje się w szczególnie ciepłym pomieszczeniu bądź jeśli jego drzwiczki będą zbyt często otwierane.

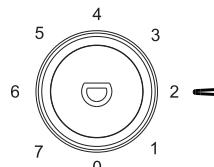

Codzienne użytkowanie

Umieścić żywność w różnych komorach, zgodnie z informacjami w poniższej tabeli

Komory chłodziarki	Rodzaj żywności
Drzwiczki lub półki na drzwiczkach komory lodówki	<ul style="list-style-type: none">• Żywność zawierająca konserwanty naturalne, na przykład dżemy, soki, napoje, przyprawy.• Nie przechowywać żywności łatwo psującej się.
Szuflada na owoce i warzywa (szuflada na surówki)	<ul style="list-style-type: none">• Owoce, zioła i warzywa należy umieścić osobno w szufladzie na owoce i warzywa.• Nie przechowywać w chłodziarce bananów, cebuli, ziemniaków ani czosnku.
Środkowa półka lodówki	<ul style="list-style-type: none">• Produkty mleczne, jaja
Górna półka lodówki	<ul style="list-style-type: none">• Żywność niewymagająca gotowania, na przykład dania gotowe, wędliny, pozostałości.
Szuflady/tacka zamrażarki	<ul style="list-style-type: none">• Żywność do długotrwałego przechowywania.• Dolna szuflada na surowe mięso, drób, ryby.• Środkowa szuflada na mrożone warzywa i frytki.• Górna tacka na lody, mrożone owoce, mrożone wypieki.

Codzienne użytkowanie

Zalecenia dotyczące ustawiania temperatury

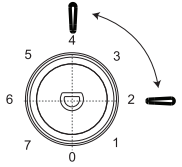
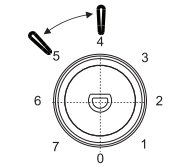
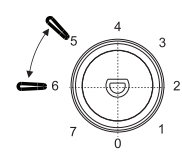
Zalecenia dotyczące ustawiania temperatury		
Temperatura otoczeni	Komora zamrażarki	Komora lodówki
Ciepło: 29°C - 38°C	/	 <p>Ustawienie 2-4</p>
Standardowe warunki 21°C - 28°C	/	 <p>Ustawienie 4-5</p>
Zimno 16°C - 20°C	/	 <p>Ustawienie 5-6</p>

Powyższe informacje stanowią zalecenia dla użytkowników dotyczące ustawiania temperatury.

Wpływ na przechowywanie żywności

- Zaleca się ustawienie temperatury w komorze chłodziarki na 4°C oraz, jeśli to możliwe, na -18°C w komorze zamrażarki.
- W przypadku większości rodzajów żywności najdłuższy czas przechowywania w komorze chłodziarki jest osiągnięty przy niższych temperaturach. Ponieważ niektóre specyficzne produkty (takie jak świeże owoce i warzywa) w przypadku mniejszych temperatur mogą się zepsuć, zaleca się przechowywanie ich w szufladach, o ile są obecne. Jeśli ich nie przewidziano, należy pozostawić średnie ustawienie termostatu.
- W przypadku żywności mrożonej należy zapoznać się z czasem przechowywania podanym na opakowaniu żywności. Czas przechowywania jest osiągnięty zawsze, gdy ustawienie uwzględni temperaturę odniesienia komory (komora z jedną gwiazdką -6°C, z dwoma gwiazdkami -12°C, z trzema gwiazdkami -18°C).

Codzienne użytkowanie

Mrożenie świeżej żywności

- Zamrażarka przeznaczona jest do zamrażania świeżej żywności oraz przechowywania mrożonej i głęboko mrożonej żywności przez dłuższy okres czasu.
- Umieścić świeżą żywność do zamrożenia w komorze zamrażarki.
- Informacja dotycząca maksymalnej ilości żywności możliwej do zamrożenia w ciągu 24 godzin znajduje się na tabliczce znamionowej.
- Proces mrożenia trwa 24 godziny. W tym czasie nie należy wkładać kolejnych partii żywności przeznaczonej do zamrożenia.

Przechowywanie mrożonej żywności

Przy pierwszym uruchomieniu urządzenia lub po dłuższym okresie jego nieużywania: przed umieszczeniem żywności w komorze zamrażarki należy wybrać tryb pracy SUPER FREEZING.

Ważne! W przypadku rozmrożenia żywności (na przykład wskutek braku zasilania przez okres dłuższy niż podany w parametrach technicznych w punkcie "Czas utrzymywania temperatury bez zasilania") należy szybko skosztować rozmrożoną żywność lub niezwłocznie poddać ją obróbce termicznej, po czym ponownie zamrozić (po ostudzeniu).

Rozmrażanie

Głęboko zamrożoną żywność lub mrożonki należy przed użyciem rozmrozić w komorze zamrażarki lub w temperaturze pokojowej. Małe kawałki można gotować w stanie zamrożonym, od razu po wyjęciu z zamrażarki. W takim przypadku gotowanie potrwa jednak dłużej.

Alarm otwartych drzwiczek

Jeżeli drzwiczki pozostaną otwarte przez 60 sekund, dioda mignie 3 razy, a następnie będzie świecić przez 5 sekund. Cykl będzie powtarzany do momentu zamknięcia drzwiczek.

Tacka na kostki lodu

Urządzenie może być wyposażone w jedną lub kilka tacek na kostki lodu.

Akcesoria

Wymowane półki

Ścianki chłodziarki wyposażone są w szereg prowadnic, dzięki czemu półki można ustawiać zgodnie z potrzebami.

Ustawianie półek na drzwiczkach

Aby umożliwić przechowywanie opakowań zawierających żywność o różnych rozmiarach, półki na drzwiczkach można umieszczać na różnych wysokościach.

Aby zmienić położenie półki, należy wykonać następujące czynności: ciągnąc ją stopniowo w kierunku pokazanym strzałkami do momentu wyjścia jej, a następnie ustawić ją zgodnie z życzeniem.

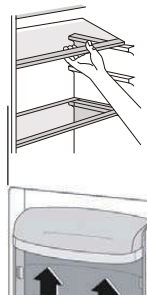

Przydatne wskazówki dotyczące zamrażania

Aby uzyskać najlepsze efekty zamrażania w trybie SUPER FREEZING, należy skorzystać z poniższych ważnych wskazówek.

- Żywność należy mrozić w małych porcjach, aby umożliwić jej szybkie i całkowite zamrożenie oraz aby umożliwić rozmrożenie tylko wymaganej ilości.
- Żywność owijać w folię aluminiową lub spożywczą i zapewnić szczelność opakowania
- Nie dopuszczać do kontaktu świeżej, rozmrożonej żywności z żywnością zamrożoną, unikając w ten sposób wzrostu jej temperatury
- Produkty niskotłuszczowe przechowują się lepiej i dłużej niż o wysokiej zawartości tłuszczu. Sól powoduje skrócenie okresu przechowywania żywności.
- Spożywanie sorbetu bezpośrednio po wyjęciu z komory zamrażarki może spowodować odmrożenia skóry.
- Zaleca się umieszczanie daty zamrożenia na każdym opakowaniu w celu kontrolowania długości okresu przechowywania.

Codziennie użytkowanie

WSKAZÓWKI DOTYCZĄCE PRZECHOWYWANIA ZAMROŻONEJ ŻYWNOŚCI

Aby uzyskać najlepsze efekty pracy urządzenia należy:

- Sprawdzając, czy mrożonki były odpowiednio przechowywane w sklepie.
- Zapewnić jak najszybszy transport zamrożonej żywności ze sklepu do zamrażarki.
- Nie otwierać zbyt często drzwi zamrażarki i nie zostawiać ich otwartych na dłużej niż jest to absolutnie konieczne.
- Po rozmrożeniu żywność szybko traci świeżość i nie może być ponownie zamrażana.
- Nie przekraczać daty przydatności do spożycia podanej przez producenta żywności.

Porady dotyczące chłodzenia świeżej żywności

Aby zapewnić optymalne działanie:

- Nie przechowywać w lodówce ciepłej żywności ani parujących płynów. Nie przykrywać ani nie owijać żywności, szczególnie jeżeli ma intensywny zapach.
- Mięso (każdego typu): wkładać do worków polietylenowych i umieszczać na szklanych półkach nad szufladą na warzywa.
- Ze względów bezpieczeństwa przechowywać je w ten sposób najwyżej przez jeden lub dwa dni.
- Żywność ugotowana, zimne potrawy itp. powinny być przykryte i można je umieszczać na półce.
- Owoce i warzywa: należy je dokładnie umyć i włożyć do specjalnej szuflady. Masło i ser: należy je włożyć do specjalnych, hermetycznych pojemników, owinać folią aluminiową lub włożyć do worków polietylenowych, aby usunąć jak największą ilość powietrza.
- Butelki z mlekiem: powinny być zakręcone i przechowywane na półkach na drzwiach.
- Nie należy przechowywać w lodówce bananów, ziemniaków, cebuli ani czosnku, jeśli nie są zapakowane.

Czyszczenie

Ze względów higienicznych należy regularnie czyścić wnętrze urządzenia i akcesoria.



Ostrzeżenie! Ryzyko porażenia prądem! Podczas czyszczenia urządzenie nie może być podłączone do źródła zasilania. Przed przystąpieniem do czyszczenia należy wyłączyć urządzenie i wyciągnąć wtyczkę z gniazdka sieciowego lub wyłączyć wyłącznik automatyczny / wykręcić bezpiecznik. Nie należy czyścić urządzenia myjką parową, ponieważ wilgoć gromadząca się w częściach elektrycznych może doprowadzić do porażenia prądem, a gorąca para uszkodzić części z tworzyw sztucznych. Przed ponownym włączeniem urządzenia należy upewnić się, że zostało ono dokładnie osuszone.

Ważne! Olejki eteryczne i rozpuszczalniki organiczne (np. sok z cytryny, sok ze skórki pomarańczy, kwas masłowy, środek czyszczący zawierający kwas octowy) mogą uszkodzić powierzchnie elementów z tworzyw sztucznych.

- Nie należy dopuszczać do kontaktu takich substancji z elementami urządzenia.
- Nie należy stosować środków czyszczących rysujących powierzchnię.
- Przenieść żywność z urządzenia w chłodne miejsce i szczelnie przykryć.
- Wyłączyć urządzenie i wyciągnąć wtyczkę z gniazdka sieciowego lub wyłączyć wyłącznik automatyczny / wykręcić bezpiecznik.
- Wyczyścić urządzenie i zamontowane akcesoria ściereczką i letnią wodą. Następnie wytrzeć wilgotną ściereczką (namoczoną w czystej wodzie) i wytrzeć do sucha.
- Kurz nagromadzony w skraplaczu zwiększa zużycie prądu, dlatego należy raz w roku ostrożnie wyczyścić skraplacz z tyłu urządzenia miękką szczotką lub przy pomocy odkurzacza.¹⁾
- Po dokładnym wysuszeniu podłączyć urządzenie.

Codzienne użytkowanie

Rozmrażanie

W trakcie użytkowania urządzenia następuje stopniowe osadzanie szronu w komorze zamrażarki. Szron należy usuwać. Do usuwania szronu z parownika nigdy nie używać ostrych metalowych przedmiotów, ponieważ może to spowodować jego uszkodzenie. Jeśli warstwa lodu w komorze zamrażarki osiągnie znaczą grubość należy przeprowadzić kompletny proces rozmrażania zgodnie z poniższą instrukcją:

- Wyjąć wtyczkę przewodu zasilającego z gniazdka.
- Wyjąć wszystkie przechowywane artykuły spożywcze, zawinąć w kilka warstw gazet i umieścić w chłodnym miejscu.
- Pozostawić drzwi otwarte i wsunąć plastikową skrobaczkę w odpowiednie miejsce pośrodku na dole, umieszczając poniżej naczynie na spływającą wodę.
- Po zakończeniu rozmrażania, dokładnie wysuszyć wnętrze urządzenia.
- Włożyć wtyczkę przewodu zasilającego do gniazdka zasilania i włączyć urządzenie.

Wymiana żarówki oświetlenia

Jako oświetlenie wewnętrzne służy moduł LED. Aby wymienić ten moduł, należy się skontaktować z wykwalifikowanym technikiem

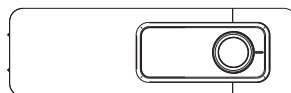

DOSTĘPNOŚĆ CZĘŚCI ZAMIENNYCH

- Termostaty, czujniki temperatury, płytki obwodów drukowanych przez okres co najmniej siedmiu lat od wprowadzenia do obrotu ostatniego egzemplarza danego modelu
- Klamki, zawiasy do drzwi, tace i koszyki przez okres co najmniej siedmiu lat oraz uszczelki drzwiowe przez okres co najmniej 10 lat od wprowadzenia do obrotu ostatniego egzemplarza danego modelu

Codzienne użytkowanie

Rozwiązywanie problemów

Ostrzeżenie! Przed przystąpieniem do usunięcia problemu należy odłączyć urządzenie od zasilania. Naprawy nieuwzględnione w niniejszej instrukcji mogą być wykonywane wyłącznie przez wykwalifikowanego elektryka lub osobę kompetentną.



Ostrzeżenie! Przed przystąpieniem do usunięcia problemu należy odłączyć urządzenie od zasilania. Naprawy nieuwzględnione w niniejszej instrukcji mogą być wykonywane wyłącznie przez wykwalifikowanego elektryka lub osobę wykwalifikowaną.

Ważne! Urządzenie emituje dźwięki związane z pracą kompresora i obiegu czynnika chłodniczego.

Problem	Prawdopodobna przyczyna	Rozwi zanie
Urządzenie nie działa.	Pokrętko regulacji temperatury ustawione jest na numer "0".	Ustawić pokrętko na inny numer, aby włączyć urządzenie.
	Przepalony lub wadliwy bezpiecznik.	Sprawdzić bezpiecznik i w razie potrzeby wymienić na nowy.
	Awaria gniazdka zasilania.	Zlecić naprawę gniazdka elektrykowi.
	Urządzenie jest wyłączone lub wtyczka nie jest podłączona do zasilania (lub jest podłączona nieprawidłowo).	Podłączyć prawidłowo wtyczkę do zasilania i włączyć urządzenie.
Temperatura żywności jest zbyt wysoka.	Temperatura nie jest odpowiednio wyregulowana.	Zapoznać się z punktem dotyczącym początkowego ustawiania temperatury.
	Drzwiczki były otwarte przez zbyt długi czas.	Otwierać drzwiczki tylko na tak długo, jak jest to niezbędne.
	W ciągu ostatnich 24 godzin umieszczono w urządzeniu dużą ilość ciepłej żywności.	Ustawić regulator temperatury tymczasowo na poziom niższej temperatury.
	Urządzenie znajduje się w pobliżu źródła ciepła.	Zapoznać się z punktem dotyczącym miejsca instalacji.
Urządzenie chłodzi zbyt mocno.	Ustawiona temperatura jest zbyt niska.	Ustawić pokrętko regulatora temperatury tymczasowo na poziom wyższej temperatury.
Nietypowe dźwięki	Urządzenie nie jest wypoziomowane.	Wypoziomować urządzenie poprzez regulację nóżek.
	Urządzenie dotyka ściany lub innego przedmiotu.	Odsunąć urządzenie od przylegającego przedmiotu.
	Element urządzenia (np. rurka z tyłu urządzenia) dotyka innej części urządzenia lub ściany.	W razie konieczności ostrożnie odsunąć od siebie stykające się elementy.
Woda na podłodze	Otwór spustowy wody jest zablokowany.	Patrz punkt „Czyszczenie”.
Panel boczny jest gorący.	Wewnątrz panelu znajduje się skraplacz.	To normalny stan.

Jeśli problem wystąpi ponownie, należy skontaktować się z serwisem.

Aby skontaktować się z pomocą techniczną, odwiedź naszą stronę internetową: <https://corporate.haier-europe.com/en/>. W sekcji „website” wybierz markę swojego produktu i swój kraj. Zostaniesz przekierowany na konkretną stronę internetową, na której znajdziesz numer telefonu i formularz do kontaktu z pomocą techniczną

Więcej informacji na temat produktu można znaleźć na stronie <https://eprel.ec.europa.eu/> lub zeskanować QR na etykiecie energetycznej dostarczonej z urządzeniem

Najzimniejsza Część Chłodziarki

Poniższy symbol wskazuje lokalizację najzimniejszego miejsca w chłodziarce. Obszar ten jest oznaczony obok wentylatora i na górze za pomocą symbolu lub półki umieszczonej na tej samej wysokości.



Aby zagwarantować temperaturę w tym obszarze, upewnij się, że położenie tej półki nie uległo zmianie. **INSTALACJA WSKAŹNIKA TEMPERATURY**

Aby ułatwić prawidłowe ustawienie chłodziarki, została ona wyposażona we wskaźnik temperatury, który będzie monitorował średnią temperaturę w najzimniejszej części.

OSTRZEŻENIE:

Ten wskaźnik jest przeznaczony wyłącznie do użytku z chłodziarką. Pamiętaj, aby nie używać go

w innej chłodziarce (najzimniejszy obszar będzie inny) lub do innych celów.

Sprawdzanie temperatury w najzimniejszym miejscu. Po zainstalowaniu wskaźnika temperatury możesz regularnie sprawdzać, czy temperatura w najzimniejszym obszarze jest prawidłowa.

W razie potrzeby wyreguluj termostat zgodnie z powyższym opisem. Na temperaturę wewnątrz chłodziarki wpływa kilka czynników, takich jak temperatura otoczenia, ilość przechowywanej żywności i częstotliwość otwierania drzwi. Uwzględnij te czynniki podczas ustawiania temperatury. Aby mieć pewność, że żywność w lodówce jest dobrze zachowana, zwłaszcza w najzimniejszej części, upewnij się, że wskaźnik temperatury wyświetla „OK”.



Jeśli „OK” nie jest wyświetlane, temperatura w tej części jest zbyt wysoka. Ustaw termostat w wyższej pozycji. Odczekaj co najmniej 12 godzin przed ponowną regulacją termostatu. Po włożeniu świeżej żywności do urządzenia lub po wielokrotnym (lub dłuższym) otwarciu drzwi, normalne jest,

że wskaźnik „OK” nie wyświetla się na wskaźniku temperatury.

Instruções do utilizador

Congelador Freezer

Conteúdo	
1. Informação de Seguran	Página 1-8
2. Visão ger	Página 9
3. Inverter por	Página 10-12
4. Instalaç	Página 13-14
5. Uso diár	Página 15-20

Obrigado por comprar este produto.

Antes de usar o seu frigorífico, leia atentamente este manual de instruções para maximizar o seu desempenho. Guarde toda a documentação para uso futuro ou outros proprietários. Este produto destina-se exclusivamente a uso doméstico ou para aplicações similares, tais como:

- Área de cozinha para pessoal em lojas, escritórios e outros ambientes de trabalho
- Em quintas, para clientes de hotéis, motéis e outros ambientes do tipo residencial
- como B&Bs (cama e pequeno-almoço)
- Para serviços de catering e aplicações similares, e não para venda por retalho.

Este eletrodoméstico deve ser usado apenas para fins de armazenamento de alimentos, sendo qualquer outro uso considerado perigoso. O fabricante não será responsável por incumprimentos. Além disso, é recomendável que consulte as condições de garantia.

INFORMAÇÃO DE SEGURANÇA

Este guia contém muitas informações importantes sobre segurança. Sugerimos que mantenha estas instruções num local seguro para facilitar a consulta e uma boa experiência com o aparelho. O frigorífico contém um gás refrigerante (R600a: isobutano) e gás isolante (ciclopentano), com elevada compatibilidade com o meio ambiente, que são, no entanto, inflamáveis.



Cuidado: risco de incêndio

Se o circuito do refrigerante for danificado:

- **Evite fazer chamas e fontes de ignição.**

Ventile completamente a sala onde o aparelho está colocado

AVISO!

- **Cuidado ao limpar/transportar o aparelho para evitar tocar nos fios de metal do condensador na parte traseira do aparelho, pois pode ferir os dedos e as**

mãos ou danificar o seu produto.

- **Este aparelho não foi desenhado para empilhar com outro aparelho. Não tente sentar ou ficar em cima do seu aparelho, pois ele não foi desenhado para esse fim. Pode se ferir ou danificar o aparelho.**
- **Certifique-se de que o cabo de alimentação não fica preso debaixo do aparelho durante e depois de transportar/mover o aparelho, para evitar que o cabo seja cortado ou danificado.**
- **Ao posicionar o seu aparelho, tome cuidado para não danificar o piso, tubagens, revestimentos da parede etc. Não mova o aparelho puxando-o pela tampa ou pela pega. Não deixe que as crianças brinquem com o equipamento ou mexam com os controlos. A nossa empresa recusa-se a aceitar qualquer responsabilidade, caso as instruções não sejam cumpridas.**
- **Não instale o eletrodoméstico em locais húmidos, oleosos ou empoeirados, nem o exponha à luz solar direta e à água.**
- **Não instale o eletrodoméstico próximo de aquecedores ou de materiais inflamáveis.**
- **Se ocorrer uma falha de energia, não abra a tampa. Os alimentos congelados não devem ser afetados se a falha for inferior a 20 horas. Se a falha for mais longa, os alimentos devem ser verificados e consumidos imediatamente ou cozidos e, de seguida, congelados novamente.**
- **Se achar que é difícil abrir a tampa do congelador logo depois de a ter fechado, não se preocupe. Isto deve-se à diferença de pressão que equaliza e permite abrir a tampa normalmente após alguns minutos.**
- **Não ligue o aparelho à alimentação elétrica até que**

todos os protetores de embalagem e transporte tenham sido removidos.

- **Deixe repousar , no mínimo, 4 horas antes de ligar para permitir que o óleo do compressor assente se transportado horizontalmente.**
- **Este congelador deve ser usado apenas para a finalidade a que se destina (isto é, armazenar e congelar alimentos comestíveis).**
- **Não armazene medicamentos ou materiais de pesquisa em Refrigeradores de vinho. Não armazene material que requer um controlo rigoroso das temperaturas de armazenamento, pois pode ocorrer deterioração ou uma reação descontrolada que pode causar riscos.**
- **Antes de realizar qualquer operação, desligue o cabo de alimentação da tomada elétrica.**
- **Na entrega, verifique se o produto não está danificado e se todas as peças e acessórios estão em perfeitas condições.**
- **Se no sistema de refrigeração for observada uma fuga, não toque na tomada da parede e não use chamas abertas. Abra a janela e deixe entrar ar na sala. De seguida, ligue para um centro de serviço para solicitar a reparação.**
- **Não use cabos de extensão ou adaptadores.**
- **Não puxe ou dobre excessivamente o cabo de alimentação ou toque a ficha com as mãos molhadas.**
- **Não danifique a ficha e/ou o cabo de alimentação; Isto pode causar choques elétricos ou incêndios.**
- **Se o cabo de alimentação estiver danificado, deve ser substituído pelo fabricante, pelo seu agente de serviço ou por pessoa qualificada, para evitar perigo.**
- **Não coloque nem armazene materiais inflamáveis e altamente voláteis, tais como éter, gasolina, GPL, gás**

propano, aerossóis, adesivos ou álcool puro, etc. Estes materiais podem provocar uma explosão.

- **Não use ou guarde sprays inflamáveis, tais como spray de tinta, próximo do Refrigerante de vinho. Pode causar uma explosão ou um incêndio.**
- **Não coloque objetos e/ou recipientes cheios com água na parte superior do eletrodoméstico.**
- **Não recomendamos o uso de extensões e adaptadores de várias vias.**
- **Não elimine o aparelho numa fogueira. Cuidado para não danificar o circuito/tubos de refrigeração do aparelho durante o transporte e a utilização. Em caso de danos, não exponha o aparelho ao fogo, fonte potencial de ignição e ventile imediatamente a sala onde o aparelho está colocado.**
- **O sistema de refrigeração posicionado na parte de trás e no interior do Refrigerador de vinho contém refrigerante. Portanto, evite danificar os tubos.**
- **Não usar aparelhos elétricos dentro dos compartimentos de armazenamento de alimentos do aparelho, exceto se forem do tipo recomendado pelo fabricante.**
- **Não danificar o circuito do refrigerante.**
- **Não usar dispositivos mecânicos ou outros meios para acelerar o processo de descongelação, além dos recomendados pelo fabricante.**
- **Não use eletrodomésticos elétricos dentro dos compartimentos de armazenamento de alimentos, exceto se forem do tipo recomendado pelo fabricante.**
- **Não toque nos elementos de refrigeração internos, especialmente com as mãos molhadas, para evitar rachas ou ferimentos.**
- **Mantenha as aberturas de ventilação na caixa do**

eletrodoméstico ou na estrutura embutida, livre de obstruções.

- **Não use objetos pontiagudos ou com arestas afiadas, como facas ou garfos, para remover o gelo.**
- **Nunca use secadores de cabelo, aquecedores elétricos ou outros aparelhos elétricos para descongelar.**
- **Não raspe com uma faca ou com um objeto afiado para remover gelo acumulado. Com isto, o circuito de refrigerante pode ser danificado, e o seu derramamento pode causar um incêndio ou ferir os seus olhos.**
- **Não use dispositivos mecânicos ou outros equipamentos para acelerar o processo de descongelação.**
- **Evite absolutamente o uso de chamas abertas ou de equipamentos elétricos, como aquecedores, eletrodomésticos de limpeza a vapor, velas, lâmpadas de óleo e outros para acelerar a fase de descongelação.**
- **Nunca use água na posição do compressor, limpe-o cuidadosamente com um pano seco depois da limpeza para evitar ferrugem.**
- **Recomenda-se manter a ficha limpa, pois quaisquer resíduos de poeira excessivos na tomada pode provocar fogo.**
- **O produto foi desenhado e construído apenas para uso doméstico.**
- **A garantia será anulada se o produto for instalado ou usado em instalações domésticas comerciais ou não residenciais.**
- **O produto deve ser corretamente instalado, localizado e operado de acordo com as instruções contidas no livro de instruções do utilizador fornecido.**
- **A garantia é aplicável apenas para novos produtos e**

não é transferível se o produto for revendido.

- **A nossa empresa não se responsabiliza por quaisquer danos incidentais ou consequenciais.**
- **A garantia não diminui de forma alguma os seus direitos estatutários ou legais.**
- **Não repare este Refrigerador de vinho. Todas as intervenções devem ser realizadas exclusivamente por pessoal qualificado.**
- **Se eliminar um produto antigo com um fecho ou a trinco instalado na porta, certifique-se que o deixa em condições seguras para evitar o aprisionamento de crianças.**
- **Este eletrodoméstico pode ser usado por crianças a partir dos 8 anos de idade e por pessoas com incapacidade física, sensorial ou mental, ou sem experiência e conhecimentos para o fazer, desde que supervisionadas ou devidamente orientadas relativamente ao uso seguro do equipamento e sobre os perigos envolvidos.**
- **As crianças não devem brincar com o eletrodoméstico. A limpeza e a manutenção não devem ser realizadas por crianças sem a supervisão de um adulto.**
- **Bloqueios: Se o seu Frigorífico/Congelador estiver equipado com uma fechadura, mantenha a chave fora do alcance e não nas proximidades do aparelho. Se eliminar um Frigorífico/Congelador avariado deve partir todas as fechaduras ou bloqueios antigos.**
- **Crianças com idades entre os 3 e os 8 anos não podem carregar e descarregar o aparelho.**

AVISO! Ao posicionar o aparelho, certifique-se que o cabo de alimentação não está preso ou danificado.

AVISO! Não coloque diversas tomadas portáteis ou fontes de alimentação portáteis na parte traseira do aparelho.

Para evitar a contaminação dos alimentos, respeite as seguintes instruções:

- **Abrir a porta durante longos períodos pode causar um aumento significativo da temperatura nos compartimentos do aparelho.**
- **Limpar regularmente as superfícies que possam entrar em contacto com alimentos e sistemas de drenagem acessíveis.**
- **Tanques de água limpa, se não forem utilizados durante 48h; lave o sistema de água ligado ao fornecimento de água se a água não for extraída durante 5 dias.**
- **Guardar carne e peixe crus em recipientes adequados no congelador, que não fiquem em contacto ou pinguem sobre outros alimentos.**
- **Os compartimentos de alimentos congelados de duas estrelas (se apresentados no aparelho) são adequados para armazenar alimentos pré-congelados, armazenar ou fazer gelados e cubos de gelo.**
- **Os compartimentos de uma, duas e três estrelas (se apresentados no aparelho) não são adequados para congelar alimentos frescos.**
- **Se o aparelho ficar vazio durante longos períodos, deve desligar, descongelar, limpar, secar o mesmo e deixar a porta aberta para evitar o desenvolvimento do bolor no interior.**

AVISO! Durante a utilização, manutenção e eliminação do aparelho, preste atenção ao símbolo do lado esquerdo, situado na parte traseira do aparelho (painel traseiro ou compressor).

É o símbolo de aviso de risco de incêndio. Existem materiais inflamáveis nos tubos de refrigerante e no compressor.

Afaste-se da fonte de incêndio durante o uso, serviço e eliminação.

DESMANTELAMENTO DE UM APARELHOS ANTIGOS



Este equipamento está marcado em conformidade com a Diretiva Europeia 2012/19/UE sobre Resíduos Elétricos e Equipamento Eletrónico (REEE).

O REEE contém substâncias poluentes (que podem ser perigosas para o meio ambiente) e componentes básicos (que podem ser reutilizados). É importante que os REEE sejam submetidos a tratamentos específicos, para remover e eliminar adequadamente todos os poluentes e recuperar e reciclar todos os materiais.

As pessoas desempenham um papel importante para garantir que os REEE não representam um problema ambiental; para isso, é essencial que sejam cumpridas algumas regras básicas:

- Os REEE não devem ser tratados como lixo doméstico;
- Os REEE devem ser entregues nos pontos de recolha adequados administrados pelo município ou por empresas registadas. Em muitos países, para grandes REEE, pode estar disponível recolha doméstica.

Em muitos países, quando é comprado um aparelho novo, o antigo pode ser devolvido ao retalhista, que deve proceder à recolha gratuitamente, desde que o equipamento seja de tipo equivalente e tenha as mesmas funções do equipamento fornecido.

Conformidade

Ao colocar a marca **CE** neste produto, confirmamos a sua conformidade com todos os requisitos Europeus de segurança, saúde e ambientais que são mencionados na legislação aplicável para este produto.

Poupança de energia

Para maiores poupanças energéticas sugerimos:

Instalar o eletrodoméstico afastado de fontes de calor e não exposto à luz solar direta e numa sala bem ventilada.

Evitar colocar alimentos quentes no frigorífico para evitar o aumento da temperatura interna e, assim, causar o funcionamento contínuo do compressor.

Não envolver excessivamente os alimentos de modo a garantir uma circulação adequada do ar.

Descongelar o eletrodoméstico em caso de haver gelo para facilitar a transferência de frio.

No caso de falha de energia elétrica, é aconselhável manter a porta do frigorífico fechada.

Abrir ou manter as portas do eletrodoméstico abertas o mínimo possível

Evitar ajustar as definições para temperaturas muito frias.

Limpar o pó presente na parte traseira do aparelho

Visão ger

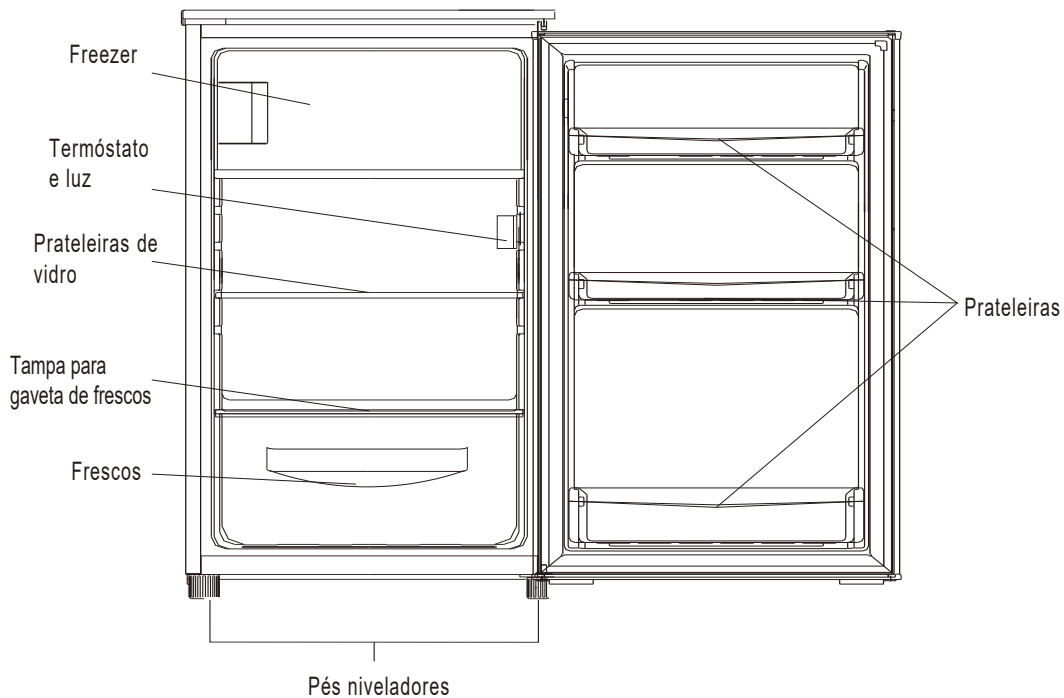

Esta ilustração é apenas para referência, o detalhe por favor verifique o seu aparelho.

A configuração mais energeticamente eficiente requer que as gavetas, a caixa e as prateleiras estejam dentro do frigorífico. Consulte as imagens acima.

Inverter por

Ferramenta requerida: Chave de parafusos Philips, chave de parafusos plana, chave hexagonal.

- Certifique-se de que a unidade está desligada e vazia.
- Para tirar a porta, é necessário inclinar a unidade para trás.
- Deve colocar a unidade sobre algo sólido para que não escorregue durante o processo de inversão da porta.
- Todas as peças removidas devem ser guardadas para reinstalar a porta.
- Não coloque a unidade sobre uma superfície plana, pois isso pode danificar o sistema de refrigeração.
- É recomendado que, durante a montagem, a unidade seja manuseada por 2 pessoas.

1. Remova os dois parafusos na parte de trás da tampa superior.

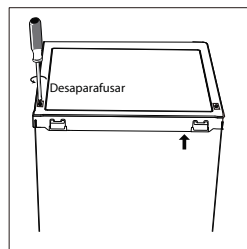

2. Remova a tampa superior e coloque-a em segurança

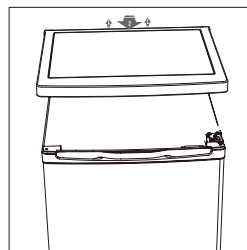

3. Desaperte a dobradiça superior e remova a porta, colocando-a sobre uma superfície acolchoada para evitar riscos.

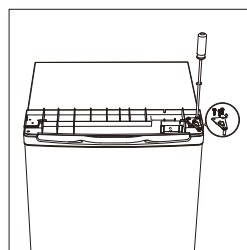

4. Desaperte a dobradiça inferior. De seguida remova os pés ajustáveis em ambos os lados.

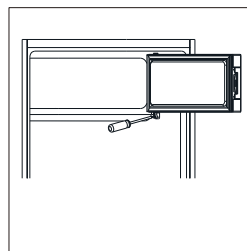

Inverter por

5. Mova o suporte da porta do lado esquerdo para o lado direito.

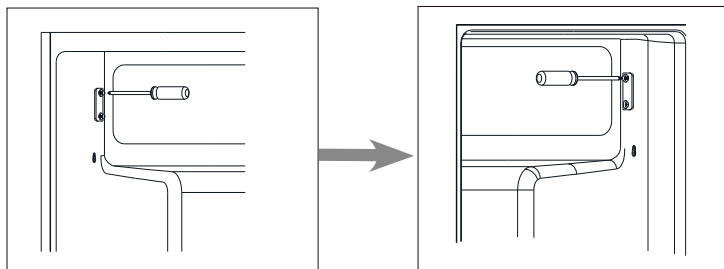

6. Mova a tampa do furo da dobradiça do lado esquerdo para o lado direito.

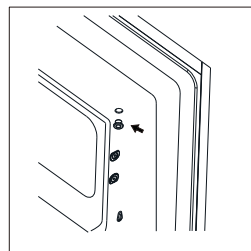

7. Gire a porta do congelador e coloque o lado da dobradiça no lado esquerdo. E, em seguida, consertar a porta por titular.

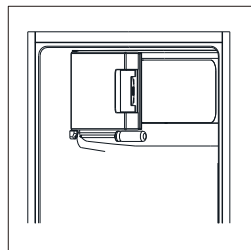

8. Desaperte a dobradiça inferior. De seguida remova os pés ajustáveis em ambos os lados.

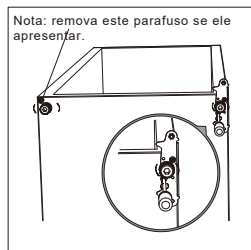

Inverter por

9. Desaperte e retire o pino da dobradiça inferior, rode a braçadeira ao contrário e substitua a mesma.

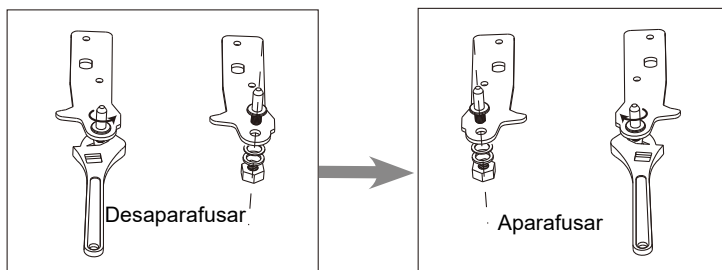

10. Volte a colocar a braçadeira ajustando o pino da dobradiça inferior. Substitua ambos os pés ajustáveis.

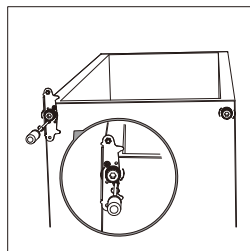

11. Volte a colocar a porta. Antes de aparafusar a dobradiça superior, certifique-se que a porta está alinhada horizontal e verticalmente, para que os vedantes fiquem fechados em todos os lados.

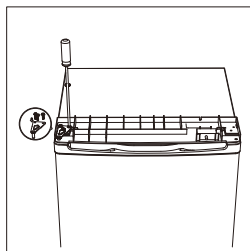

12. Coloque a tampa superior e fixe-a com os 2 parafusos na parte de trás.

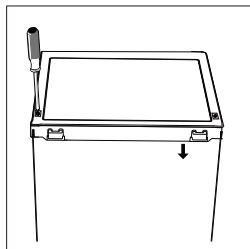

13. Retire o frigorífico e as juntas da porta do congelador e, em seguida, anexe-as depois de rodar.

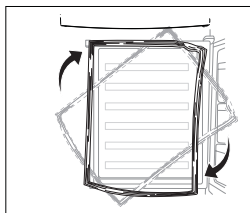

Instalaç

Instalar a pega da porta (se presente)

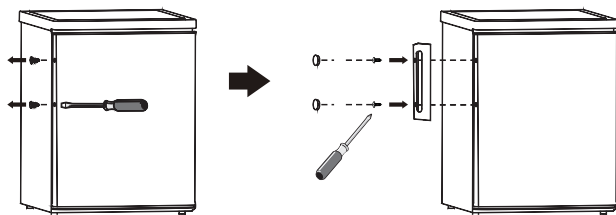

Requisitos de espaço

- Deixe espaço suficiente para a porta abrir.

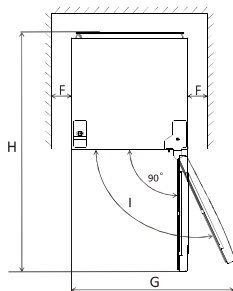
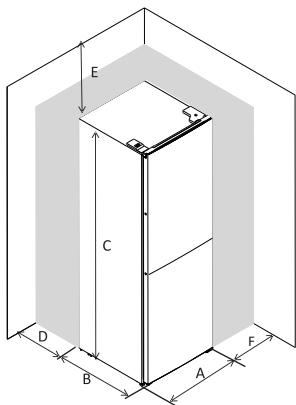

	EF1-16	EF 1-14	EF1-162
A	550	500	550
B	580	560	580
C	850	840	850
D	min=50	min=50	min=50
E	min=50	min=50	min=50
F	min=50	min=50	min=50
G	940	855	940
H	1180	1110	1180

Nivelamento da unidade

Ajuste os dois pés de nivelamento na parte da frente da unidade.

Se a unidade não estiver nivelada, o alinhamento das portas e dos vedantes magnéticos não será o correto.

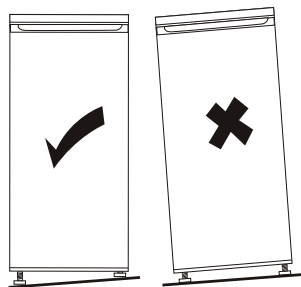
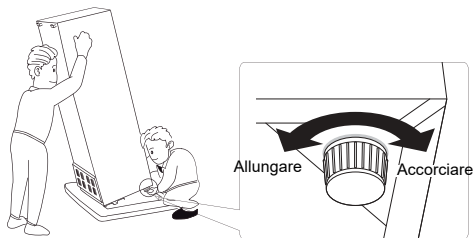

Instalaç

Posicionamento

Instale este eletrodoméstico no local onde a temperatura ambiente corresponda à classe de temperatura indicada na chapa de características do eletrodoméstico:

- temperada alargada: «Este aparelho de refrigeração destina-se a ser utilizado a temperaturas ambientes compreendidas entre 10 °C e 32 °C»;
- temperada: «Este aparelho de refrigeração destina-se a ser utilizado a temperaturas ambientes compreendidas entre 16 °C e 32 °C»;
- subtropical: «Este aparelho de refrigeração destina-se a ser utilizado a temperaturas ambientes compreendidas entre 16 °C e 38 °C»;
- tropical: «Este aparelho de refrigeração destina-se a ser utilizado a temperaturas ambientes compreendidas entre 16 °C e 43 °C»;

Localização

O eletrodoméstico deve ser instalado afastado de fontes de calor como radiadores, caldeiras, luz solar direta, etc. Confirme se o ar pode circular livremente em torno de toda a estrutura do eletrodoméstico. Para garantir o melhor desempenho, se o eletrodoméstico for colocado por baixo de uma estrutura saliente, a distância mínima entre o topo da estrutura e a parede deve ser, pelo menos, 100 mm. Idealmente, no entanto, o eletrodoméstico não deve ser colocado por baixo de estruturas suspensas. O nivelamento preciso é assegurado por um ou dois pés ajustáveis na base do eletrodoméstico.



Aviso: Deve ser possível desligar o eletrodoméstico da rede de alimentação; a tomada elétrica deve ser ficar acessível após a instalação.

Ligação elétrica

Antes de ligar o eletrodoméstico, confirme se a tensão e a frequência correspondem às indicadas na chapa de características. O eletrodoméstico deve ser ligado à terra. A ficha do cabo de alimentação elétrica é fornecida com um contacto para este propósito. Se a tomada de alimentação na parede não tiver terra, ligue o eletrodoméstico a uma ligação à terra independente, em conformidade com as regulamentações em vigor, consultando para isso um electricista qualificado.

O fabricante declina qualquer responsabilidade se as precauções de segurança acima não forem cumpridas. Este eletrodomésticos cumpre com as normal CEE. Diretivas.

Uso diário

Primeira utilização

Limpeza do interior

Antes de usar o eletrodoméstico pela primeira vez, lave o seu interior e todos os acessórios internos com água morna e um detergente neutro para remover o odor típico de um produto novo e seque cuidadosamente.

Importante Não use detergentes ou produtos abrasivos, porque pode danificar o acabamento.

Configuração da temperatura

Ligue o seu eletrodoméstico:

- A temperatura interna é controlada por um termóstato. Existem 8 definições. 1 é a configuração mais quente e 7 é mais flexível quando a configuração é 0. o aparelho é desligado.
- O aparelho pode não funcionar à temperatura correta se estiver numa sala particularmente quente ou se a porta for aberta demasiadas vezes

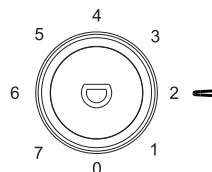

Uso diário

Posicione alimentos diferentes em compartimentos diferentes de acordo com a tabela abaixo

Compartimentos do frigorífico	Tipo de alimento
Porta ou prateleiras do compartimento do frigorífico	<ul style="list-style-type: none">• Alimentos com conservantes naturais, como compotas, sumos, bebidas, condimentos.• Não armazene alimentos perecíveis.
Gaveta dos frescos (gaveta de salada)	<ul style="list-style-type: none">• Frutas, ervas e legumes devem ser colocados separadamente no caixote do lixo.• Não guarde bananas, cebolas, batatas e alho no frigorífico.
Prateleira do frigorífico - meio	<ul style="list-style-type: none">• Produtos lácteos, ovos
Prateleira do frigorífico - parte superior	<ul style="list-style-type: none">• Alimentos que não precisam ser cozinhados, como alimentos prontos para consumo, carnes de deli, sobras.
Gaveta (s)/ bandeja do congelador	<ul style="list-style-type: none">• Alimentos para armazenamento a longo prazo.• Gaveta de baixo para carne crua, aves, peixe.• Gaveta do meio para legumes congelados, batatas fritas.• Bandeja superior para gelado, frutas congeladas, produtos de panificação congelados.

As informações acima fornecem aos utilizadores recomendações de configuração de temperatura.

Uso diár

Recomendação de ajuste de temperatura

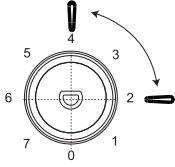
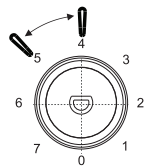
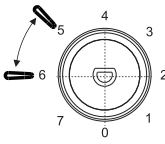
Recomendação de ajuste de temperatura		
Temperatura ambiente	Compartimento Congelador	Compartimento Frigorífico
Verão	/	 <p>Definir em 2-4</p>
Normal	/	 <p>Definir em 4-5</p>
Inverno	/	 <p>Definir em 5-6</p>

As informações acima fornecem aos utilizadores recomendações de configuração de temperatura.

Impacto no Armazenamento de Alimentos:

- Sugere-se definir a temperatura para 4 °C no compartimento do frigorífico e, se possível, para -18 °C no compartimento do congelador.
- Para a maioria das categorias de alimentos, o maior tempo de armazenamento no compartimento do frigorífico é conseguido com temperaturas mais frias. Uma vez que alguns produtos específicos (como frutas e legumes frescos) podem ser danificados com temperaturas mais frias, sugere-se mantê-los sempre nas gavetas dos frescos. Se não estiver presente, mantenha uma configuração média do termostato.
- Para alimentos congelados, consulte o período de armazenamento indicado na embalagem do alimento. Este período de armazenamento é alcançado sempre que a configuração respeita as temperaturas de referência do compartimento (uma estrela -6 °C, duas estrelas -12 °C, três estrelas -18 °C).

Uso diár

Congelar alimentos frescos

- O compartimento congelador é adequado para congelar alimentos frescos e para guardar alimentos congelados e ultracongelados durante muito tempo.
- Coloque os alimentos frescos no compartimento inferior.
- A quantidade máxima de alimentos que pode ser congelada em 24 horas está indicada na chapa de características.
- O processo de congelação demora 24 horas: durante este período não coloque outros alimentos no congelador.

Guardar alimentos congelados

Numa primeira utilização ou após um período em que esteve fora de serviço. Antes de colocar o produto no compartimento, deixe o eletrodoméstico funcionar durante, pelo menos, 2 horas na definição mais elevada.

Importante! No caso de descongelação acidental devida a, por exemplo, falha de corrente elétrica durante um período de tempo superior ao indicado na tabela de características técnicas os alimentos descongelados devem ser consumidos rapidamente ou cozinhados imediatamente (depois de cozinhados).

Descongelação

Dependendo do tempo disponível para esta operação, antes de usados, os alimentos ultracongelados ou congelados, podem ser descongelados no compartimento do frigorífico ou à temperatura ambiente. Pequenas porções podem ser cozinhadas ainda congeladas, quando retiradas diretamente do congelador. Neste caso, a cozedura demora mais tempo.

Cubos de gelo

Este eletrodoméstico pode ser equipado com um ou mais tabuleiros para a produção de cubos de gelo.

Acessórios

Prateleiras móveis

As paredes do frigorífico apresentam diversas ranhuras para que as prateleiras possam ser posicionadas com pretendido.

Posicionamento das prateleiras da porta

Para permitir o armazenamento de embalagens de alimentos de diversos tamanhos, as prateleiras da porta podem ser colocadas a diferentes alturas. Para fazer esses ajustes proceda da seguinte forma: puxe gradualmente a varanda na direção das setas até que ela fique livre e, em seguida, reposicione conforme necessário.

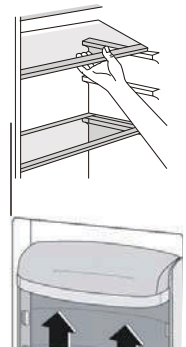

Uso diár

Indicações úteis e dicas

Indicações para congelar

Para ajudar a aproveitar ao máximo o processo de congelação, encontra abaixo algumas informações importantes:

- A quantidade máxima de alimentos que pode ser congelada em 24 horas está indicada na chapa de características.
- O processo de congelação demora 24 horas. Não devem ser colocados outros alimentos no congelador durante este período:
- Congelar apenas alimentos de boa qualidade, frescos e bem limpos;
- Prepare alimentos em pequenas porções para que sejam congelados rápida e completamente e para ser possível descongelar posteriormente apenas a quantidade de que necessita;
- Embrulhe os alimentos em papel de alumínio e assegure-se de que as embalagens são herméticas;
- Não deixe que alimentos frescos e descongelados toquem em alimentos que já se encontrem congelados, para evitar o aumento da temperatura nestes últimos;
- Os alimentos magros congelam melhor do que os alimentos com gordura e o sal reduz o tempo de conservação dos alimentos;
- Os cubos de gelo, se consumidos imediatamente após a remoção do compartimento congelador, poderão causar queimaduras.
- É recomendada a colocação da data de congelação em cada embalagem individual para que os alimentos possam ser consumidos de acordo com essa informação;
- É recomendada a colocação da data de congelação em cada embalagem individual para que os alimentos possam ser consumidos de acordo com essa informação.

Informações para conservação de alimentos congelados

Para obter o melhor desempenho deste equipamento, deve:

- Assegure-se de que os alimentos comprados já congelados foram guardados corretamente pelo comerciante;
- Assegure-se de que os alimentos comprados já congelados são colocados novamente no congelador o mais rapidamente possível;
- Não abra a porta frequentemente nem a deixe aberta exceto quando for absolutamente necessário.
- Depois de descongelado, o alimento deteriora-se rapidamente e não pode ser congelado novamente.
- Não exceda o período de armazenamento indicado pelo fabricante do alimento.

Indicações para refrigeração de alimentos frescos

Para obter o melhor desempenho:

- Não armazene alimentos quentes ou líquidos que evaporam no frigorífico. Cubra ou embrulhe os alimentos, particularmente se tiverem um sabor forte
- Envolva e coloque em sacos de polietileno e coloque nas prateleiras de vidro por cima da gaveta dos vegetais.
- Por segurança, guarde dessa forma apenas um ou dois dias no máximo.
- Alimentos cozinhados, pratos frios etc. devem ser cobertos e podem ser colocados em qualquer prateleira.
- Frutas e produtos hortícolas: estes devem ser cuidadosamente limpos e colocados na(s) gaveta(s) especial(is) fornecida(s). Manteiga e queijo: estes devem ser colocados em recipientes especiais herméticos ou embalados em folhas de alumínio ou sacos de polietileno para excluir o máximo de ar possível.
- Garrafa de leite: devem ter uma tampa e devem ser guardadas nas prateleiras da porta
- Bananas, batatas, cebolas e alho, se não estiverem embalados, não devem ser guardados no frigorífico.

Uso diár

Limpeza



Cuidado! O eletrodoméstico não pode estar ligado à corrente elétrica durante a limpeza. Perigo de choque elétrico! Antes de limpar, desligue o eletrodoméstico da corrente elétrica retirando a ficha da tomada, ou desligue o disjuntor ou fusível dedicado. Nunca limpe o eletrodoméstico com um equipamento de limpeza a vapor. A humidade pode acumular-se nos componentes elétricos e provocar um curto-circuito ou um choque elétrico! Os vapores quentes podem danificar as partes em plástico. O eletrodoméstico deve estar seco quando for ligado novamente à corrente elétrica.

- Não deixe que estas substâncias entrem em contacto com as partes do eletrodoméstico.
- Não use produtos de limpeza abrasivos.
- Retire todos os alimentos do congelador. Guarde-os num local fresco e bem coberto.
- Desligue o eletrodoméstico da corrente elétrica retirando a ficha da tomada, ou desligue o disjuntor ou fusível dedicado.
- Limpe o eletrodoméstico e os acessórios interiores com um pano e água morna. De seguida enxague com água limpa e seque.
- A acumulação de poeira no condensador aumenta o consumo de energia. Por este motivo, limpe cuidadosamente o condensador na parte de trás do eletrodoméstico uma vez por ano com uma escova suave ou aspire com um aspirador de mão.¹¹
- Depois de seco, volte a ligar o eletrodoméstico à corrente elétrica.

Descongelo o congelador

O compartimento do congelador, ganha gelo. O gelo deve ser removido. Nunca use utensílios metálicos para remover o gelo do evaporador pois pode danificá-lo.

Quando o gelo está muito espesso numa camada fina, deve ser realizada uma descongelação completa, como se segue:

- Desligue a ficha de alimentação da tomada elétrica.
- Retire todos os alimentos do congelador, embrulhe-os em diversas camadas de papel de jornal e coloque-os num local fresco;
- Mantenha a porta aberta e coloque uma bandeja por baixo do eletrodoméstico para recolher a água da descongelação;
- Quando estiver descongelado, seque o interior cuidadosamente;
- Volte a ligar o eletrodoméstico novamente à corrente elétrica.

Substituir a lâmpada

A luz interna é do tipo LED. Para substituir a lâmpada, entre em contacto com um técnico qualificado.

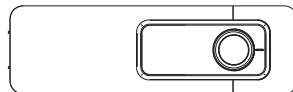

DISPONIBILIDADE DE PEÇAS DE REPOSIÇÃO

Termóstatos, sensores de temperatura, placas de circuito impresso e fontes de luz, por um período mínimo de sete anos após a colocação no mercado da última unidade do modelo em causa;

pegas de porta, dobradiças de porta, tabuleiros e cestos por um período mínimo de sete anos e vedantes de porta por um período mínimo de dez anos, após a colocação no mercado da última unidade do modelo em causa

Uso diário

Resolução de problemas



Atenção! Antes de tentar solucionar um problema, desligue da corrente elétrica. Apenas um electricista qualificado ou um profissional qualificado pode tentar reparar o eletrodoméstico ou resolver problemas que não se encontrem listados neste manual.

Importante! Podem ouvir-se alguns sons durante a utilização diária (compressor, circulação de refrigerante).

Problema	Possíveis causas	Solução
O aparelho não funciona	A ficha de alimentação não está ligada ou está solta	Insira a ficha na tomada corretamente.
	Fusível queimado ou defeituoso	Verifique o fusível, substituindo se necessário.
	A tomada está avariada	As avarias principais devem ser reparadas por um electricista.
	O botão de regulação da temperatura é definido no número "0".	Ajuste o botão em outro número para ligar o aparelho.
O aparelho fica demasiado frio.	A temperatura está definida para valores demasiado baixos.	Gire o botão de regulação da temperatura para uma configuração mais quente temporariamente.
A comida está muito quente.	A temperatura não está corretamente ajustada.	Consulte a secção inicial de Ajuste de Temperatura.
	A porta esteve aberta durante um período longo de tempo.	Abra a porta apenas o tempo e as vezes estritamente necessárias.
	Foi colocada uma grande quantidade de alimentos quentes no aparelho nas últimas 24 horas.	Rode o botão da temperatura para uma configuração mais fria.
	O aparelho está próximo de uma fonte de calor.	Consulte a secção inicial sobre o Local de Instalação.
Ruídos estranhos	O eletrodoméstico não está nivelado.	Reajuste os pés.
	O eletrodoméstico toca na parede ou em outros objetos.	Afaste ligeiramente o eletrodoméstico da parede ou de outros objetos.
	Um componente, e, um tubo, na parte traseira do eletrodoméstico, toca em outra parte do eletrodoméstico ou na parede.	Se necessário, afaste cuidadosamente o componente.
Água no chão	O orifício de drenagem da água está bloqueado.	Consulte a secção Limpeza.
O painel lateral está quente	O condensador está dentro do painel.	É normal.

Se ocorrer novamente, entre em contacto com o Centro de Serviço.

Para entrar em contacto com a assistência técnica, visite nosso site: <https://corporate.haier-europe.com/en/> . Na secção "website", escolha a marca do seu produto e o seu país. Você será redirecionado para o site específico onde poderá encontrar o número de telefone e formulário para entrar em contacto com a assistência técnica

Para mais informações sobre o produto, consulte <https://eprel.ec.europa.eu/> ou digitalize o QR na etiqueta de energia fornecida com o aparelho

Parte Más Fría Del Frigorífico

O símbolo abaixo indica a localização da área mais fria no frigorífico. Esta área é indicada perto do ventilador e na parte superior pelo símbolo ou pela prateleira posicionada na mesma altura.



Para garantir a temperatura nesta área, garantir que a posição desta prateleira não é alterada.

INSTALAÇÃO DO INDICADOR DE TEMPERATURA

Para o ajudar a configurar o seu frigorífico corretamente, este está equipado com um indicador de temperatura que irá monitorizar a temperatura média na parte mais fria. AVISO: Este indicador destina-se apenas a ser utilizado com o seu frigorífico. Certifique-se de que não o utiliza noutra frigorífico (a área mais fria será diferente), ou para qualquer outra finalidade.

Verificar a temperatura na área mais fria. Uma vez instalado o indicador de temperatura, pode verificar regularmente se a temperatura na área mais fria está correta. Se necessário, regule O termostato tal como descrito acima. A temperatura no interior do frigorífico é influenciada por vários fatores, como a temperatura ambiente, a quantidade de alimentos armazenados e com que frequência a porta é aberta. Tenha estes fatores em conta ao definir a temperatura.

Para garantir que os alimentos no seu frigorífico estão bem preservados, especialmente na parte mais fria, certifique-se de que o indicador de temperatura exibe 'OK'.



Se 'OK' não for exibido, a temperatura nessa parte está demasiado alta. Ajuste o termostato para uma posição superior. Aguarde pelo menos 12 horas antes de voltar a regular o termostato. Após a colocação de alimentos frescos no interior do aparelho ou após abertura repetida (ou prolongada) da porta, é normal que a indicação 'OK' não seja exibida no indicador de temperatura.

Manual de utilizare

Frigider congelator

Cuprins	
1. Informații privind siguranța	Pag. 1~10
2. Descriere generală	Pag. 11
3. Inversarea sensului de deschidere a ușii	Pag. 12~14
4. Instalare	Pag. 15~16
5. Utilizare zilnică	Pag. 17~22

Vă mulțumim că ați cumpărat acest produs.

Înainte de a utiliza frigiderul, citiți cu atenție acest manual de instrucțiuni pentru a obține o performanță maximă. Păstrați toate documentele pentru o utilizare ulterioară sau pentru alți proprietari ai produsului. Acest produs este destinat exclusiv uzului casnic sau unor aplicații similare, cum ar fi:

- zona de bucătărie pentru angajații unui magazin, birou sau altor medii de lucru
- în ferme, de către clienții hotelurilor, motelurilor sau altor medii de tip rezidențial
- la unități de cazare cu mic dejun inclus (bed and breakfast -B&B)
- pentru servicii de catering și aplicații similare și nu pentru vânzarea cu amănuntul.

Aparatul trebuie utilizat doar pentru a depozita alimente și orice altă utilizare este considerată periculoasă, iar producătorul nu va fi răspunzător pentru nicio omisiune. De asemenea se recomandă să citiți condițiile privind garanția.

INFORMAȚII PRIVIND SIGURANȚA

Vă rugăm să citiți cu atenție instrucțiunile de operare și instalare! Acestea conțin informații importante despre cum să instalați, să folosiți și să întrețineți dispozitivul. Producătorul nu este răspunzător dacă dvs. nu respectați instrucțiunile și avertizările. Păstrați toate documentele pentru utilizarea ulterioară sau pentru următorul proprietar.

- **Nu conectați aparatul la alimentarea cu curent până când nu ați îndepărtat toate ambalajele și protecțiile de transport. Țineți copiii la distanță de ambalaje și componentele acestora. Pericol de sufocare din cauza cartoanelor pliate și a plasticului.**
- **În cazul în care acesta a fost transportat în poziție orizontală, lăsați aparatul să stea în poziție verticală timp de cel puțin patru ore înainte de pornire pentru a permite uleiului din compresor să se așeze**
- **La livrare, verificați ca produsul să nu fie deteriorat și ca toate piesele și accesoriile să fie în perfectă stare**

- Nu deteriorați circuitul de răcire
- Nu obstrucționați orificiile de ventilație din carcasa aparatului sau din structura incorporabilă
- Nu folosiți niciodată apă pentru a spăla suportul compresorului, ștergeți-l cu o cârpă uscată complet după curățare pentru a preveni rugină
- Manevrați întotdeauna dispozitivul cu cel puțin încă două persoane, pentru că este greu.
- Instalați și poziționați dispozitivul într-o zonă potrivită dimensiunilor și destinației sale.
- Asigurați-vă că informațiile electrice de pe plăcuța cu date tehnice se potrivesc cu sursa de electricitate. Dacă nu se potrivesc, contactați un electrician.
- Dispozitivul este operat de o sursă de electricitate de 220-240 V c.a./50 Hz. Fluctuațiile anormale de tensiune pot face dispozitivul să nu pornească sau pot deteriora controlul temperaturii sau compresorul sau pot provoca un zgomot anormal în timpul utilizării. În acest caz, ar trebui să fie montat un regulator automat.
- Doar pentru Regatul Unit: Cablul de alimentare al dispozitivului este prevăzut cu ștecăr cu 3 piciorușe (împământare) care se potrivește cu o priză standard cu 3 găuri

(împământată). Nu demontați sau nu tăiați niciodată cel de-al treilea picioruș (împământarea). După instalarea dispozitivului, ștecărul ar trebui să fie accesibil.

- Asigurați-vă astfel încât cablul de alimentare să nu fie prins sub aparat în timpul și după transportarea/mutarea aparatului, pentru a evita tăierea sau deteriorarea acestuia. În cazul în care cablul de alimentare este deteriorat, acesta trebuie înlocuit de către producător, agentul său de service sau de o persoană calificată în mod similar pentru a evita un pericol**
- Nu instalați aparatul în locuri cu umezeală, grăsimi sau praf și nu îl expuneți la razele directe ale soarelui sau la apă**
- Nu instalați aparatul în apropierea radiatoarelor sau materialelor inflamabile**
- PENTRU dispozitivele cu un compartiment de înghețare: dacă există o cădere de tensiune, nu deschideți capacul. Mâncarea congelată nu ar trebui să fie afectată dacă această întrerupere durează mai puțin decât timpul indicat pe eticheta de evaluare (timpul de creștere a temperaturii). Dacă întreruperea este mai lungă, atunci alimentele trebuie verificate și consumate imediat sau gătite și apoi congelate.**

- **Dacă descoperiți că capacul aparatului este greu de deschis chiar după ce l-ați închis, nu vă faceți griji. Aceasta se datorează diferenței de presiune care va egaliza și va lăsa capacul să fie deschis normal după câteva minute.**
- **Nu depozitați medicamente, bacterii sau agenți chimici în dispozitiv. Dispozitivul este unul electrocasnic, nu este recomandat pentru depozitarea materialelor care necesită temperaturi stricte.**
- **Nu trageți excesiv de cablul de alimentare, nu îl îndoiți și nu atingeți ștecărul cu mâinile ude**
- **Nu depozitați produse care pot conține propulsori inflamabili (de ex., sprayuri) sau substanțe explozive în dispozitiv. Risc de explozie!**
- **Nu puneți articole instabile (obiecte grele, recipiente umplute cu apă) deasupra frigiderului, pentru a evita vătămarea cauzată de cădere sau de electrocutarea cauzată de contactul cu apa.**
- **Nu utilizați aparatură electrocasnică în interiorul compartimentelor aparatului de depozitare a alimentelor, cu excepția cazului când aparțin categoriei recomandate de către producător**
- **Nu atingeți elementele de răcire interne, în special cu mâinile ude, pentru a evita fisurile sau răniurile**

- În această categorie de risc sunt copiii, persoanele cu abilități fizice, psihice sau senzoriale limitate, cât și persoane care nu au cunoștințe adecvate privind operarea sigură a dispozitivului. Verificați că persoanele vulnerabile și copiii au înțeles care este pericolul. O persoană responsabilă pentru siguranță ar trebui să supravegheze sau să instruiască persoanele vulnerabile și copiii atunci când folosesc dispozitivul. Doar copiii cu vârsta de 8 ani sau mai mare pot folosi dispozitivul.
- Este interzis copiilor să se joace cu acest aparat.
- Copiii cu vârste între 3 și 8 ani au voie să încarce și să descarce acest aparat
- **PENTRU dispozitivele cu un compartiment de congelare: nu depozitați lichide în sticle sau doze (mai ales băuturi carbogazoase) în compartimentul de congelare. Sticlele și dozele pot exploda!**
- **PENTRU dispozitivele cu un compartiment de congelare: niciodată nu băgați în gură mâncarea scoasă direct din congelator. Risc de arsuri la temperaturi scăzute!**
- Păstrați componentele din plastic și garnitura ușii curate, fără ulei sau grăsime. Altfel, componentele din plastic și garnitura ușii vor deveni poroase.

- Înainte de a efectua orice operație, scoateți cablul de alimentare din priza de curent
- Nu utilizați dispozitive mecanice sau alte mijloace pentru a accelera procesul de dezghețare, altele decât cele recomandate de către producător
- Nu folosiți obiecte ascuțite sau cu tășuri ascuțite, cum ar fi cuțite sau furci pentru a îndepărta gheața. Nu folosiți niciodată uscătoare de păr, aparate electrice de încălzire sau alte astfel de aparate electrice pentru dezghețare
- Se recomandă să mențineți ștecărul curat; orice reziduuri excesive de praf de pe acesta pot conduce la apariția unui incendiu
- Nu încercați să reparați, să dezasamblați sau să modificați dispozitivul de unul singur. În cazul în care este necesară o reparație, vă rugăm să contactați întotdeauna serviciul de relații cu clienții.
- Supravegheați copiii în timp ce dispozitivul este curățat sau întreținut.
- Nu curățați rafturile reci din sticlă cu apă fierbinte. Schimbarea bruscă de temperatură poate face ca sticla să se spargă.

- **ATENȚIE:** Conductele circuitului de refrigerare transmit o cantitate mică de agent frigorific ecologic, dar inflamabil (R600a) și gaz izolant (ciclopentan). Nu deteriorează stratul de ozon și nici nu amplifică efectul de seră. Dacă există scurgeri de agent de refrigerare, vă poate răni ochii sau se poate aprinde.
- Dacă circuitul refrigerant se deteriorează:
 - opriți dispozitivul și scoateți din priză,
 - feriți dispozitivul de flăcări și/sau surse de aprindere,
 - ventilați camera pentru câteva minute,
 - informați serviciul de relații cu clienții.
- **ATENȚIE:** Nu deteriorați priza și/sau cablul de alimentare; aceasta poate determina electrocutarea sau incendiul.
- **ATENȚIE:** Nu utilizați mai multe prize portabile sau surse de alimentare portabile. Nu recomandăm utilizarea prelungitoarelor și a adaptoarelor multidirecționale.
- Nu încercați să vă așezați sau să vă urcați în picioare pe dispozitiv. Vă puteți răni sau deteriora aparatul. Acest aparat nu este conceput pentru suprapunerea cu alt aparat.
- Produsul este proiectat și construit doar pentru uz casnic
- Doar componentele originale furnizate de către producător pot fi folosite. Producătorul

garantează că doar aceste componente îndeplinesc cerințele de siguranță.

- **Deschiderea ușii pentru perioade lungi poate provoca o creștere semnificativă a temperaturii în compartimentele aparatului**
- **Curățați cu regularitate suprafețele care pot intra în contact cu alimentele și sistemele de drenare accesibile**
- **Curățați rezervoarele de apă dacă nu au fost utilizate timp de 48 de ore; curățați sistemul de apă conectat la o sursă de alimentare cu apă, dacă apa nu a fost extrasă timp de cinci zile**
- **Depozitați carnea crudă și peștele în frigider în recipiente adecvate, astfel încât să nu intre în contact cu sau să se scurgă pe alte alimente**
- **Compartimentele cu două stele pentru alimente congelate (dacă sunt prezente în aparat) sunt potrivite pentru depozitarea alimentelor pre-congelate, depozitarea sau prepararea înghețatei și producerea cuburilor de gheață**
- **Compartimentele cu una, două și trei stele (dacă sunt prezente în aparat) nu sunt potrivite pentru înghețarea alimentelor proaspete**
- **Dacă aparatul este lăsat gol un timp îndelungat, opriți, dezghețați, curățați, uscați și lăsați ușa deschisă pentru a preveni**

dezvoltarea mucegaiului în interiorul aparatului

- în ceea ce privește aparatele pentru depozitarea vinului: acest aparat este destinat a fi utilizat exclusiv la depozitarea vinului
- în ceea ce privește un aparat frigorific de sine-stătător: acest aparat frigorific nu este destinat a fi utilizat ca aparat încorporat
- în ceea ce privește aparatele fără compartiment cu 4 stele: acest aparat frigorific nu este adecvat pentru congelarea produselor alimentare

Scoaterea din uz a aparatelor vechi



Prezentul aparat este marcat în conformitate cu Directiva europeană 2012/19/UE privind Deșeurile de echipamente electrice și electronice (DEEE).

DEEE conțin atât substanțe poluante (care au consecințe negative asupra mediului), cât și componente de bază (care pot fi refolosite). Este important ca DEEE să fie supuse unor tratamente specifice, pentru a elimina corect toate elementele poluante și pentru a recupera și recicla toate materialele.

Persoanele joacă un rol important, asigurându-se că DEEE nu devin o problemă de mediu; este foarte important să respectați anumite reguli de bază:

- DEEE nu trebuie tratate ca deșeuri menajere;
- DEEE trebuie trimise la puncte de colectare corespunzătoare, gestionate de primării sau de companiile autorizate. În numeroase țări, pentru DEEE mari este posibilă colectarea de la domiciliu.

În multe țări, atunci când cumpărați un aparat electrocasnic nou, cel vechi poate fi returnat distribuitorului, care trebuie să îl colecteze gratuit la schimb, în măsura în care echipamentul este de tip similar și are aceleași funcții cu echipamentul livrat.

Conformitate

Prin plasarea marcajului  pe acest produs, confirmăm conformitatea cu toate cerințele europene de siguranță, sănătate și mediu relevante, aplicabile în legislația pentru acest produs.

Garanția

Garanția minimă este de: doi ani pentru țările din UE, trei ani pentru Turcia, un an pentru Regatul Unit, un an pentru Rusia, trei ani pentru Suedia, doi ani pentru Serbia, cinci ani pentru Norvegia, un an pentru Maroc, șase luni pentru Algeria, iar pentru Tunisia nu este necesară nicio garanție legală.

Economisirea energiei

Pentru o mai bună economisire a energiei, vă recomandăm:

- Să instalați aparatul departe de surse de căldură unde nu este expus la lumina directă a soarelui și într-o încăpere bine aerisită.
- Să evitați să puneți alimente fierbinți în frigider pentru a evita creșterea temperaturii din interior și, prin urmare, să determinați funcționarea continuă a compresorului.
- Să nu introduceți cantități excesive de alimente, pentru a permite o bună circulație a aerului.
- Să dezghețați aparatul dacă se formează gheață, pentru a facilita transferul aerului rece.
- Dacă apare o pană de curent, se recomandă să mențineți închisă ușa frigiderului.
- Să deschideți sau lăsați deschise ușile aparatului cât mai puțin timp posibil.
- Să evitați să reglați setările pentru temperatură pe valori prea mici.
- Să îndepărtați praful din partea posterioară a aparatului.

Descriere generala

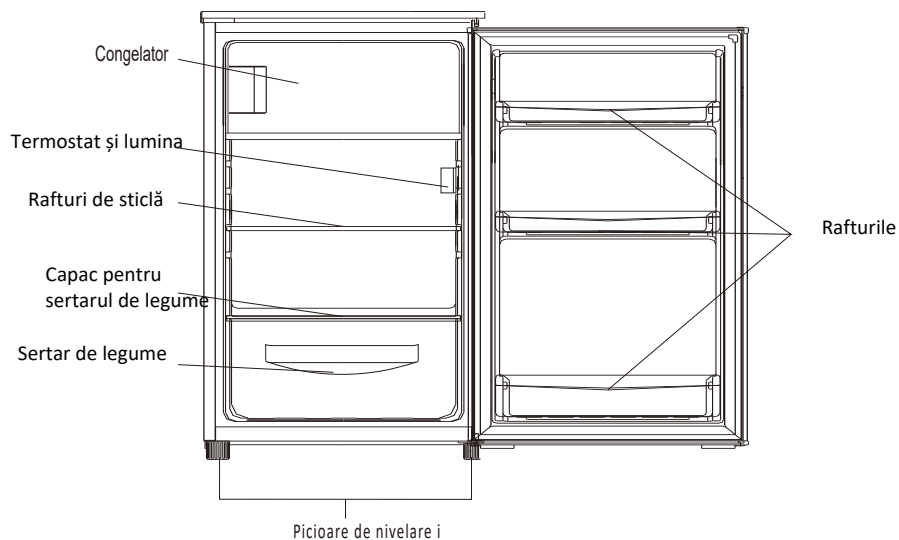

Această ilustrație este doar pentru referință, pentru detalii, vă rugăm să verificați aparatul.

Configurația cu cea mai mare economie de energie necesită poziționarea sertarelor, a cutiei cu alimente și a rafturilor în produs, consultați imaginile de mai sus.

Reversibilitatea ușii

Unelte necesare: șurubelniță cu cap Philips, șurubelniță dreaptă, cheie hexagonală.

- Asigurați-vă că aparatul este scos din priză și golit.
- Pentru a scoate ușa, trebuie să înclinați aparatul spre spate.
- Trebuie să sprijiniți aparatul de un element solid, astfel încât să nu alunece în timpul procesului de inversare a ușii.
- Toate elementele scoase trebuie păstrate pentru a instala din nou ușa.
- Nu lăsați aparatul pe partea posterioară deoarece astfel se poate defecta sistemul de răcire.
- Este mai bine ca asamblarea unității să fie făcută de două persoane.

1. Scoateți cele două șuruburi din partea din spate a capacului superior.

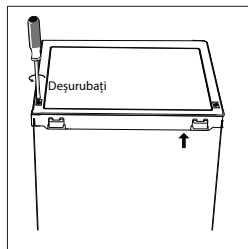

2. Scoateți capacul superior și așezați-l deoparte.

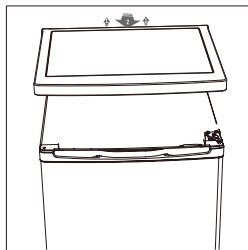

3. Deșurubați balamaua superioară și îndepărtați ușa, așezați-o pe uncovor moale pentru a evita zgârierea.

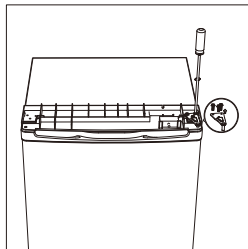

4. Deșurubați balamaua inferioară a ușii congelatorului. Apoi scoateți ușa și așezați-o pe un tampon moale pentru a evita zgârierea.

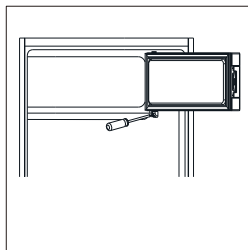

Reversibilitatea ușii

5. Mutați suportul ușii din partea stângă în partea dreaptă.

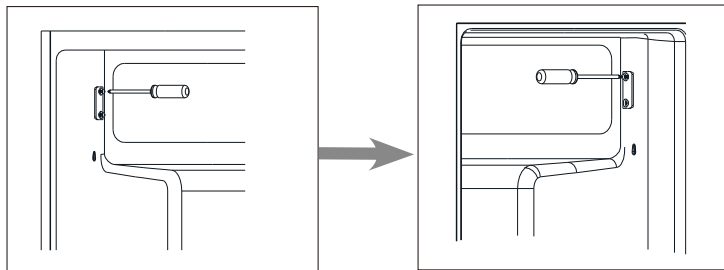

6. Deplasați capacul orificiului balamalei din partea stângă în partea dreaptă

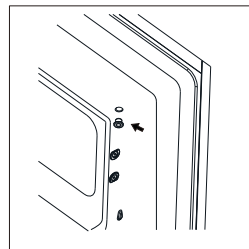

7. Rotiți ușa congelatorului și așezați balamaua în partea stângă. Și apoi fixați ușa cu suportul.

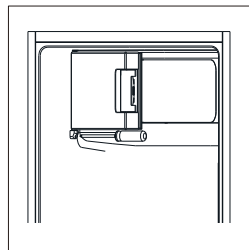

8. Deșurubați balamaua de jos. Apoi scoateți picioarele reglabile din ambele părți.

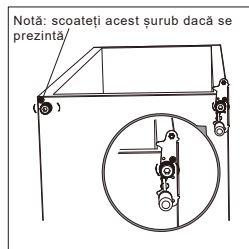

Reversibilitatea ușii

9. Deșurubați și îndepărtați știftul de la balamaua de jos, întoarceți suportul și înlocuiți-l.

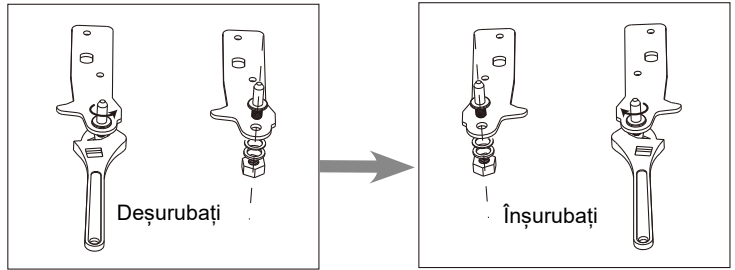

10. Reinstalați suportul care se potrivește cu știftul balamalei de jos. Înlocuiți ambele picioare reglabile.

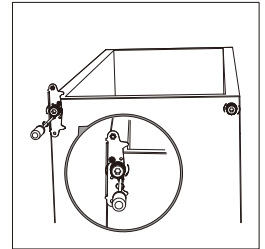

11. Puneți ușa înapoi. Asigurați-vă că ușa este aliniată orizontal și vertical, astfel încât garniturile să fie închise pe toate părțile înainte de a strânge în sfârșit balamaua superioară.

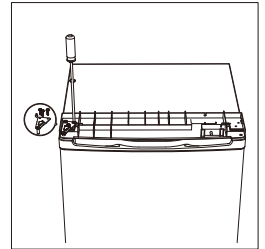

12. Puneți capacul superior și fixați-l cu 2 șuruburi pe spate.

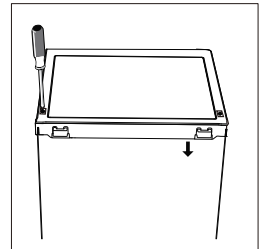

13. Detașați garniturile frigiderului și ușii congelatorului și apoi atașați-le după rotire.

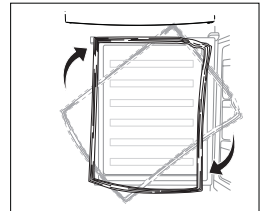

Instalare

Montare mâner ușă (pentru modelele cu mâner)

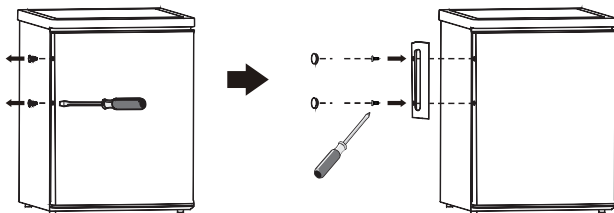

Spațiu necesar

Lăsați un spațiu suficient în jurul aparatului pentru a se putea deschide complet ușa.

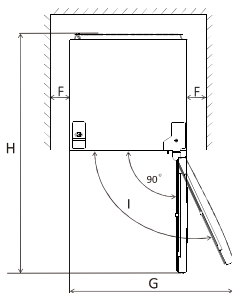
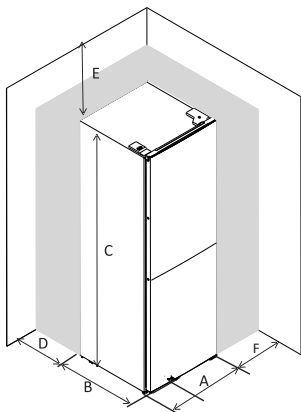

	EF1-16	EF 1-14	EF1-162
A	550	500	550
B	580	560	580
C	850	840	850
D	min=50	min=50	min=50
E	min=50	min=50	min=50
F	min=50	min=50	min=50
G	940	855	940
H	1180	1110	1180

Nivelarea unității

Ajustați înălțimea celor 2 picioarese reglabile situate în partea de jos a aparatului. Dacă unitatea nu este așezată la nivel, ușa nu se va închide corespunzător și garniturile nu vor fi etanșe.

În cazul în care unitatea nu este nivelată, ușile și alinierea de etanșare magnetică nu vor fi acoperite în mod corespunzător.

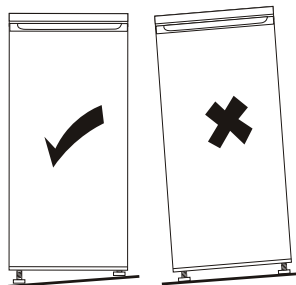
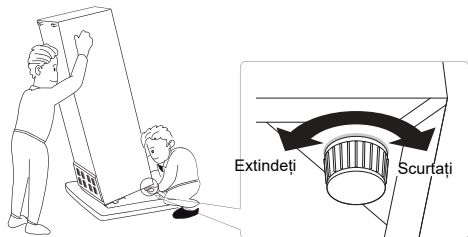

Instalare

Poziționare

Instalați aparatul într-o locație unde temperatura ambientală corespunde clasei climatice marcate pe plăcuța cu date tehnice a aparatului:

- temperatură extinsă: „acest aparat frigorific este destinat a fi utilizat la temperaturi ambiante cuprinse între 10 °C și 32 °C”;
- temperatură: „acest aparat frigorific este destinat a fi utilizat la temperaturi ambiante cuprinse între 16 °C și 32 °C”;
- subtropicală: „acest aparat frigorific este destinat a fi utilizat la temperaturi ambiante cuprinse între 16 °C și 38 °C”;
- tropicală: „acest aparat frigorific este destinat a fi utilizat la temperaturi ambiante cuprinse între 16 °C și 43 °C”;

Amplasare

Amplasați produsul departe de surse de căldură, precum radiatoare, boilere, calorifere, lumina directă a soarelui, etc. Asigurați o bună ventilație și o circulație corepsunzătoare a aerului în jurul și mai ales în spatele aparatului. Pentru a asigura o funcționare optimă a aparatului, dacă acesta este amplasat sub un produs încadrat în perete, distanța dintre partea de sus a congelatorului și unitatea din perete trebuie să fie de minim 100 mm. Ideal ar fi să nu amplasați congelatorul sub obiecte încadrate în perete.

Pentru a așeza la nivel produsul, ajustați piciorușele reglabile.

Atenție! După ce instalați produsul pe poziție, accesul la priza de perete la care l-ați conectat trebuie să fie facil.

Conexiunile electrice

Înainte de a conecta aparatul la priza de perete și de a îl porni, asigurați-vă că tensiunea și frecvența de alimentare corespund cu cele marcate pe plăcuța cu date tehnice a aparatului.

Aparatul trebuie să aibă împământare, așadar asigurați-vă că priza de perete este împământată. Producătorul își declină orice responsabilitate dacă măsurile de siguranță de mai sus nu sunt respectate.

Acest produs corespunde directivelor U.E.

Utilizare zilnică

Înainte de a utiliza produsul

Curățare interior

Înainte de a folosi aparatul, spălați compartimentul interior și toate accesoriile cu apă caldută și detergent pentru a îndepărta mirosul de produs nou și apoi ștergeți-le bine cu o cârpă uscată.

Important! Pentru a evita zgârierea produsului, nu folosiți detergenți sau substanțe abrazive de curățare.

Setarea temperaturii

Conectați aparatul.

- Temperatura internă este controlată de un termostat. Există opt setări. 1 reprezintă setarea cu cea mai ridicată temperatură și 7 reprezintă setarea cu cea mai scăzută temperatură, atunci când aparatul este setat la 0, acesta se oprește. Atunci când setarea este maximă, compresorul nu se va opri.
- Este posibil ca aparatul să nu funcționeze la temperatura corectă dacă acesta este situat într-un loc foarte cald sau dacă deschideți ușa des.

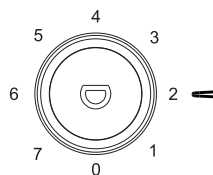

Utilizare zilnică

Poziționați alimente diferite în compartimente diferite, conform tabelului de mai jos

Compartimentele frigiderului	Tipul de aliment
Compartimentele ușii sau ale suporturilor frigiderului	<ul style="list-style-type: none">• Alimente cu conservanți naturali, cum ar fi gemuri, sucuri, băuturi, condimente.• Nu depozitați alimente perisabile.
Sertar de legume (sertar pentru salată)	<ul style="list-style-type: none">• Fructele, ierburile și legumele trebuie așezate separat în sertarul de legume.• Nu păstrați banane, ceapă, cartofi și usturoi în frigider.
Raftul din mijloc al frigiderului	<ul style="list-style-type: none">• Produse lactate, ouă
Raftul superior al frigiderului	<ul style="list-style-type: none">• Alimente care nu necesită gătire, cum ar fi alimentele gata pentru consum, mezeluri, resturi de mâncare.
Sertarul (sertarele)/tava congelatorului	<ul style="list-style-type: none">• Alimente ce pot fi depozitate pe termen lung.• Sertarul de jos este pentru carne crudă, carne de pasăre, pește.• Sertarul din mijloc este pentru legume congelate, gheață• Tavă superioară este pentru înghețată, fructe congelate, produse de patiserie congelate.

Utilizare zilnică

Recomandare privind setarea temperaturii

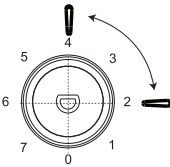
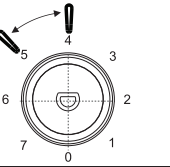
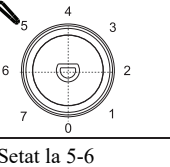
Recomandare privind setarea temperaturii		
Temperatura ambient	Compartimentul congelatorului	Compartimentul frigiderului
Vară	/	
		Setat la 2-4
Normal	/	
		Setat la 4-5
Larnă	/	
		Setat la 5-6

Informațiile de mai sus oferă utilizatorilor recomandări privind setarea temperaturii.

Impactul asupra depozitării alimentelor:

- Se recomandă setarea temperaturii la 4 °C în compartimentul frigiderului și, dacă este posibil, la -18 °C în compartimentul congelatorului.
- Pentru majoritatea categoriilor de alimente, cel mai lung timp de păstrare în compartimentul frigiderului se poate atinge cu ajutorul temperaturilor mai scăzute. Deoarece anumite produse specifice (cum ar fi fructele și legumele proaspete) pot fi afectate la temperaturi mai scăzute, se recomandă să le păstrați în sertarele pentru legume, în cazul în care acestea sunt prezente. Dacă acestea nu sunt prezente, mențineți o setare medie a termostatului.
- Pentru alimentele congelate, consultați timpul de păstrare indicat pe ambalajul alimentelor. Acest timp de păstrare este atins ori de câte ori setarea respectă temperaturile de referință ale compartimentului (o stea -6 °C, două stele -12 °C, trei stele -18 °C).

Utilizare zilnică

Congelare alimente proaspete

- Compartimentul congelatorului permite congelarea alimentelor proaspete, depozitarea și păstrarea alimentelor deja congelate.
- Așezați alimentele proaspete ce urmează a fi congelate în compartimentul congelatorului.
- Pe plăcuța cu date tehnice a aparatului este menționată cantitatea maximă de alimente ce pot fi congelate într-un interval de 24 ore.
- Procesul super freezing durează 24 de ore. În timpul acestui proces nu introduceți alte alimente proaspete în congelator.

Depozitare alimente congelate

Când folosiți aparatul pentru prima oară sau după o perioadă mai lungă în care nu l-ați folosit, înainte de a introduce alimentele în congelator lăsați-l să funcționeze în modul super freezing/congelare rapidă.

Important! În cazul unor decongelări accidentale, de exemplu dacă a fost întreruptă furnizarea energiei electrice pentru o perioadă mai mare de timp decât perioada menționată la caracteristicile tehnice ale produsului, este recomandat să consumați cât mai repede alimentele dezghețate sau să le preparați termic. După răcirea lor, le puteți pune din nou la congelat, dacă s-a reluat alimentarea cu energie electrică.

Decongelare alimente

Alimentele congelate, înainte de a fi consumate, pot fi lăsate la dezghețat, la temperatura camerei. Alimentele de dimensiuni mici pot fi preparate direct, însă trebuie avut în vedere că timpul necesar preparării lor este mai mare în acest caz.

Alarma pentru ușa deschisă

Dacă nu închideți ușa frigiderului timp de 60 de secunde, LED-ul va lumina intermitent de trei ori și apoi se va aprinde timp de cinci secunde, repetând acest ciclu până când ușa este închisă.

Cuburi de gheață

Aparatul este echipat cu una sau mai multe tăvi pentru producerea de cuburi de gheață.

Accesorii

ale rafturilor mobile

Pereții frigiderului sunt prevăzuți cu o serie de șine, astfel încât rafturile să poată fi poziționate după cum doriți.

Poziționarea suporturilor pentru uși

Pentru a permite depozitarea pachetelor de alimente de diferite dimensiuni, suporturile pentru uși pot fi amplasate la înălțimi diferite. Pentru a efectua aceste ajustări, procedați după cum urmează: trageți treptat suportul în direcția săgeților până când se eliberează, apoi repositionați-l după cum este necesar.

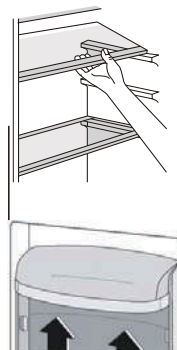

Utilizare zilnică

Sfaturi și sugestii utile

Pentru a beneficia pe deplin de procesul de înghețare rapidă, iată câteva sfaturi și sugestii:

- Pe plăcuța cu date tehnice a aparatului este menționată cantitatea maximă de alimente ce poate fi congelată într-un interval de 24 ore
- Etapa de congelare rapidă durează 26 de ore, timp ce a fost setat automat de software-ul aparatului. În acest timp nu este indicat să introduceți alte alimente în congelator
- Congelați alimente de calitate, proaspete și bine spălate
- Ambalați alimentele ce urmează a fi congelate în pachete mici, porționate, pentru a se congela mai rapid și a putea dezgheța doar cantitatea necesară
- Ambalați alimentele în folie de aluminiu sau pungi de plastic etanșe
- Nu puneți pachetele de alimente proaspete lângă cele deja congelate
- Alimentele fără grăsimi se congelează mai bine decât cele grase. Sarea reduce perioada de valabilitate a alimentelor congelate
- Apa înghețată, consumată imediat după ce a fost scoasă din congelator poate cauza degerături sau arsuri ale pielii
- Este recomandat să marcați pe pachete data la care le-ați pus la congelat

Sfaturi privind depozitarea alimentelor congelate

Pentru a beneficia pe deplin de acest aparat electrocasnic, vă recomandăm:

- Asigurați-vă că alimentele congelate achiziționate din comerț au fost păstrate în condiții adecvate
- Asigurați transferul cât mai rapid al alimentelor congelate achiziționate din comerț în congelatorul dumneavoastră
- Nu deschideți ușa produsului prea des și nu o lăsați deschisă mai mult timp decât este necesar
- Alimentele care s-au dezghețat se pot deteriora rapid și nu pot fi recongelate
- Nu păstrați alimentele în congelator mai mult decât perioada indicată de producătorul lor

Sugestii pentru refrigerarea alimentelor proaspete

Pentru a obține cea mai bună performanță:

- nu depozitați alimente calde sau lichide care se evaporă în frigider. Acoperiți sau înveliți alimentele, în special dacă acestea au o aromă puternică.
- Carne (toate tipurile): înveliți carnea în pungi de polietilenă și așezați-o pe rafturile din sticlă aflate deasupra sertarului de legume.
- Pentru siguranță, depozitați în acest fel doar pentru cel mult una sau două zile.
- Alimente gățite, mâncăruri reci etc.: acestea trebuie acoperite și pot fi așezate pe orice raft.
- Fructe și legume: acestea trebuie să fie bine curățate și așezate în sertarul (sertarele) special/e furnizat/e. Unt și brânză: acestea trebuie să fie așezate în recipiente speciale etanșe sau învelite în folie de aluminiu sau pungi de polietilenă pentru a exclude cât mai mult aer posibil.
- Sticlă de lapte: acestea trebuie să aibă un capac și trebui depozitate în suporturile de pe ușă.
- Dacă nu sunt ambalate, bananele, cartofii, ceapa și usturoiul, nu trebuie păstrate în frigider.

Utilizare zilnică

Curățare

Din motive de igienă curățați în mod regulat interiorul aparatului și accesoriile sale

Atenție! Pe durata curățării produsului deconectați-l de la priza de perete. Pericol de șoc electric! Înainte de a curăța aparatul, opriți-l și scoateți ștecherul cablului de alimentare din priză. Nu folosiți aparate care produc aburi pentru a curăța produsul. Umezeala se poate acumula pe componentele electrice și poate cauza un șoc electric! Vaporii fierbinți pot deteriora componentele din plastic ale aparatului. Înainte de a reporni aparatul, acesta trebuie uscat foarte bine.

Important! Uleiurile eterice sau solvenții organici pot ataca componentele din plastic ale aparatului (de ex zeama de citrice, acidul butiric sau acidul acetic)

- Evitați contactul acestor substanțe cu părțile din plastic ale aparatului
- Nu folosiți substanțe abrazive pentru curățarea produsului
- Înainte de a îl curăța, scoateți alimentele din compartimentele congelatorului
- Opriti aparatul și deconectați-l de la sursa de alimentare cu energie electrică
- Spălați interiorul aparatului cu o cârpă și apă caldă. Apoi uscați bine folosind o cârpă uscată
- Acumularea de praf pe condensatorul aparatului poate crește consumul de energie. De aceea este indicat ca o dată pe an să aspirați praful acumulat pe condensator sau să îl ștergeți cu o perie moale.
- După ce aparatul s-a uscat îl puteți repune în funcționare.

Dezghețarea congelatorului

În compartimentul congelatorului se va acumula gheață. Aceasta trebuie îndepărtată periodic. Nu folosiți obiecte ascuțite sau din metal pentru a îndepărta gheața acumulată pe evaporator.

Când stratul de gheață acumulat în interior este destul de gros, dezghețați congelatorul:

- deconectați aparatul de la sursa de alimentare cu energie electrică
- scoateți toate alimentele din compartimentele congelatorului, înveliți-le în ziare și depozitați-le într-un loc răcoros
- lăsați ușa aparatului deschisă și puneți sub aparat un vas în care să se scurgă apa dezghețată
- după ce s-a dezghețat complet, ștergeți bine aparatul cu o cârpă uscată
- conectați aparatul la sursa de alimentare cu energie electrică și reporniți-l.

Înlocuiți becul

Lumina din interior este de tip LED. Pentru a înlocui lampa, vă rugăm să contactați un tehnician calificat.



DISPONIBILITATEA PIEȚELOR DE REZUMAT

Termostate, senzori de temperatură, plăci de circuite imprimate și surse de lumină pe o perioadă de șapte ani de la introducerea pe piață a ultimei unități din model;

mânere de ușă, balamale de ușă, tăvi și coșuri pe o perioadă minimă de șapte ani și garnituri de ușă pe o perioadă minimă de 10 ani de la introducerea pe piață a ultimei unități din model;

Utilizare zilnică

Depanare probleme tehnice

Atenție! Înainte de a efectua orice lucrări de reparații sau mentenanță deconectați aparatul de la priza de perete.

Lucrările de reparații care nu sunt menționate în tabelul de mai jos trebuie efectuate doar de personal calificat de service sau de către un electrician autorizat.

Important! Pe durata funcționării normale a aparatului se aud anumite zgomote (de la compresor, circuitul de refrigerare). Mode” button, the lamp of “Super freezing” is lighted on, and the appliance would

Problemă	Cauză posibilă	Soluție
L'elettrodomestico non funziona	Butonul de reglare a temperaturii este setat la numărul "0".	Setați butonul la alt număr pentru a porni aparatul.
	Nu ați conectat corect produsul la priza de perete sau nu l-ați pornit	Conectați ștecherul cablului de alimentare la priză și porniți aparatul
	Siguranța electrică a sărit sau este defectă	Verificați siguranța și dacă este necesar înlocuiți-o
	Priza de alimentare sau ștecherul produsului sunt defecte	Acestate pot fi reparate sau înlocuite doar de un electrician autorizat
Alimentele sunt prea calde.	Temperatura nu este reglată în mod corespunzător.	Vă rugăm să consultați secțiunea inițială Setarea temperaturii.
	Ușa a fost deschisă pentru o perioadă îndelungată.	Deschideți ușa doar atât timp cât este necesar.
	O cantitate mare de alimente calde a fost așezată în aparat în ultimele 24 de ore.	Setați temporar butonul de reglare a temperaturii la o setare de temperatură mai scăzută.
	Aparatul este aproape de o sursă de căldură.v	Vă rugăm să consultați secțiunea privind locația de instalare.
Aparatul răcește prea mult	Temperatura este setată la o valoare prea scăzută.	Setați temporar butonul de reglare a temperaturii la o setare de temperatură mai ridicată.
Se aud zgomote neobișnuite	Produsul nu este așezat la nivel	Reglați înălțimea produsului cu ajutorul piciorușelor reglabile
	Produsul se lovește de un perete sau de alte obiecte	Mutați aparatul
	O componentă din partea din spate a aparatului se atinge de aparat sau de perete	Repoziționați acea componentă până dispare zgomotul
Există apă pe podea	Orificiul de scurgere a apei este blocat.	Consultați secțiunea Curățare.
Panoul lateral este fierbinte	Condensatorul se află în interiorul panoului.	Acesta este un lucru normal.

Dacă aparatul tot nu funcționează corespunzător, contactați un centru autorizat de service.

Pentru a contacta asistența tehnică, vizitați site-ul nostru web: <https://corporate.haier-europe.com/en/> . În secțiunea „website”, alegeți marca produsului dvs. și țara dvs. Veți fi redirectionat către site-ul web specific, unde puteți găsi numărul de telefon și formularul pentru a contacta asistența tehnică

Pentru informații suplimentare despre produs, vă rugăm să consultați <https://eprel.ec.europa.eu/> sau să scanați codul QR de pe eticheta energetică furnizată împreună cu aparatul.

Cea Mai Rece Zona A Frigiderului

Acest simbol de mai jos indică locația celei mai reci zone din frigider. Aceasta zona este delimitată în apropierea ventilatorului, iar în partea de sus de simbolul sau de raftul poziționat la aceeași înălțime.



Pentru a menține temperatura în această zonă, aveți grijă să nu mutați această grilă. **INSTALAREA INDICATUL DE TEMPERATURĂ** Pentru a vă ajuta să setați corect frigiderul, acesta are un indicator de temperatură care vă permite pentru a monitoriza temperatura medie în zona cea mai rece conceput pentru utilizare cu frigiderul. Ai grijă să nu-l folosești în alt frigider (într-adevăr, zona cea mai rece nu este aceeași) sau pentru altă utilizare.

Controlul temperaturii în zona cea mai rece

Odată ce instalarea indicatorului de temperatură este finalizată, este posibil.

Puteți verifica periodic dacă temperatura zonei cele mai reci este corectă.

Dacă este necesar, reglați termostatul corespunzător. Temperatura interioară a frigiderului este influențată de mai mulți factori precum: B. temperatura ambianță din încăpere, cantitatea de alimente depozitate și frecvența deschiderii ușii. Luați în considerare acești factori atunci când setați temperatura. Asigurați-vă că păstrați alimentele în mod corespunzător în frigider și mai ales în zona cea mai rece. Asigurați-vă că afișajul temperaturii arată „OK”.

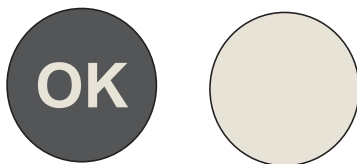

Dacă „OK” nu apare, temperatura zonei este prea ridicată. Setați termostatul într-o poziție mai înaltă. Așteptați cel puțin 12 ore înainte de a reseta termostatul. După încărcarea alimentelor proaspete în aparat sau după deschiderea din nou a ușii (sau pentru o perioadă lungă de timp), este normal ca indicatorul „OK” să nu apară pe afișajul temperaturii.

Návod na použitie

Chladnička

Obsah	
1. Bezpečnostné informácie	Strana 1 – 9
2. Prehľad	Strana 10
3. Zmena smeru otvárania dverí	Strana 11 – 13
4. Inštalácia	Strana 14 – 15
5. Denné používanie	Strana 16 – 21

Ďakujeme vám za kúpu tohto výrobku.

Pred použitím chladničky si pozorne prečítajte tento návod na použitie, aby ste mohli maximálne využiť jej možnosti. Uchovajte všetku dokumentáciu na neskoršie použitie alebo pre ďalších majiteľov. Tento výrobok je určený výhradne na použitie v domácnosti alebo na podobné využitia, ako sú:

- kuchynské kúty pre zamestnancov v obchodoch, kanceláriách a na ďalších pracoviskách,
- statky, hotely, motely a ďalšie ubytovacie zariadenia,
- v ubytovacích zariadeniach typu B&B (ubytovanie s raňajkami),
- pre stravovacie služby a podobné využitia, nie na maloobchodný predaj.

Tento spotrebič sa smie používať iba na účely skladovania potravín, pričom akékoľvek iné použitie sa považuje za nebezpečné a výrobca neponesie zodpovednosť za prípadné nedodržanie pokynov. Odporúčame vám tiež, aby ste sa oboznámili so záručnými podmienkami.

BEZPEČNOSTNÉ INFORMÁCIE

Pozorne si prečítajte pokyny na prevádzku a inštaláciu! Obsahujú dôležité informácie o tom, ako spotrebič inštalovať, používať a udržiavať.

Ak nedodržíte pokyny a varovania, výrobca neponesie zodpovednosť. Uchovajte všetky dokumenty na následné použitie alebo pre nového vlastníka.

- **Nepripájajte spotrebič k elektrickému napájaniu, kým sa neodstránia všetky obaly a chrániče na prepravu. Uchovávajte obalový materiál a jeho súčasti mimo dosahu detí. Hrozí nebezpečenstvo udusenía skladacími škatul'ami a plastovou fóliou!**
- **Ak sa spotrebič prepravoval v horizontálnej polohe, pred zapnutím nechajte stáť najmenej 4 hodiny, aby sa kompresorový olej mohol usadiť.**
- **Pri dodaní skontrolujte, či produkt nie je poškodený a či všetky súčasti a príslušenstvá sú v dokonalom stave.**

- **Nesmie dôjsť k poškodeniu chladiaceho okruhu.**
- **Vetracie otvory v skrini spotrebiča alebo vo vstavanej konštrukcii musia zostať voľné.**
- **Nikdy nepoužívajte vodu na umývanie kompresora, po očistení ho dôkladne utrite suchou handričkou, aby ste zabránili korózii.**
- **So spotrebičom vždy manipulujte aspoň v dvoch osobách, pretože je ťažký.**
- **Nainštalujte spotrebič na miesto zodpovedajúce jeho veľkosti a používaniu a vyrovnajte ho.**
- **Uistite sa, že parametre elektrického napájania sa zhodujú s údajmi na typovom štítku. V opačnom prípade kontaktujte elektrikára.**
- **Spotrebič pracuje s napájaním 220 - 240 VAC/50 Hz. Nenormálne kolísanie napätia môže spôsobiť, že spotrebič sa nespustí alebo sa poškodí regulátor teploty či kompresor, prípadne sa môže za chodu ozývať neobvyklý hluk. V takom prípade by sa mal nainštalovať automatický regulátor.**
- **Iba pre Spojené kráľovstvo: Napájací kábel spotrebiča je vybavený trojpólovou zástrčkou (s uzemnením), ktorá sa zapája do štandardnej trojpólovej zásuvky (s uzemnením). Nikdy neodrezávajte ani nedemontujte tretí kolík (uzemnenie). Zástrčka by mala byť prístupná po inštalácii spotrebiča.**

- **Dbajte na to, aby počas prepravy a po preprave/premiestňovaní spotrebiča nebol sieťový kábel zachytený pod spotrebičom, aby nedošlo k preseknutiu alebo poškodeniu sieťového kábla. Ak je napájací kábel poškodený, musí ho vymeniť výrobca, jeho servisný technik alebo podobne kvalifikovaná osoba, aby sa zabránilo nebezpečenstvu.**
- **Neumiestňujte spotrebič do vlhkého, mastného alebo prašného prostredia ani ho nevystavujte priamemu slnku a pôsobeniu vody.**
- **Neumiestňujte spotrebič do blízkosti ohrievacích telies alebo horľavých materiálov.**
- **PRE spotrebiče s mrazničkou: ak dôjde k výpadku napájania, neotvárajte veko. Ak výpadok trvá menej hodín, než je uvedené na typovom štítku (čas nárastu teploty), nemalo by to ovplyvniť zmrazené potraviny. Ak výpadok trvá dlhšie, je nutné potraviny skontrolovať a okamžite skonzumovať alebo uvariť a potom opäť zmraziť.**
- **Ak zistíte, že veko spotrebiča sa ihneď po zatvorení ťažko otvára, nemajte obavy. Je to spôsobené rozdielom tlaku, ktorý sa vyrovná, a za niekoľko minút budete môcť veko normálne otvoriť.**
- **V spotrebiči neskladujte lieky, baktérie ani chemické látky. Tento spotrebič je určený na použitie v domácnosti, neodporúča sa v ňom**

skladovať materiály, ktoré vyžadujú presne stanovené teploty.

- **Netáhajte silou za prívodný kábel ani ho neskladajte a nedotýkajte sa zástrčky mokrými rukami.**
- **V spotrebiči neskladujte látky obsahujúce horľavý hnací plyn (napr. aerosólové nádoby) alebo výbušné látky. Hrozí nebezpečenstvo výbuchu!**
- **Na hornú stranu chladničky neklad'te nestabilné predmety (ťažké predmety, nádoby naplnené vodou), aby sa predišlo zraneniu spôsobenému pádom alebo elektrickým prúdom v dôsledku styku s vodou.**
- **Nepoužívajte vnútri úložných oddielov elektrické spotrebiče, ak nie sú tieto typy priamo odporúčané výrobcom.**
- **Nedotýkajte sa vnútorných chladiacich prvkov, najmä mokrými rukami, aby nedošlo k prasknutiu alebo zraneniu.**
- **Nebezpečenstvo hrozí deťom, osobám s obmedzenými fyzickými, zmyslovými alebo duševnými schopnosťami, rovnako ako osobám s nedostatočnými znalosťami o bezpečnom používaní spotrebiča. Skontrolujte, či deti a ohrozené osoby chápu nebezpečenstvo. Osoba zodpovedná za bezpečnosť musí dozerať na deti a ohrozené osoby používajúce spotrebič**

alebo ich musí poučiť. Spotrebič môžu používať iba deti staršie ako osem rokov.

- **Deti sa so spotrebičom nesmú hrať.**
- **Deti vo veku od 3 do 8 rokov môžu do tohto spotrebiča vkladať a vyberať z neho veci.**
- **Pre spotrebiče s mrazničkou: neukladajte do mrazničky tekutiny vo fľašiach alebo plechovkách (najmä nápoje sytené oxidom uhličitým). Fľaše a plechovky môžu prasknúť!**
- **Pre spotrebiče s mrazničkou: nikdy nekladajte do úst zmrazené potraviny priamo z mrazničky. Hrozí nebezpečenstvo vzniku omrzlín!**
- **Chráňte plastové súčasti a tesnenie dverí pred olejom a tukom, inak by sa na plastových súčastiach a tesnení dverí mohli vytvoriť póry.**
- **Pred vykonaním akéhokolvek úkonu odpojte napájací kábel od zásuvky.**
- **Nepoužívajte mechanické nástroje alebo iné prostriedky na urýchlenie procesu odmrazovania, ak nie sú odporúčané výrobcom.**
- **Na odstránenie námrazy nepoužívajte špicaté alebo ostré predmety, ako sú nože alebo vidličky. Na odmrazovanie nikdy nepoužívajte sušiče vlasov, elektrické ohrievače alebo iné podobné elektrické spotrebiče.**
- **Odporúča sa udržiavať zástrčku v čistote, pretože nadmerný nános prachu na zástrčke môže byť príčinou požiaru.**

- **Nepokúšajte sa opravovať, rozoberať alebo upravovať spotrebič vlastnými silami. Ak je nutná oprava, vždy sa obráťte na náš zákaznícky servis.**
- **Počas čistenia alebo údržby spotrebiča dozerajte na deti.**
- **Nečistite chladné sklenené police horúcou vodou. Náhla zmena teploty by mohla spôsobiť, že sklo praskne.**
- **VAROVANIE: V trubicách chladiaceho okruhu prúdi malé množstvo chladiva (R600a) a izolačného plynu (cyklopentánu); tieto látky sú šetrné k životnému prostrediu, ale horľavé. Nepoškodzujú ozónovú vrstvu a nezvyšujú účinky skleníkového efektu. Ak chladivo unikne, mohlo by vám poškodiť zrak alebo by sa mohlo vznietiť.**
- **Ak dôjde k poškodeniu okruhu chladiva:**
 - **Vypnite spotrebič a vytiahnite zástrčku zo zásuvky.**
 - **Nepribližujte sa k spotrebiču s otvoreným plameňom alebo so zdrojmi vznietenia.**
 - **Dôkladne vyvetrajte miestnosť, vetrajte niekoľko minút.**
 - **Informujte zákaznícky servis.**
- **VAROVANIE: Nepoškod'te zástrčku alebo napájací kábel; mohlo by to spôsobiť úraz elektrickým prúdom alebo požiar.**

- **VAROVANIE:** Nepoužívajte prenosné rozbočovacie zásuvky ani prenosné zdroje napájania. Neodporúčame používať predlžovacie káble ani rozbočovacie adaptéry.
- Nepokúšajte sa sadat' si alebo stúpať na hornú stranu spotrebiča. Mohli by ste sa zranit' alebo poškodiť spotrebič. Spotrebič nie je konštruovaný na umiestnenie na iné spotrebiče.
- Produkt je navrhnutý a vyrobený iba na domáce použitie v domácnosti.
- Je možné používať iba originálne náhradné diely dodané výrobcom. Výrobca zaručuje, že iba také diely spĺňajú bezpečnostné požiadavky.
- Otváranie dverí na dlhý čas môže v oddieloch spotrebiča spôsobiť výrazné zvýšenie teploty.
- Pravidelne čistite povrchy, ktoré môžu prísť do styku s potravinami, a prístupné odvodňovacie systémy.
- Vyčistite nádržky na vodu, ak neboli použité 48 hodín; ak voda nebola odobratá 5 dní, prepláchnite vodný systém pripojený k prívodu vody.
- Surové mäso a ryby skladujte vo vhodných nádobách v chladničke tak, aby neprichádzali do kontaktu s inými potravinami alebo aby z nich nekvapkalo na iné potraviny.

- **Dvojhviezdičkové oddiely na zmrazené potraviny (ak sa v spotrebiči nachádzajú) sú vhodné na skladovanie vopred zmrazených potravín, skladovanie alebo výrobu zmrzliny a výrobu kociek ľadu.**
- **Jedno-, dvoj- a trojhviezdičkové oddiely (ak sa v spotrebiči nachádzajú) nie sú vhodné na zmrazovanie čerstvých potravín.**
- **Ak nechávate spotrebič dlhý čas prázdny, vypnite ho, odmrazte, vyčistite, vysušte a nechajte dvere otvorené, aby sa zabránilo tvorbe plesní vnútri spotrebiča.**
- **Pri spotrebičoch na uchovávanie vína: Tento spotrebič je určený výhradne na uchovávanie vína.**
- **Pri voľne stojacom spotrebiči: Tento chladiaci spotrebič nie je určený na vstavanie.**
- **Pri spotrebičoch bez priestoru označeného štyrmi hviezdikami: Tento chladiaci spotrebič nie je vhodný na mrazenie potravín.**

Likvidácia starých spotrebičov



Tento spotrebič je označený v súlade s európskou smernicou 2012/19/EÚ o odpadových elektrických a elektronických zariadeniach (WEEE).

Spotrebič podliehajúci WEEE obsahuje znečisťujúce látky (ktoré môžu mať negatívny dopad na životné prostredie) a základné súčasti (ktoré je možné znovu použiť). Pri spotrebiči podliehajúcom WEEE je dôležité nechať vykonať zvláštne spracovanie, aby sa všetky znečisťujúce látky odstránili a riadne zlikvidovali a aby všetky materiály sa obnovili a zrecyklovali.

Jednotlivci môžu hrať dôležitú rolu pri zaistovaní toho, aby sa spotrebič podliehajúci WEEE nestal záťažou pre životné prostredie. Je nevyhnutné dodržiavať niekoľko základných pravidiel:

- Spotrebič podliehajúci WEEE sa nesmie likvidovať ako domový odpad.
- Spotrebič podliehajúci WEEE sa musí odovzdať na príslušné zberné miesto pod správou obce alebo autorizovaných spoločností. V mnohých krajinách môže byť v prípade veľkých spotrebičov podliehajúcich WEEE k dispozícii domový zber.

V mnohých krajinách môžete po kúpe nového spotrebiča vrátiť starý spotrebič predajcovi, ktorý ho musí prijať zadarmo na základe výmeny kus za kus, ak je zariadenie rovnakého typu a má rovnaké funkcie ako dodané zariadenie.

Zhoda

Umiestnením značky  na tento produkt potvrdzujeme zhodu so všetkými príslušnými európskymi požiadavkami na bezpečnosť, zdravie a životné prostredie, ktoré sa uplatňujú podľa právnych predpisov pre tento produkt.

Záruka

Minimálna záruka je: 2 roky pre krajiny EÚ, 3 roky pre Turecko, 1 rok pre Spojené kráľovstvo, 1 rok pre Rusko, 3 roky pre Švédsko, 2 roky pre Srbsko, 5 rokov pre Nórsko, 1 rok pre Maroko, 6 mesiacov pre Alžírsko, pre Tunisko sa nevyžaduje žiadna právna záruka.

Úspora energie

Pre lepšiu úsporu energie odporúčame:

- Inštalujte spotrebič v dobre vetranej miestnosti, ďaleko od zdrojov tepla a nevystavujte ho priamemu slnečnému žiareniu.
- Vyvarujte sa vkladania horúcich potravín do chladničky, aby ste sa vyhli nárastu vnútornej teploty a s tým spojenému nepretržitému chodu kompresora.
- Neukladajte nadmerné množstvo potravín, aby bolo zaistené dostatočné prúdenie vzduchu.
- Odmrazujte spotrebič v prípade výskytu ľadu, aby ste uľahčili prenos chladu.
- V prípade výpadku elektrickej energie sa odporúča nechať dvere chladničky zatvorené.
- Otvárajte alebo ponechávajte dvere spotrebiča otvorené v čo najmenšom možnom rozsahu.
- Vyvarujte sa úpravy nastavenia na príliš nízke teploty.
- Odstraňujte prach zo zadnej časti spotrebiča.

Prehľad

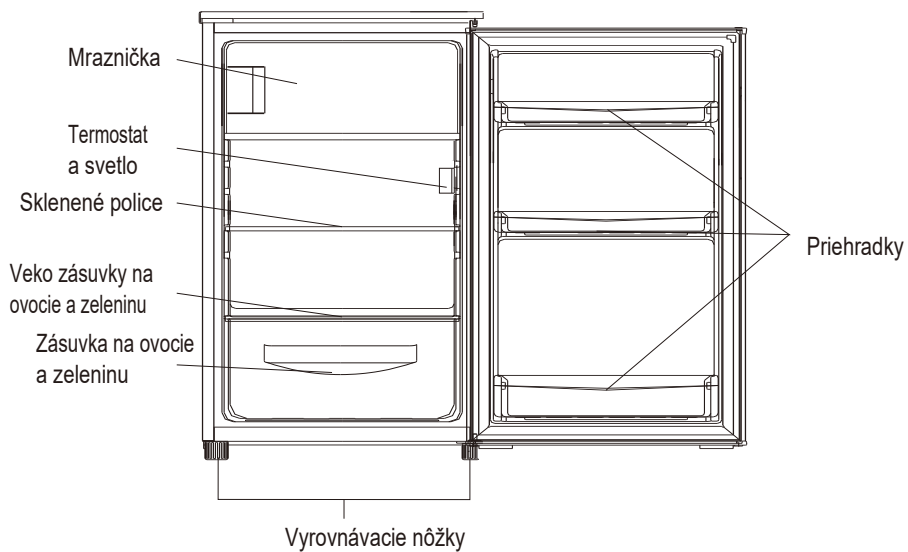

Tento obrázok slúži iba na ilustráciu, podrobnosti uvidíte na svojom spotrebiči.

Energeticky najúspornejšia konfigurácia vyžaduje, aby priehradky, zásuvka na potraviny a police boli v spotrebiči nainštalované podľa obrázka vyššie.

Zmena smeru otvárania dverí

Potrebné náradie: Krížový skrutkovač, plochý skrutkovač, šesťhranný kľúč

- Skontrolujte, či je spotrebič odpojený a prázdny.
- Ak chcete dvere demontovať, musíte spotrebič nakloniť dozadu.
- Spotrebič sa musí oprieť o pevnú oporu, aby v priebehu zmeny smeru otvárania dverí nesklzol.
- Všetky demontované diely sa musia uložiť na opätovnú inštaláciu dverí.
- Nekladte prístroj do vodorovnej polohy, pretože by mohlo dôjsť k poškodeniu chladiaceho systému.
- Je optimálne, aby spotrebič pri montáži držali 2 osoby.

1. Vyskrutkujte dve skrutky na zadnej strane horného krytu.

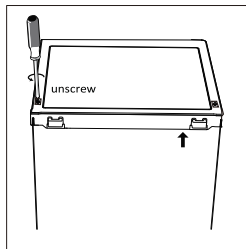

2. Odoberte horný kryt a položte ho bokom.

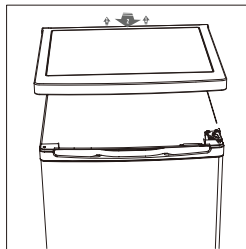

3. Odskrutkujte horný záves a potom odoberte dvere a položte ich na mäkkú podložku, aby nedošlo k ich poškrabaniu.

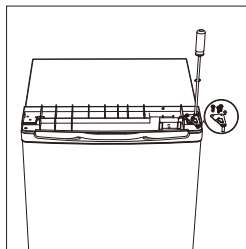

4. Odskrutkujte spodný záves. Potom vyberte dvere a položte ich na mäkkú podložku, aby nedošlo k poškrabaniu.

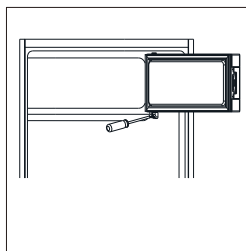

Zmena smeru otvárania dverí

5. Presuňte držiak dverí z ľavej strany na pravú.

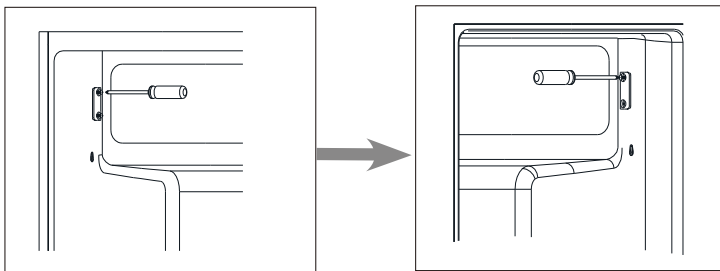

6. Posuňte kryt závesného otvoru z ľavej strany na pravú.

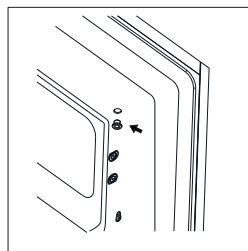

7. Otočte dvierka mrazničky a umiestnite stranu závesu na ľavú stranu. Potom opravte dvere za držiakom.

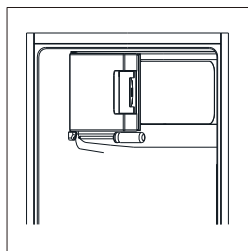

8. Odskrutkujte spodný záves. Potom na oboch stranách vyberte nastaviteľné nôžky.

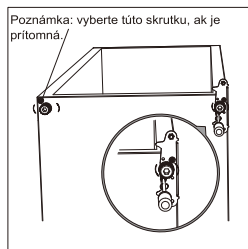

Zmena smeru otvárania dverí

9. Odskrutkujte a vyberte čap spodného závesu, otočte držiak a vráťte späť na miesto.

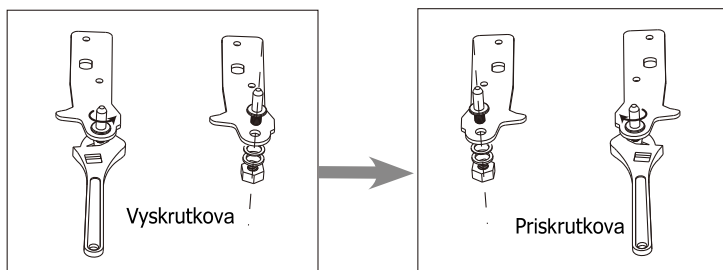

10. Namontujte späť držiak upevňujúci čap spodného závesu. Nasad'te späť obe nastaviteľné nôžky.

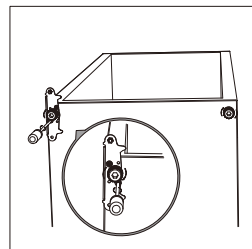

11. Znovu nasad'ite dvere. Skontrolujte, či sú dvere vyrovnané vo vodorovnom aj zvislom smere tak, aby tesnenie na všetkých stranách doliehalo, a potom utiahnite horný záves.

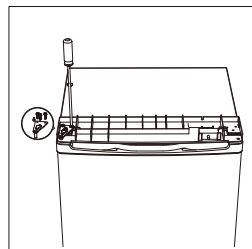

12. Nasad'ite horný kryt a upevnite ho pomocou 2 skrutiek na zadnej strane.

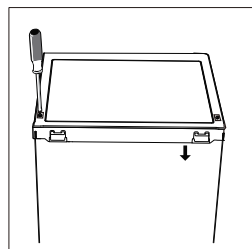

13. Odpojte tesnenie chladničky a dverí mrazničky a po otočení ich pripevnite.

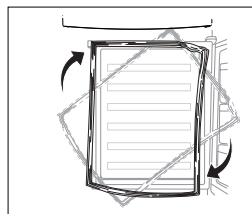

Inštaláci

Namontujte kľuku dverí

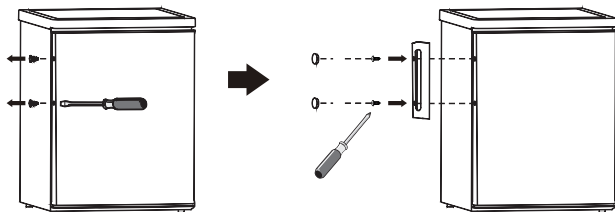

Požiadavky na priestor

- Zaisťte dostatok priestoru na otvorenie dverí.

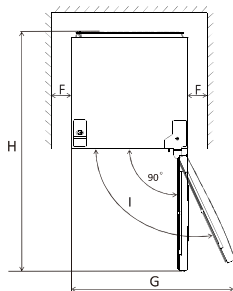
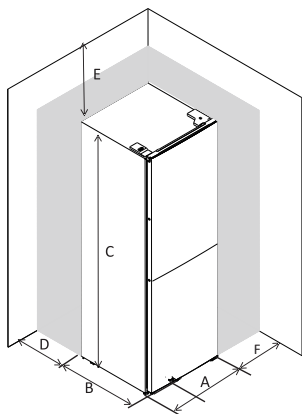

	EF1-16	EF 1-14	EF1-162
A	550	500	550
B	580	560	580
C	850	840	850
D	min = 50	min = 50	min = 50
E	min = 50	min = 50	min = 50
F	min = 50	min = 50	min = 50

Vyrovnanie zariadenia

Pre vyrovnanie zariadenia nastavte dve vyrovnávacie nôžky v jeho prednej časti. Ak jednotka nie je vyrovnaná, dvere a zarovnanie magnetického tesnenia nebudú riadne zakryté.

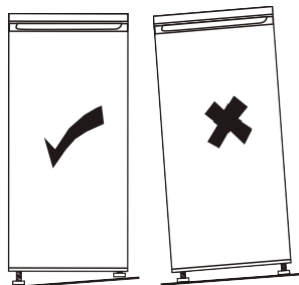
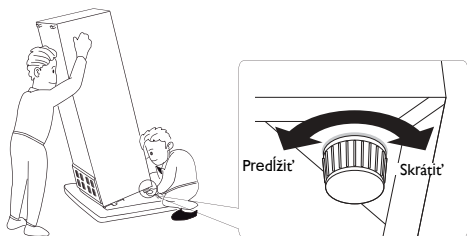

Inštaláci

Nastavenie polohy

Tento spotrebič inštalujte na takom mieste, kde teplota okolia zodpovedá klimatickej triede uvedenej na typovom štítku spotrebiča:

- rozšírené mierne pásmo (SN): „Tento chladiaci spotrebič je určený na používanie pri teplotách okolia od 10 °C do 32 °C.“;
- mierne pásmo (N): „Tento chladiaci spotrebič je určený na používanie pri teplotách okolia od 16 °C do 32 °C.“;
- subtropické pásmo (ST): „Tento chladiaci spotrebič je určený na používanie pri teplotách okolia od 16 °C do 38 °C.“;
- tropické pásmo (T): „Tento chladiaci spotrebič je určený na používanie pri teplotách okolia od 16 °C do 43 °C.“.

Umiestnenie

Spotrebič by mal byť inštalovaný v dostatočnej vzdialenosti od zdrojov tepla, ako sú radiátory, kotly, priame slnečné svetlo atď. Zaistite, aby vzduch mohol okolo zadnej strany skrine voľne cirkulovať. Ak chcete zaistiť najlepší výkon, ak je spotrebič umiestnený pod prečnievajúcou nástennou jednotkou, musí byť minimálna vzdialenosť medzi hornou časťou skrine a nástennou jednotkou najmenej 100 mm. V ideálnom prípade by sa však spotrebič nemal pod prečnievajúcimi nástennými jednotkami umiestňovať. Presné vyrovnanie je zaistené jednou alebo niekoľkými nastaviteľnými nôžkami v spodnej časti skrine.



Varovanie! Spotrebič musí byť možné odpojiť od elektrickej siete; zástrčka preto musí byť po inštalácii ľahko prístupná.

Elektrické pripojenie

Pred zapojením sa uistite, že napätie a frekvencie uvedené na typovom štítku zodpovedajú vášmu napájaciemu zdroju v domácnosti. Spotrebič musí byť uzemnený. Zástrčka napájacieho kábla je na tento účel opatrená kontaktom. Ak nie je sieťová zásuvka v domácnosti uzemnená, pripojte spotrebič k samostatnej kostre v súlade s platnými predpismi, pričom sa obráťte na kvalifikovaného elektrikára. Ak nie sú dodržané vyššie uvedené bezpečnostné pokyny, výrobca všetku zodpovednosť odmieta. Tento spotrebič spĺňa požiadavky smerníc EHS.

Denné

Prvé použitie

Výčistenie vnútorného priestoru

Pred prvým použitím spotrebiča umyte vnútorný priestor a všetko vnútorné príslušenstvo vlažnou vodou a neutrálnym čističom, aby ste odstránili typický zápach celkom nového výrobku. Potom všetko dôkladne osušte.

Dôležité upozornenie! Nepoužívajte čistiace prostriedky alebo abrazívne prášky, pretože by poškodili povrch.

Nastavenie teploty

- Zapojte spotrebič.
- Vnútorná teplota je riadená termostatom. Existuje 8 variantov nastavenia. 1 je najteplejšie nastavenie a 7 je najchladnejšie. Ak je nastavené na 0, spotrebič je vypnutý. Keď je nastavené maximum, kompresor sa nezastaví.
- Spotrebič nemusí fungovať so správnou teplotou, ak je v obzvlášť horúcom prostredí alebo ak príliš často otvárate dvere.

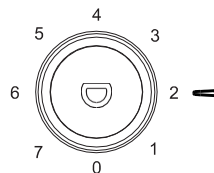

Každodenné používanie

Umiešťujte rôzne potraviny do rôznych oddielov podľa nižšie uvedenej tabuľky.

Priestory chladničky	Typ jedla
Dvere alebo dverné priehradky chladničky	<ul style="list-style-type: none">• Potraviny s prírodnými konzervačnými látkami, ako sú džemy, džúsy, nápoje, korenie.• Neuchovávajúce potraviny podliehajúce skaze.
Zásuvka na ovocie a zeleninu (zásuvka na šalát)	<ul style="list-style-type: none">• Ovocie, byliny a zelenina by mali byť umiestnené samostatne v zásuvke na ovocie a zeleninu.• V chladničke neuchovávajúce banány, cibuľu, zemiaky, cesnak.
Police chladničky – uprostred	<ul style="list-style-type: none">• Mliečne výrobky, vajcia.
Police chladničky – hore	<ul style="list-style-type: none">• Potraviny, ktoré nie je potrebné variť, ako sú hotové jedlá, delikatesy, zvyšky.
Zásuvka/zásobník mrazičky	<ul style="list-style-type: none">• Potraviny na dlhodobé skladovanie.• Spodná zásuvka na surové mäso, hydina, ryby.• Prostredná zásuvka na mrazenú zeleninu, hranolčeky.• Horné poschodie na zmrzlinu, mrazené ovocie, mrazené pečivo.

Zmrazenie čerstvých potravín

- Mraziaci oddiel je vhodný na zmrazenie čerstvých potravín a dlhodobé skladovanie zmrazených a hlboko zmrazených potravín.
- Čerstvé potraviny, ktoré chcete zmraziť, umiestnite do spodného oddielu.
- Maximálne množstvo potravín, ktoré je možné zmraziť za 24 hodín, je uvedené na typovom štítku.
- Proces zmrazovania trvá 24 hodín: v tomto čase nepridávajú ďalšie potraviny, ktoré chcete zmraziť.

Uchovávanie zmrazených potravín

Pred prvým uvedením do prevádzky alebo po určitom čase mimo prevádzky nechajte pred vložením jedla do priehradky spotrebič aspoň 2 hodiny bežať na vyššie nastavenie.

Dôležité! V prípade náhodného odmrazovania, napríklad pri vypnutom napájaní dlhšie, než je hodnota uvedená na typovom štítku v časti „čas nábehu“, je nutné rozmrazené jedlo rýchlo spotrebovať a okamžite uvariť a potom znovu zmraziť.

Denné

Rozmrazovanie

Hlboko zmrazené alebo zmrazené potraviny sa môžu pred použitím rozmraziť v chladničke alebo pri izbovej teplote, v závislosti od času, ktorý je na túto činnosť k dispozícii.

Malé kúsky sa môžu dokonca uvariť aj zmrazené priamo z mrazničky. V tomto prípade bude varenie trvať dlhšie.

Kocky ľadu

Tento spotrebič môže byť vybavený jedným alebo viacerými zásobníkmi na výrobu kociek ľadu.

Odporúčanie pre nastavenie teploty

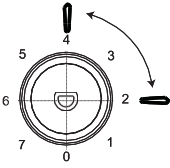
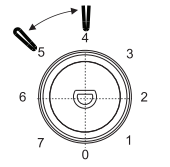
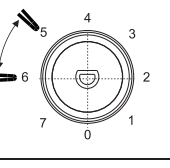
Odporúčanie pre nastavenie teploty		
Teplota prostredia	Mraziaci priestor	Priestor chladničky
Leto	/	
		Nastaviť na 2-3
Normálne	/	
		Nastaviť na 4-5
Zimné	/	
		Nastaviť na 5-6

Vyššie uvedené informácie poskytujú používateľom odporúčané nastavenie teploty.

Dopad na skladovanie potravín

- Odporúča sa nastaviť teplotu v chladničke na 4 °C a v mrazničke, pokiaľ možno, na -18 °C.
- Pri väčšine kategórií potravín je najdlhší čas skladovania v chladničke dosiahnutý pri nižších teplotách. Vzhľadom na to, že niektoré konkrétne produkty (ako čerstvé ovocie a zelenina), ak sú prítomné, môžu chladnejšie teploty poškodiť, odporúča sa uchovávať ich v zásuvkách. Ak nie sú prítomné, udržiajte priemerné nastavenie termostatu.
- Ak ide o zmrazené potraviny, pozrite sa na čas skladovania uvedený na obale potravín. Tento čas skladovania sa dosiahne vždy, keď nastavenie rešpektuje referenčné teploty oddielu (jednohviezdičkový -6 °C, dvojhviezdičkový -12 °C, trojhviezdičkový -18 °C).

Denné Príslušenstvo

Vyberateľné

police

Steny chladničky sú vybavené radom koľajníc, takže police je možné umiestniť podľa potreby.

Umiestnenie dverných priehradiek

Aby bolo možné uložiť balíčky s potravinami rôznych veľkostí, je možné dverné priehradky umiestniť do rôznych výšok.

Ak chcete vykonať tieto úpravy, postupujte nasledovne: dvernú priehradku postupne vytiahnite v smere šípok, kým sa neuvoľní, a potom ju podľa potreby premiestnite.

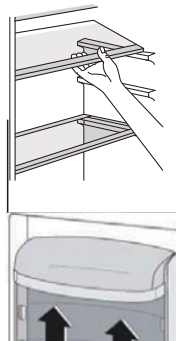

Užitočné rady a tipy

Tipy na zmrazovanie potravín

Aby sme vám pomohli čo najlepšie využiť proces zmrazovania, uvádzame tu niekoľko dôležitých tipov: Pripravujte potraviny v malých porciách, aby sa mohli rýchlo a celkom zmraziť a bolo potom možné rozmraziť iba požadované množstvo.

Zabaľte potraviny do alobalu alebo mikroténu a uistite sa, že sú balíčky vzduchotesné.

Čerstvé, nezmrazené potraviny sa nesmú dotýkať už zmrazených potravín, pretože by zvyšovali ich teplotu.

Netučné potraviny sa skladujú lepšie a dlhšie než tučné; soľ znižuje skladovateľnosť potravín.

Erad, ak sa konzumuje ihneď po vybratí z mraziaceho oddielu, môže spôsobiť spálenie pokožky mrazom.

Odporúčame na každé jednotlivé balenie zaznamenať dátum zmrazenia, aby ste balenie prípadne mohli vybrať z mraziaceho oddielu; môže dôjsť k spáleniu pokožky mrazom.

Odporúčame na každé jednotlivé balenie zaznamenať dátum zmrazenia, aby ste tak mali prehľad o čase skladovania.

Tipy na skladovanie zmrazených potravín

Ak chcete pri tomto spotrebiči dosiahnuť najlepší výkon, mali by ste:

Uistiť sa, že komerčne zmrazené potraviny maloobchodník náležite skladoval.

Zaistiť, aby sa zmrazené potraviny z obchodu s potravinami preniesli do mrazničky v čo najkratšom čase.

Neotvárať dvere často alebo ich nechávať otvorené dlhšie, než je nevyhnutné.

Už raz rozmrazené potraviny sa rýchlo kazia a nemôžu sa znovu zmrazovať.

Neprekračovať čas skladovania uvedený výrobcom potravín na obale.

Tipy na chladenie čerstvých potravín

Ak chcete dosiahnuť najlepší výkon:

- V chladničke nechovávajte teplé jedlo alebo odparujúce sa tekutiny. Jedlo zakryte alebo zabaľte, hlavne vtedy, ak má silnú vôňu.
- Mäso (všetky druhy): zabaľte do mikroténových vrecúšok a umiestnite na sklenené police nad zásuvku so zeleninou.
- Z bezpečnostných dôvodov ich skladujte týmto spôsobom maximálne jeden alebo dva dni.
- Varené jedlo, studené pokrmy atď.: tieto potraviny by ste mali zakryť a môžete ich umiestniť na akúkoľvek policu.
- Ovocie a zelenina: tieto potraviny je vhodné dôkladne očistiť a umiestniť do špeciálnej zásuvky. Maslo a syr: tieto potraviny je vhodné umiestniť do špeciálnych vzduchotesných nádob alebo zabalíť do hliníkovej fólie či mikroténových vrecúšok, aby sa vylúčilo čo najviac vzduchu.
- Fľaše s mliekom: mali by ste ich opatriť uzáverom a uložiť vo dverných priehradkách.
- Banány, zemiaky, cibuľa a cesnak, ak nie sú zabalené, nesmú sa uchovávať v chladničke.

Denné

Alarm otvorených dverí

Ak dvere chladničky zostanú 60 sekúnd otvorené, LED kontrolka trikrát blikne a potom bude 5 sekúnd svietiť, pričom tento cyklus sa opakuje, kým sa dvere nezavrú.

Čistenie

Z hygienických dôvodov je potrebné pravidelne čistiť vnútro spotrebiča, vrátane vnútorného príslušenstva.



Pozor! Spotrebič nesmie byť pri čistení pripojený k elektrickej sieti. Hrozí nebezpečenstvo úrazu elektrickým prúdom! Pred čistením spotrebič vypnite a vytiahnite zástrčku z elektrickej siete alebo vypnite istič aj poistku. Spotrebič nikdy nečistite parným čističom. Mohlo by dôjsť k akumulácii vlhkosti v elektrických súčiastiach – hrozí nebezpečenstvo úrazu elektrickým prúdom! Horúce výpary môžu viesť k poškodeniu plastových častí. Spotrebič musí byť pred opätovným uvedením do prevádzky suchý.

Dôležité! Éterické oleje a organické rozpúšťadlá môžu napádať plastové časti, napr. citrónová alebo pomarančová šťava, kyselina maslová, čistiaci prostriedok obsahujúci kyselinu octovú.

- Nedovoľte, aby sa takéto látky dostali do styku s časťami spotrebiča.
- Nepoužívajte žiadne abrazívne čistiace prostriedky.
- Z mrazničky vytiahnite potraviny. Uchovávajú ich na chladnom mieste, dobre prikryté.
- Vypnite spotrebič a vytiahnite zástrčku z elektrickej siete alebo vypnite istič či poistku.
- Spotrebič a vnútorné príslušenstvo vyčistite handričkou a vlažnou vodou. Po čistení umyte čistou vodou a utrite dosucha.
- Nahromadenie prachu na kondenzátore zvyšuje spotrebu energie. Z tohto dôvodu raz za rok mäkkou kefou alebo vysávačom starostlivo vyčistite kondenzátor na zadnej strane spotrebiča.
- Hneď ako je všetko vysušené, uveďte spotrebič späť do prevádzky.

Odmrazovanie mrazničky

Mraziaci oddiel bude postupne namrzať. Námraza by sa mala odstrániť. Na oškrabávanie námrazy z výparníka nikdy nepoužívajte ostré kovové nástroje, pretože by ste ho mohli poškodiť.

Ak sa však na vnútornom obložení vytvorí veľmi hrubá vrstva ľadu, malo by sa úplné odmrazenie vykonať nasledujúcim spôsobom:

- Vytiahnite zástrčku zo zásuvky.
- Vyberte všetky uložené potraviny, zabaľte ich do niekoľkých vrstiev novín a uložte ich na chladné miesto.
- Nechajte dvere otvorené a pod spotrebič umiestnite nádobu, ktorá zachytí vodu z odmravovania.
- Keď je odmravovanie dokončené, vnútorný priestor dôkladne vysušte.
- Zapojte zástrčku späť do sieťovej zásuvky a spotrebič znovu spustite.

Výmena lampy

Vnútorné svetlo je typu LED. Ak chcete vymeniť lampu, obráťte sa na kvalifikovaného technika.



DOSTUPNOSŤ NÁHRADNÝCH DIELOV

- Termostaty, teplotné snímače, dosky plošných spojov a zdroje svetla sú dostupné počas aspoň siedmich rokov po tom, čo bol na trh uvedený posledný kus daného modelu.
- Dverné kľuky, dverné závesy, priehradky a koše sú dostupné aspoň sedem rokov a tesnenie dverí aspoň desať rokov po tom, čo bol na trh uvedený posledný kus daného modelu.

Denné

Odstraňovanie porúch



Pozor! Skôr ako pristúpite k riešeniu problémov, odpojte napájací zdroj.

Odstraňovanie problémov, ktoré nie sú uvedené v tomto návode, smie vykonávať iba kvalifikovaný elektrikár alebo kompetentná osoba.

Dôležité upozornenie! Počas bežného používania sa vyskytujú určité zvuky (kompresor, cirkulácia chladiva).

Problém	Možná príčina	Riešenie
Spotrebič nefunguje	Tlačidlo regulácie teploty je nastavené na číslo „0“.	Na zapnutie spotrebiča nastavte gombík na iné číslo.
	Zásuvka je chybná.	Poruchy elektrickej siete musí opraviť elektrikár.
	Vypálená alebo chybná poistka.	Skontrolujte poistku a v prípade potreby ju vymeňte.
	Sieťová zástrčka nie je zapojená alebo je uvoľnená.	Zasuňte sieťovú zástrčku.
Jedlo je príliš teplé	Teplota nie je správne nastavená.	Preštudujte si, prosím, úvodný oddiel Nastavenie teploty.
	Dvere boli otvorené dlhší čas.	Otvárajte dvere iba na nevyhnutne dlhý čas.
	Počas posledných 24 hodín sa do spotrebiča umiestnilo veľké množstvo teplých potravín.	Teplotnú reguláciu nastavte dočasne na chladnejšie nastavenie.
	Spotrebič je blízko zdroja tepla.	Preštudujte si, prosím, oddiel Umiestnenie pri inštalácii.
Spotrebič príliš chladí	Nastavená teplota je príliš nízka.	Gombík termostatu dočasne prepnite na teplejšie nastavenie.
Neobvyklé zvuky	Spotrebič nie je vyrovnaný.	Znovu nastavte nôžky.
	Spotrebič sa dotýka steny alebo iných predmetov.	Nepatrne spotrebič posuňte.
	Nejaká súčasť, napr. rúrka na zadnej strane spotrebiča, sa dotýka inej časti spotrebiča alebo steny.	V prípade potreby súčasť opatrne ohnite.
Voda na podlahe	Vypúšťací otvor je upchatý.	Pozrite časť Čistenie.
Bočný panel je horúci	V paneli je kondenzát.	Ide o normálny stav.

Ak sa porucha objaví znovu, obráťte sa na servisné stredisko.

Ak chcete kontaktovať technickú pomoc, navštívte naše webové stránky: <https://corporate.haier-europe.com/en/>. V sekcii „websites“ vyberte značku vášho produktu a vašu krajinu. Budete presmerovaní na konkrétnu webovú stránku, kde nájdete telefónne číslo a formulár na kontaktovanie technickej pomoci.

Ďalšie informácie o produkte nájdete na adrese <https://eprel.ec.europa.eu/> alebo naskenujte QR na energetickom štítku dodanom so zariadením.

Najchladnejšia Zóna Chladničky

Tento nižšie uvedený symbol označuje umiestnenie najchladnejšej zóny vo vašej chladničke. Táto zóna je ohraničená v blízkosti ventilátora a v hornej časti symbolom alebo policou umiestnenou v rovnakej výške.



Aby ste udržali teplotu v tejto zóne, dávajte pozor, aby ste túto mriežku nepohli. **INŠTALÁCIA TEPLOMERU** Aby vám pomohol správne nastaviť vašu chladničku, má indikátor teploty, ktorý vám to umožňuje sledovanie priemernej teploty v najchladnejšej oblasti. **UPOZORNENIE:** Tento zoznam je len navrhnuté na použitie s chladničkou. Dávajte pozor, aby ste ho nepoužívali v inej chladničke (naozaj, najchladnejšia zóna nie je rovnaká) alebo na iné použitie.

Regulácia teploty v najchladnejšej zóne

Po dokončení inštalácie merača teploty je to možné.

Môžete pravidelne kontrolovať, či je teplota najchladnejšej zóny správna.

V prípade potreby zodpovedajúcim spôsobom nastavte termostat. Vnútnu teplotu chladničky ovplyvňuje niekoľko faktorov ako: B. teplota okolia v miestnosti, množstvo uložených potravín a frekvencia otvárania dverí. Pri nastavovaní teploty zvažte tieto faktory.

Potraviny skladujte správne v chladničke a najmä v najchladnejšom priestore.

Uistite sa, že sa na displeji teploty zobrazuje „OK“.

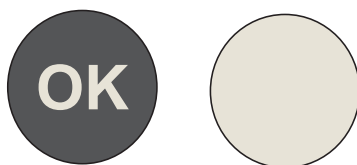

Ak sa „OK“ nezobrazí, teplota zóny je príliš vysoká. Nastavte termostat do vyššej polohy. Pred resetovaním termostatu počkajte aspoň 12 hodín. Po vložení čerstvých potravín do spotrebiča alebo po opätovnom otvorení dverí (alebo po dlhšom čase) je normálne, že sa na displeji teploty nezobrazí indikátor „OK“.

NAVODILA ZA UPORABO

ZAMRZOVALNA OMARA

VSEBINA	
1.VARNOSTNE INFORMACIJE	STRAN 1-8
2.OPIS APARATA	STRAN 9
3.SPREMINJANJE STRANI ODPIPANJA VRAT	STRAN 10-12
4.INSTALACIJA	STRAN 13-14
5.VSAKODNEVNA UPORABA	STRAN 15-20

Zahvaljujemo se vam za nakup tega izdelka.

Preden boste hladilnik začeli uporabljati, prosimo, da pazljivo preberete ta uporabniška navodila in tako zagotovite, da boste izdelek najbolj učinkovito uporabljali. Vso dokumentacijo shranite za kasnejšo uporabo ali za morebitne druge lastnike. Ta izdelek je namenjen izključno za domačo uporabo ter za naslednje namene:

- čajne kuhinje za osebe v trgovinah, pisarnah in podobnih poslovnih objektih
- na kmetijah, hotelskih sobah, motelih in ostalih nastanitvenih objektih, ki nudijo
- nočitev zajtrkom (B & B)

- za gostinske storitve in podobno uporabo, pri kateri ne gre za prodajo na drobno.

Napravo morate uporabljati le za shranjevanje živil, kajti vsaka drugačna uporaba je lahko nevarna, zato proizvajalec ne prevzema odgovornosti za morebitne neželene posledice.

Priporočamo tudi, da se seznanite z garancijskimi pogoji.

VARNOSTNE INFORMACIJE

Ta vodič vsebuje veliko pomembnih varnostnih informacij.

Predlagamo vam, da ta navodila hranite na varnem mestu za enostavno uporabo in dobro izkušnjo z napravo.

Hladilnik vsebuje hladilno sredstvo, tj. plin (R600a: izobutan) in izolirni plin (ciklopentan), ki sta sicer visoko združljiva z okoljem, pa vendar eksplozivna.



Pozor: nevarnost požara.

V primeru poškodovanega hladilnega krogotoka:

- **Izogibajte se odprtemu ognju in virom vžiga.**

Temeljito prezračite prostor, v katerem se naprava nahaja.

OPOZORILO!

- **Med čiščenjem/prenašanjem naprave morate paziti, da se ne dotikate kovinskih žic kondenzatorja na zadnji strani naprave, saj lahko poškodujete prste in roke ali poškodujete vaš izdelek.**
- **Ta naprava ni zasnovana za uporabo z drugimi**

napravami. Ne poskušajte sedeti ali stati na napravi, ker ni zasnovana za tako uporabo. Lahko poškodujete sebe ali napravo.

- **Prepričajte se, da se napajalni kabel med in po prenosu/premikanju naprave ne zatakne pod napravo, da preprečite, da bi se napajalni kabel prerezal ali poškodoval.**
- **Pri nameščanju naprave pazite, da ne poškodujete talnih oblog, cevi, stenskih oblog itd. Naprave ne premikajte z vlečenjem za pokrov ali ročaj. Ne dovolite otrokom, da se igrajo z napravo ali s krmilnimi elementi. Naše podjetje ne prevzema nobene odgovornosti, če ne upoštevate navodil.**
- **Naprave ne nameščajte v vlažne, zamaščene ali prašne predele, niti je ne izpostavljajte neposredni sončni svetlobi ali tekoči vodi.**
- **Naprave ne nameščajte blizu grelnikov ali vnetljivih snovi.**
- **Če pride do izpada elektrike, ne odpirajte pokrova. Če izpad traja manj kot 20 ur, to ne bo vplivalo na zamrznjeno hrano. Če izpad traja dalj časa, potem je hrano potrebno preveriti in pojesti ali pa skuhati in nato ponovno zamrzniti.**
- **Če ugotovite, da je pokrov zamrzovalne skrinje težko odpreti takoj potem ko ste ga zaprli, ne skrbite. To je posledica razlike v tlaku, ki se bo izenačil in omogočil normalno odpiranje pokrova po nekaj minutah.**
- **Naprave ne priključujte na električno napajanje, dokler ne odstranite vseh embalažnih in tranzitnih ščitnikov.**
- **Pred vklopom pustite napravo stati vsaj 4 ure, da se kompresorsko olje poravna, če se je naprava prevažala vodoravno.**

- Ta zamrzovalna naprava se sme uporabljati samo za predviden namen (t.j. shranjevanje in zamrzovanje živil).
- V hladilnik za vino ne shranjujte zdravil ali materialov za znanstvene raziskave. Snov, ki zahteva natančen nadzor temperature shranjevanja bi se pri shranjevanju v tej napravi lahko začela kvariti ali nekontrolirano reagirati, kar bi privedlo do nevarne situacije.
- Pred vsakim posegom na napravi, odklopite napajalni kabel iz vtičnice.
- Ob dostavi preverite, ali je izdelek poškodovan in če so vsi deli in dodatki v brezhibnem stanju.
- Če opazite puščanje hladilnega sredstva, se nikakor ne dotikajte tega mesta in v nobenem primeru ne uporabljajte odprtega ognja. Odprite okno in prezračite prostor. Nato se s serviserjem posvetujte glede popravila.
- Za priklop naprave ne uporabljajte podaljškov ali adapterjev.
- Napajalnega kabla ne raztegujte prekomerno, niti ga pretirano ne upogibajte, vtikača pa se ne dotikajte z mokrimi rokami.
- Pazite, da vtikača ali napajalnega kabla ne boste poškodovali; to bi lahko privedlo do električnega udara ali požara.
- Če je napajalni kabel poškodovan, ga mora zamenjati proizvajalec, njegov serviser ali podobno usposobljena oseba, da preprečite nevarnost.
- Na napravo ne postavljajte, niti v njej ne shranjujte vnetljivih in možno hlapljivih snovi kot so eter, bencin, LPG plin, propan, aerosoli v razpršilu, lepila, čisti alkohol itd. Te snovi lahko povzročijo eksplozijo.

- Blizu hladilnika za vino ne uporabljajte ali shranjujte vnetljivih pršil, kot je na primer barva v pršilu. Lahko povzroči eksplozijo ali požar.
- Na napravo ne postavljajte predmetov in posod, napolnjenih z vodo.
- Ne priporočamo uporabe podaljševalnih vodnikov in večsmernih adapterjev.
- Naprave ne odstranjujte v ognju. Pazite, da pri prevozu in uporabi ne poškodujete hladilnega kroga/cevi naprave. V primeru poškodb ne izpostavljajte naprave ognju, morebitnemu viru vžiga in takoj prezračite sobo, v kateri se naprava nahaja.
- Hladilni sistem, nameščen v notranjosti in na zunanjem delu hladilnika za vino, vsebuje hladilno sredstvo. Zato pazite, da ne boste poškodovali napeljave.
- V notranjosti predelov za shranjevanje živil ne uporabljajte električnih naprav, razen če so tipa, priporočenega s strani proizvajalca.
- Ne poškodujte krogotoka hladilnega sredstva.
- Za pospeševanje procesa odmrzovanje ne uporabljajte mehanskih naprav ali drugih načinov, razen tisti, priporočenih s strani proizvajalca.
- V predelih za shranjevanje živil ne uporabljajte električnih naprav, razen tistih, ki jih priporoča proizvajalec.
- Ne dotikajte se notranjih hladilnih elementov, zlasti z mokrimi rokami, da se izognete razpokam ali poškodbam.
- Prezračevalne odprtine, v ohišju naprave ali vgrajene v napravo, naj bodo vedno čiste in pretočne.
- Za odstranjevanje zmrzali ne uporabljajte predmetov z ostrimi robovi, kot so noži ali vilice.

- Za odmrzovanje nikoli ne uporabljajte sušilnikov za lase, električnih grelnikov ali drugih takšnih električnih naprav.
- Ledu ali zmrzali, ki se nakopiči, nikoli ne odstranjajte z nožem. Pri tem bi namreč lahko poškodovali napeljavo in uhajajoče hladilno sredstvo bi se lahko vnelo ali poškodovalo vaše oči.
- Za pospešitev odmrzovanja nikoli ne uporabljajte mehanskih naprav ali druge opreme.
- V nobenem primeru pa za pospešitev odmrzovanja ne uporabljajte odprtega ognja, električne opreme, kot so grelniki, parni čistilniki, sveče, oljne svetilke in podobni pripomočki.
- Nikoli ne uporabljajte vode za umivanje kompresorja, po čiščenju ga temeljito obrišite s suho krpo, da preprečite rjo.
- Poskrbite, da bo vtikač vedno čist, kajti preveč prahu na njem lahko povzroči požar.
- Izdelek je zasnovan in izdelan samo za uporabo v domačem gospodinjstvu.
- Garancija postane neveljavna, če izdelek namestite ali uporabljate v poslovnih ali nestanovanjskih gospodinjskih prostorih.
- Izdelek je treba pravilno namestiti, postaviti in upravljati v skladu z navodili v priloženi knjižici z navodili za uporabo.
- Garancija velja samo za nove izdelke in ni prenosljiva, če izdelek preprodate.
- Naše podjetje zavrača kakršno koli odgovornost za naključne ali posledične škode.
- Garancija nikakor ne zmanjšuje vaših zakonskih pravic.
- Hladilnika ne popravljajte sami. Vsak poseg v napravo

lahko opravi le ustrezno usposobljeni serviser.

- **Če stari izdelek zavržete z nameščeno ključavnico ali zapahom na vratih, se prepričajte, da je v varnem stanju, da preprečite zapiranje otrok.**
- **Otroci, ki so starejši od 8 let in osebe z zmanjšanimi telesnimi, čutnimi ali umskimi sposobnostmi oziroma osebe s pomanjkanjem izkušenj ter znanja, lahko uporabljajo to napravo le pod nadzorom ali če so bili ustrezno podučeni glede varne uporabe naprave in se tudi zavedajo nevarnosti, ki jih njena uporaba prinaša.**
- **Otroci se z napravo ne smejo igrati. Čiščenja in uporabniškega vzdrževanja ne smejo izvajati otroci brez nadzora.**
- **Ključavnice: Če je vaš hladilnik/zamrzovalnik opremljen s ključavnico za preprečitev, da bi se vanjo zaprli otroci, ključ shranjujte nedosegljivo in ne v bližini naprave. Če odstranujete stari hladilnik/zamrzovalnik, preventivno odstranite vse stare ključavnice ali zapaha.**
- **Otroci, stari od 3 do 8 let, lahko to napravo polnijo in praznijo.**

OPOZORILO! Ko namestite napravo, poskrbite, da napajalni kabel ne bo ujet ali poškodovan.

OPOZORILO! Na zadnji strani naprave ne postavljajte več prenosnih vtičnic ali prenosnih napajalnikov.

Da bi se izognili kontaminaciji hrane, prosimo, da upoštevate naslednja navodila.

- **Odpiranje vrat za daljša časovna obdobja lahko znatno poviša temperaturo predelkov naprave.**
- **Redno čistite površine, ki so v stiku s hrano in dostopnim sistemom za odvodnjavanje.**
- **Očistite rezervoarje za vodo, če jih niste uporabljali 48 ur; izperite vodni sistem, priklopljen na vodovod, če**

niste izpuščali vode 5 dni.

- Surovo meso in ribe shranjujte v primernih posodah v hladilniku, da ne pride do stika s ali kapljanja na ostalo hrano.
- Predeli z zamrznjeno hrano z dvema zvezdicama (če so prisotni v napravi) so primerni za shranjevanje predhodno zamrznjene hrane, shranjevanje ali izdelavo sladoleda in izdelavo ledenih kock.
- Predeli z eno, dvema in tremi zvezdicami (če so prisotni v napravi) niso primerni za zamrzovanje sveže hrane.
- Če je naprava dalj časa prazna, jo izklopite, odmrznite, očistite, posušite in pustite vrata odprta, da preprečite nastanek plesni znotraj naprave.

OPOZORILO! Med uporabo, servisiranjem in odstranjevanjem naprave bodite pozorni na simbol na levi strani, ki se nahaja na zadnji strani naprave (zadnja plošča ali kompresor).

To je simbol za nevarnost požara. V ceveh za hladilno sredstvo in kompresorju so vnetljivi materiali.

Med uporabo, servisiranjem in odstranjevanjem bodite daleč stran od virov vžiga.

ODSTRANJEVANJE STARIH NAPRAV



Ta naprava je označena skladno z določili Evropske direktive 2012/19/EU o odpadni električni in elektronski opremi (OEEO).

Omenjena oprema vsebuje tako strupene snovi (ki imajo lahko negativen vpliv na okolje) kot osnovne komponente (ki jih je mogoče znova uporabiti). Tovrstno odpadno opremo je obvezno potrebno specifično obravnavati in ustrezno odstraniti strupene, hkrati pa obnoviti in ponovno uporabiti določene še uporabne materiale.

Posamezniki lahko igrajo pomembno vlogo pri zagotavljanju, da OEEO ne postane okoljsko vprašanje; nujno je upoštevati nekaj osnovnih pravil:

- Odpadne električne in elektronske opreme ne smemo obravnavati kot gospodinjske odpadke.
- Odpadno električno in elektronsko opremo je treba obvezno dostaviti na predpisana mesta za zbiranje tovrstnih odpadkov. V mnogih državah je organizirano prevzemanje odpadne električne in elektronske opreme na domu.

V mnogih državah lahko ob nakupu nove naprave staro napravo brezplačno dostavite trgovcu, če gre za opremo iste vrste kot je tista, ki ste jo kupili.

Skladnost

Z oznako **CE** na tem izdelku potrjujemo skladnost z vsemi evropskimi varnostnimi, zdravstvenimi in okoljskimi zahtevami, ki veljajo v zakonodaji za ta izdelek.

Varčevanje z energijo

Za boljše varčevanje z energijo priporočamo naslednje:

Napravo namestite stran od virov toplote in je ne izpostavljajte neposredni sončni svetlobi ter jo namestite v dobro prezračenem okolju.

V hladilnik ne postavljajte vroče hrane, zato da preprečite dvig temperature v notranjosti in posledično nenehno delovanje kompresorja.

V hladilnik ne zlagajte prevelikih količin živil in tako zagotovite dobro prezračevanje.

Odmrznite napravo, če je prisoten led, da omogočite prenos mrzlosti.

V primeru izpada električnega napajanja se priporoča, da vrata hladilnika držite zaprta.

Vrata odpirajte le toliko kot je potrebno in takrat, ko je to nujno.

Termostata ne nastavljajte na prenizko temperaturo.

Odstranite prah z ozadja naprave.

Opis Aparata

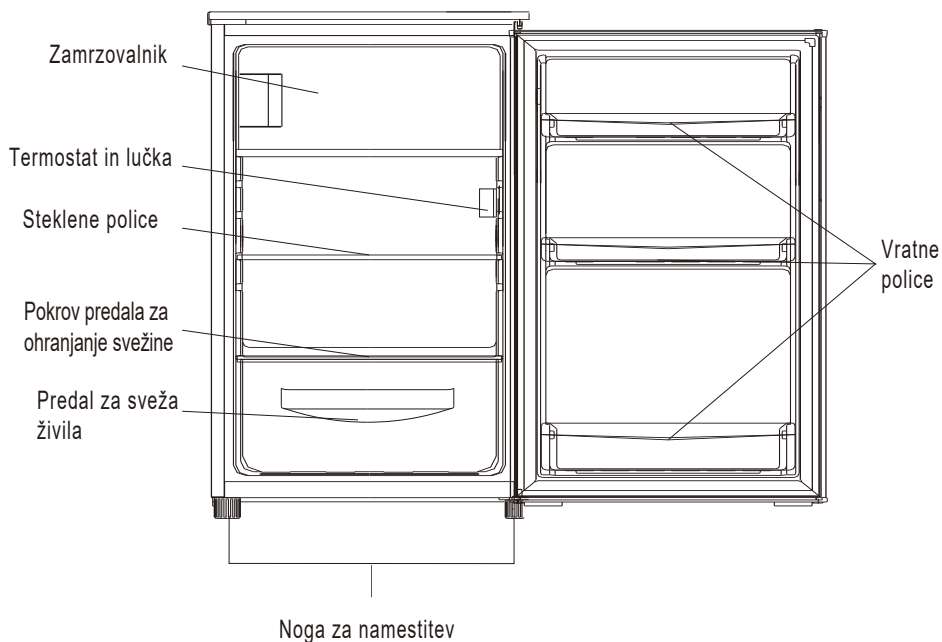

Ta slika je samo za referenco. Za podrobnosti preverite napravo.

Za maksimalno energijsko varčne konfiguracijo postavite predale, posode za shranjevanje hrane in police tako, kot kaže zgornja slika.

Spreminjanje strani odpipanja vrat

Potrebna orodja: Križni izvijač, ploščati izvijač, viličasti ključ.

- Poskrbite, da bo enota odklopljena z napajanja ter prazna.
- Pri snemanju vrat iz vodil morate napravo nagniti nazaj.
- Zato jo morate nasloniti na trdno oporo, da med obračanjem vrat ne bo mogla zdrsniti.
- Vse odstranjene dele morate shraniti in jih pri pritrjevanju ponovno uporabiti.
- Naprave pri tem ne polagajte, kajti hladilni sistem bi pri tem lahko utrpel poškodbe.
- Priporočamo, da med montažo z enoto upravljata dve osebi.

1. Odstranite dva vijaka na zadnji strani zgornjega pokrova.

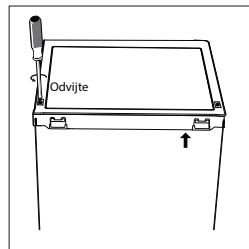

2. Odstranite zgornji pokrov in ga postavite na stran.

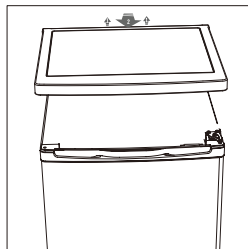

3. Odvijte zgornji tečaj in nato odstranite vrata ter jih namestite na mehko blazinicco, da se izognete praskam.

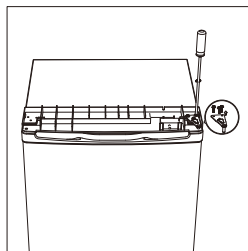

4. Odvijte spodnji tečaj. Nato odstranite nastavljive noge z obeh strani.

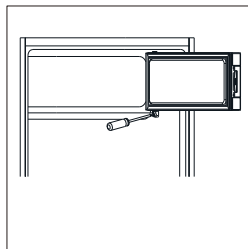

Spreminjanje strani odpiranja vrat

5. Premaknite držalo vrat z leve na desno stran.

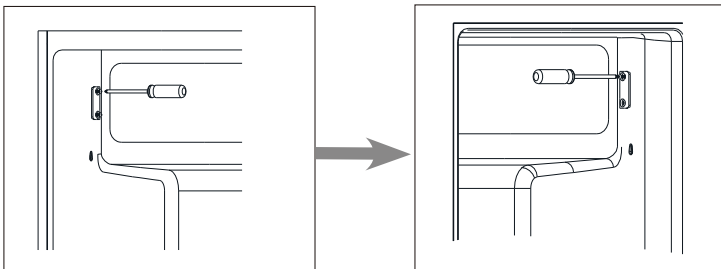

6. Premaknite pokrov luknje tečaja z leve na desno stran.

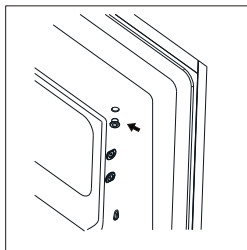

7. Zavrtite vrata zamrzovalnika in postavite tečaj na levo stran. In potem popravi vrata za držalom.

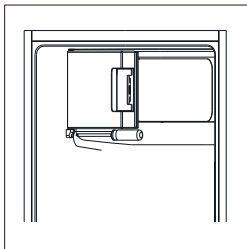

8. Odvijte spodnji tečaj. Nato odstranite nastavljive noge z obeh strani.



Spreminjanje strani odpipanja vrat

9. Odvijte in odstranite zatič spodnjega tečaja, obrnite nosilec in ga zamenjajte.

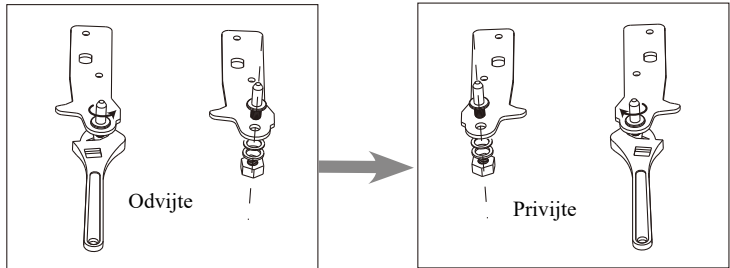

10. Ponovno namestite nosilec, ki ustreza zatiču spodnjega tečaja. Zamenjajte obe nastavljivi nogi.

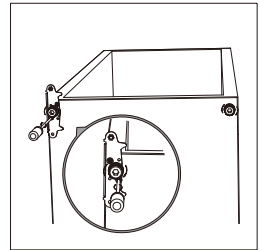

11. Vrne vrata nazaj. Prepričajte se, da so vrata poravnana vodoravno in navpično, tako da so tesnila zaprta na vseh straneh, preden končno privijete zgornji tečaj.

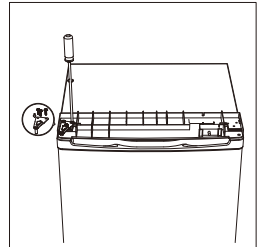

12. Postavite zgornji pokrov in ga pritrdite z dvema vijakoma na hrbtni strani.

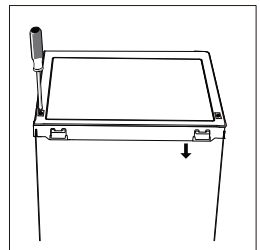

13. Snemite tesnila hladilnika in vrat zamrzovalnika ter jih po vrtenju pritrdite

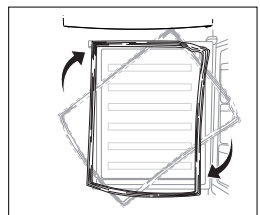

Instalacija

Pritrjevanje ročaja

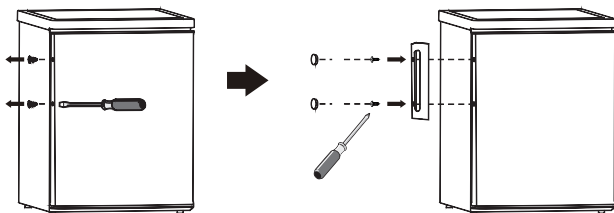

Mere potrebnega prostora

Prostora mora biti dovolj, da se lahko odpre vrata.

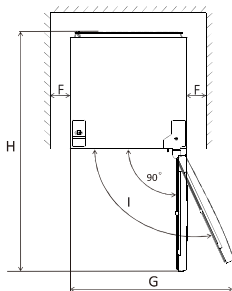
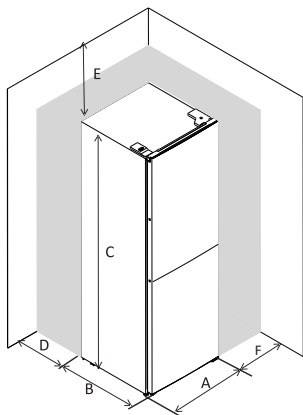

	EF1-16	EF1-14	EF1-162
A	550	500	550
B	580	560	580
C	850	840	850
D	min=50	min=50	min=50
E	min=50	min=50	min=50
F	min=50	min=50	min=50
G	940	855	940
H	1180	1110	1180

Uravnavanje

Aparat uravnate s pomočjo nastavljivih nog spredaj. Če aparat ne stoji povsem ravno, se vrata morda ne bodo dobro ujemala z magnetnim tesnilom.

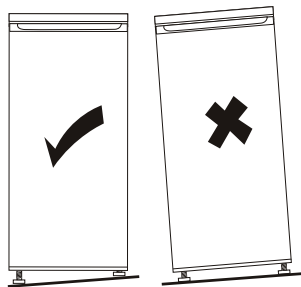
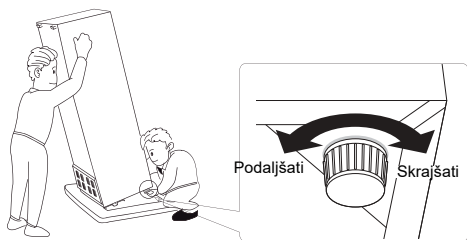

Instalacija

Namestitev

Aparat postavite v prostor, kjer temperatura ustreza predpisani za klimatski razred, v katerega je aparat razvrščen (gl. tablico s podatki).

- razširjeni zmerni (SN): „ta hladilni aparat je namenjen za uporabo pri temperaturah okolice od 10 °C do 32 °C“;
- Zmerni (N): „ta hladilni aparat je namenjen za uporabo pri temperaturah okolice od 16 °C do 32 °C“;
- Subtropski (ST) „ta hladilni aparat je namenjen za uporabo pri temperaturah okolice od 16 °C do 38 °C“;
- Tropski (T) „ta hladilni aparat je namenjen za uporabo pri temperaturah okolice od 16 °C do 43 °C“;

Aparat postavite na ustrezno mesto. Ne sme stati tik ob viru toplote, npr. peči, radiatorju, ter ne sme biti izpostavljen neposredni sončni svetlobi.

Za največjo učinkovitost in varnost mora biti v prostoru ustrezna temperatura, primerna za klimatski razred, v katerega je vaš aparat uvrščen (gl. tablico s podatki).

Pomembno! Poskrbite za neovirano kroženje zraka okoli aparata, s čimer zagotovite ustrezno razpršitev toplote in veliko učinkovitost aparata ob nizki porabi energije. Zato mora biti okoli hladilnega aparata dovolj prostora. Priporočamo, da je nad njim več kot 100 mm praznega prostora do omarice nad njim. Zelo pomembno je, da je pravilno naravnano s pomočjo nastavljenih nog.

Vtikač naj bo dostopen, tako da bo možno aparat vedno izključiti iz električnega omrežja!

Priključitev na električno omrežje

Preden priključite aparat na električno omrežje, se prepričajte, da napetost in frekvenca v hišnem omrežju ustrežata vrednostim, navedenim na tablici s podatki. Aparat mora biti ozemljen. V ta namen je vtikač opremljen z ustreznim kontaktom. Če vtičnica ni ozemljena, poiščite pomoč strokovnjaka, ki bo poskrbel za ozemljitev skladno z vsemi veljavnimi predpisi. Proizvajalec ne prevzema odgovornosti za škodo ali poškodbe, ki bi bile posledica neupoštevanja tega varnostnega ukrepa.

Aparat je skladen s predpisi EEC.

Dnevna uporaba

Čiščenje pred uporabo

Pred prvo uporabo aparata operite površine v notranjosti in vso opremo z mlačno vodo in nevtralnimi čistilom. Tako boste odstranili značilen vonj po novem. Nato do suhega obrišite vse površine.

Pomembno! Ne uporabljajte detergentov ali jedkih praškov, da ne poškodujete površine!

Nastavitev temperature

- Vključite napravo.
- Notranjo temperaturo nadzoruje termostat. Obstaja 8 nastavitvev. 1 je najtoplejša nastavev, 7 pa najhladnejša; ko je nastavljeno na 0, je naprava izklopljena. Ko je nastavljeno na najv. (»max«), se kompresor ne ustavi.
- Naprava morda ne bo delovala pri ustrezni temperaturi, če je zelo vroče ali če vrata pogosto odpirate.

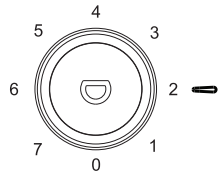

Dnevna uporaba

Postavite različna živila v različne predelke v skladu s spodnjo tabelo

Hladilni predelki	Vrsta živil
Vrata ali police hladilnika	<ul style="list-style-type: none">• Živila z naravnimi konzervansi, kot so marmelade, sokovi, pijače, začimbe.• Ne shranjujte pokvarljivih živil.
Predal za ohranjanje svežine (predal za solate)	<ul style="list-style-type: none">• Sadje, zelišča in zelenjavo je treba ločeno postaviti v posodo za ohranjanje svežine.• V hladilniku ne shranjujte banan, čebule, krompirja in česna.
Hladilna polica – srednja	<ul style="list-style-type: none">• Mlečni izdelki, jajca
Hladilna polica – zgornja	<ul style="list-style-type: none">• Živila, ki jih ni treba kuhati, kot so živila, pripravljena za uživanje, delikatesne mesnine, ostanki.
Predal (-i)/pladenj zamrzovalnika	<ul style="list-style-type: none">• Živila za dolgoročno shranjevanje.• Spodnji predal za surovo meso, perutnino, ribe.• Srednji predal za zelenjavo, čips.• Zgornji pladenj za sladoled, zamrznjeno sadje, zamrznjeno pecivo.

Dnevna uporaba

Priporočilo za nastavitve temperature

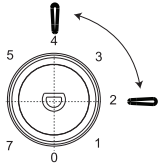
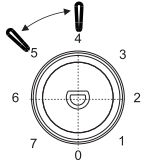
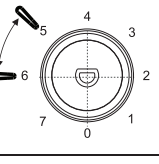
Priporočilo za nastavitve temperature		
Temperatura okolice	Zamrzovalni predelek	Hladilni predelek
Poletje	/	 Nastavite na 2-4
Običajno	/	 Nastavite na 4-5
Zima	/	 Nastavite na 5-6

Zgornje informacije so priporočila za uporabnike glede nastavitve temperature.

Vpliv na shranjevanje živil

- Priporočljivo je, da v hladilnem predelku nastavite temperaturo na 4 °C in, če je mogoče, na -18 °C v zamrzovalnem predelku.
- Za večino kategorij živil je najdaljši čas shranjevanja v hladilniku dosežen pri hladnejših temperaturah. Ker se nekateri posebni proizvodi (kot sveže sadje in zelenjava) lahko poškodujejo pri hladnejših temperaturah, je priporočljivo, da jih hranite v predalih za zelenjavo, če so prisotni. Če ti predali niso prisotni, vzdržujte povprečno nastavitve termostata.
- Za zamrznjeno hrano glejte čas shranjevanja, označen na embalaži živila. Ta čas shranjevanja se doseže, kadar je nastavitev v skladu z referenčnimi temperaturami predelka (ena zvezdica -6 °C, dve zvezdici -12 °C, tri zvezdice -18 °C).

Dnevna uporaba

Zamrzovanje svežih živil

- Zamrzovalnik je primeren za zamrzovanje svežih in dolgotrajno hrambo zamrznjenih živil.
- Sveža živila postavite v spodnji predal zamrzovalnika.
- Največja količina svežih živil, ki jih lahko zamrznete v 24 urah, je navedena na tablici s podatki.
- Zamrzovanje traja 24 ur. Med tem časom ne dodajajte v zamrzovalnik novih svežih živil.

Shranjevanje že zamrznjenih živil

Po prvem vklopu oz. če aparata nekaj časa niste uporabljali, vklopite aparat na najhladnejšo nastavitvev in počakajte vsaj 2 uri. Šele nato zložite vanj zamrznjena živila.

Pomembno! V primeru slučajnega odtaljevanja, če npr. zmanjka električne energije za dlje časa, kot je to navedeno v tabeli s tehničnimi značilnostmi (Čas ohranjanja nizke temperature), morate odtaljena živila hitro porabiti, ali pa takoj skuhati in šele skuhana ponovno zamrzniti.

Odtaljevanje

Zamrznjena živila pred uporabo odtajajte v hladilniku ali pri sobni temperaturi, odvisno od časa, ki ga imate na voljo.

Manjše kose lahko kuhate še zamrznjene – kuhanje bo v tem primeru seveda nekoliko dolgotrajnejše.

Ledene kocke

Aparat je opremljen z enim ali več modelčki za ledene kocke.

Dodatna oprema

Premične police

Stene hladilnika so opremljene z nizom vodil, da lahko police namestite na želen položaj.

Namestitvev vratnih polic

Da bi omogočili shranjevanje paketov živil različnih velikosti, lahko vratne police nastavite na različne višine.

Za te nastavitve upoštevajte naslednja navodila: polico postopoma povlecite v smeri puščic, dokler se ne sprostí, nato pa jo po potrebi ponovno nastavite.

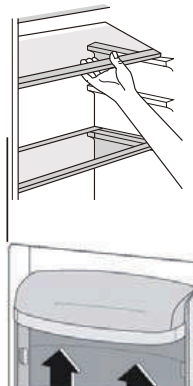

Dnevna uporaba

Nasveti za zamrzovanje

Za najbolj učinkovito zamrzovanje upoštevajte naslednje nasvete:

- Ne prekoračite največje dovoljene količine za enkratno zamrzovanje (gl. tablico s podatki).
- Zamrzovanje traja 24 ur. Med tem časom ne dodajajte svežih živil!
- Zamrzujte samo kakovostna, sveža, dobro očiščena živila.
- Živila razdelite na manjše porcije, tako da bodo hitro zamrznila in boste pozneje odtajali samo toliko, kolikor potrebujete.
- Sveža živila ne smejo priti v stik z že zamrznjenimi. S tem preprečite dvig temperature v že zamrznjenih živilih.
- Pusta živila se bolje in dlje ohranijo od mastnih; sol skrajša čas shranjevanja.
- Ledene kocke lahko povzročijo ozeblino, če jih zaužijete takoj po jemanju iz zamrzovalnika.
- Priporočamo, da si na zavojčke zabeležite datum zamrzovanja, da boste živilo pravočasno porabili.
- Pazite, zaradi prijemanja zamrznjenih živil lahko dobite ozeblino.

Nasveti za shranjevanje zamrznjenih živil

- Prepričajte se, da so bila tovarniško zamrznjena živila v trgovini pravilno shranjena.
- Čimprej jih odnesite domov in zložite v zamrzovalnik.
- Ne odpirajte vrat pogosto in za dlje kot je to nujno potrebno.
- Odtaljena živila hitro izgubljajo na kakovosti; ne smete jih ponovno zamrzniti.
- Ne prekoračujte roka uporabe, ki ga je navedel proizvajalec.

Nasveti za shranjevanje svežih živil v hladilniku

Da bi dosegli najboljšo učinkovitost:

- V hladilniku ne shranjujte toplih živil ali izhlapevajočih tekočin. Živila pokrijte ali zavijte, zlasti če imajo močan okus.
- V hladilniku ne shranjujte toplih živil ali izhlapevajočih tekočin. Živila pokrijte ali zavijte, zlasti če imajo močan okus.
- Zaradi varnosti shranjujte na ta način samo en ali največ dva dni.
- Kuhana živila, hladne jedi itd.: treba jih je pokriti in postaviti na katero koli polico.
- Sadje in zelenjava: treba ju je temeljito očistiti in postaviti v priložene posebne predale. Maslo in sir: postaviti ju je treba v posebne nepredušne posode ali zaviti v aluminijasto folijo ali polietilenske vrečke, da čim bolj preprečite vdor zraka.
- Steklenice z mlekom: imeti morajo pokrov in biti shranjene na vratnih policah.
- Če banane, krompir, čebula in česen niso pakirani, jih ne smete hraniti v hladilniku.

Dnevna uporaba

Čiščenje in vzdrževanje

Zaradi higiene morate redno čistiti tako notranjost kot zunanje površine aparata.

Čiščenje je potrebno vsaj na vsaka dva meseca.



POZOR! Nevarnost električnega udara! Aparat pred čiščenjem izklopite iz električnega omrežja. Izklopite ga in potegnite vtikač iz vtičnice ali pa odvijte varovalko.

Nikoli ne čistite aparata z aparati za čiščenje s paro. Vlaga bi se lahko nabrala na električnih komponentah – nevarnost električnega udara! Vroča para lahko poškoduje plastične dele! Aparat mora biti povsem suh, preden ga ponovno priključite na električno omrežje.

- Pazite, da deli aparata ne pridejo v stik z eteričnimi olji in organskimi topili, saj bi ti lahko poškodovali plastične dele (npr. limonin sok, sok iz pomarančne lupine, maslena kislina ali čistila, ki vsebujejo očetno kislino).
- Pred čiščenjem izpraznite hladilni aparat. Živila shranite na hladno in jih dobro pokrijte.
- Ne uporabljajte jedkih čistil.
- Aparat čistite s krpo in mlačno vodo.
- Po čiščenju izperite površine s čisto vodo in jih s krpo obrišite do suhega.
- Občasno očistite tudi prah s kondenzatorja na hrbtni strani, ki se sčasoma tam nabere. Enkrat letno ga očistite z mehko krtačo ali sesalnikom za prah (samo modeli z vidnim kondenzatorjem).
- Ko so vse površine spet suhe, znova vklopite aparat.

Odtaljevanje

Odtaljevanje zamrzovalnega dela morate opraviti ročno. Najprej odstranite vsa živila.

- Potegnite vtikač iz vtičnice.
- Izvlecite pladenj za zamrzovanje in predale ali pa jih začasno postavite v hladilnik.
- Vrata naj ostanejo odprta, da se led in srež odtajajo; podstavite posodo, v katero se bo stekala voda.
- Na koncu do suhega obrišite vse površine.
- Ponovno potisnite vtikač v vtičnico in vklopite aparat.

Menjava svetilke

Notranja lučka je tipa LED. Če želite zamenjati svetilko, se obrnite na usposobljenega tehnika.

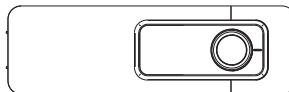

RAZPOLOŽLJIVOST REZERVNIH DELOV

Termostate, temperaturna tipala, plošče tiskanega vezja in svetlobne vire za obdobje najmanj sedem let po tem, ko je bila dana na trg zadnja enota modela;

kljčke in tečaje vrat, pladnje in košare za najmanj sedem let po tem, ko je bila dana na trg zadnja enota modela, tesnila vrat pa za najmanj deset let po tem;

Dnevna uporaba

KAJ STORITI, ČE



POZOR! Pred kakršnim koli posegom izklopite aparat iz električnega omrežja. Morebitne druge posege, ki niso navedeni v spodnji razpredelnici, prepustite ustrezno usposobljenim strokovnjakom pooblaščenega servisa ali drugim strokovnjakom!

Pomembno! Popravila smejo opravljati samo ustrezno usposobljeni strokovnjaki. Nestrokovna popravila pomenijo veliko tveganje za uporabnika. Če se vaš aparat pokvari, se obrnite na najbližji pooblaščen servis. Pred tem si zapišite podatke, ki so navedeni na tablici s podatki.

Težava	Možen vzrok	Rešitev
Aparat ne deluje.	Termostat je postavljen na "0"	Za vklop aparata nastavite termostat na druge številke
	Vtikač ni v vtičnici ali ni trdno v vtičnici.	Preverite, če je vtikač pravilno potisnjen v vtičnico.
	Pregorela je varovalka.	Preverite in po potrebi zamenjajte varovalko.
	Vtičnica je pokvarjena.	Zamenjati jo mora električar.
Živila so prevroča.	Temperatura ni pravilno nastavljena.	Poglejte začetni razdelek o nastavitvi temperature.
	Vrata so bila dlje časa odprta.	Vrata odprite le za toliko časa, kot je potrebno.
	V zadnjih 24 urah je bila v napravo postavljena večja količina toplih živil.	Začasno obrnite regulator temperature na hladnejšo nastavitvev.
	Naprava je v bližini vira toplote.	Poglejte razdelek o lokaciji namestitve.
Naprava se preveč hladi.	Nastavljena je prenizka temperatura.	Gumb za regulacijo temperature začasno nastavite na toplejšo nastavitvev.
Neobičajni zvoki.	Aparat ne stoji ravno.	Prilagodite višino nog.
	Aparat se dotika zidu ali poleg stoječega pohištva.	Nekoliko ga odmaknite.
	Kateri od delov, npr. cev na hrbtni strani, se dotika drugega dela ali zidu.	Po potrebi previdno zapognite del, da se ne bo več dotikal.
Na tleh je voda	Odočna odprtina je zamašena.	Odočna odprtina je zamašena.
Stranska plošča je vroča.	Stranska plošča je vroča.	To je normalno.

Če želite stopiti v stik s tehnično pomočjo, obiščite našo spletno stran: <https://corporate.haier-europe.com/en/>. V razdelku »spletno mesto« izberite blagovno znamko izdelka in državo. Preusmerjeni boste na določeno spletno mesto, kjer boste našli telefonsko številko in obrazec za stik s tehnično pomočjo

Za nadaljnje informacije o izdelku glejte <https://eprel.ec.europa.eu/> ali skenirajte QR na energijski nalepki, priloženi napravi

Najmrznejše Območje Hladilnika

Ta spodnji simbol označuje lokacijo najhladnejšega območja v vašem hladilniku. To območje je omejeno v bližini ventilatorja, na vrhu pa s simbolom ali s polico, nameščeno na isti višini.



Za vzdrževanje temperature v tem območju pazite, da te mreže ne premaknete. NAMESTITEV TEMPERATURE Za pomoč pri pravilni nastavitvi hladilnika ima indikator temperature, ki vam omogoča spremljanje povprečne temperature v najhladnejšem območju.. ODPOVED ODGOVORNOSTI: Ta seznam je samo zasnovan za uporabo s hladilnikom. Pazite, da ga ne uporabite v drugem hladilniku (resnično, najhladnejše območje ni enako) ali za drugo uporabo.

Nadzor temperature v najhladnejši coni

Ko je namestitev merilnika temperature končana, je to mogoče.

Občasno lahko preverite, ali je temperatura najhladnejšega območja pravilna.

Po potrebi ustrezno prilagodite termostat. Na notranjo temperaturo hladilnika vpliva več dejavnikov, kot so: B. temperatura okolice v prostoru, količina shranjene hrane in pogostost odpiranja vrat. Pri nastavljanju temperature upoštevajte te dejavnike.

Pazite, da živila pravilno hranite v hladilniku in še posebej v najbolj hladnem prostoru.

Prepričajte se, da se na prikazovalniku temperature prikaže "OK".

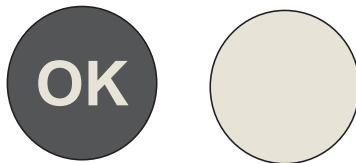

Če se "OK" ne prikaže, je temperatura cone previsoka. Nastavite termostat na višji položaj. Počakajte vsaj 12 ur, preden ponastavite termostat. Po nalaganju svežih živil v aparat ali po ponovnem odprtju vrat (ali daljšem času) je normalno, da se indikator "OK" ne prikaže na prikazovalniku temperature.

Användarmanual

Kylskåp

Sammanfattning

1. Säkerhetsinformation	1~9
2. Översikt	10
3. Dörrvändbarhet	11~13
4. Montering	14~15
5. Använd	16~21

Tack för att du har köpt denna produkt.

Läs noga igenom denna bruksanvisning innan du använder kylan/frysaren för att maximera prestandan. Spara all dokumentation för senare bruk eller för andra ägare. Denna produkt är endast avsedd för hushållsbruk eller liknande användning som t.ex.:

- personalkök i affärer, kontor och andra arbetsmiljöer
- på gårdar, av gäster på hotell, motell och miljöer av bostadstyp
- på bed and breakfast (B&B)
- för cateringtjänster och liknande användning, inte för detaljhandel.

Denna apparat får endast användas för förvaring av livsmedel. All annan användning anses vara farlig och tillverkaren ansvarar inte för eventuell underlåtenhet. Det rekommenderas också att du kontrollerar garantivillkoren.

SÄKERHETSINFORMATION

Läs bruks- och installationsanvisningarna noggrant! De innehåller viktig information om hur du ska installera, använda och underhålla apparaten. Tillverkaren ansvarar inte för följder på grund av att instruktioner och varningar inte följs. Spara alla dokument för framtida behov, eller för nästa ägare.

- **Avlägsna förpackningen och alla transportskydd innan du ansluter apparaten till elförsörjningen. Håll allt förpackningsmaterial och dess delar utom räckhåll för barn. Material som vikbara kartonger och plastfilm utgör kvävningsrisk!**
- **Låt stå i minst 4 timmar innan du slår på den för att kompressoroljan ska kunna lösas om den transporteras horisontellt**
- **Kontrollera vid leveransen att produkten inte är skadad och att alla delar och tillbehör är i perfekt skick**
- **Skada inte kylkretsen**

- **Håll ventilationsöppningarna i apparatens hölje eller i den inbyggda strukturen fria från hinder**
- **Använd aldrig vatten för att rengöra kompressorn, torka den noggrant med en torr trasa efter rengöring för att förhindra rost**
- **Apparaten är tung och ska hanteras av minst två personer.**
- **Installera och nivellera apparaten på en lämplig plats med hänsyn till användning och storlek.**
- **Kontrollera att den elektriska informationen på typskylten överensstämmer med strömförsörjningen. Om de inte gör det, kontakta en elektriker.**
- **Apparaten drivs av en strömförsörjning på 220-240 VAC/50 Hz. Onormala spänningsvariationer kan göra att apparaten inte startar, skada temperaturkontrollen eller kompressorn eller låta konstigt under drift. Om det är så, ska en automatisk regulator installeras.**
- **Endast för UK: Apparaten strömkabel är försedd med en 3-polig jordad kontakt som passar ett standarduttag med 3 poler (jordad). Klipp aldrig av eller demontera den tredje polen (jordad). Kontakten ska vara tillgänglig när apparaten är installerad.**

- Se till att nätsladden inte ligger under apparaten medan och efter att du flyttar den för att undvika att nätsladden skärs av eller skadas. Om nätkabeln är skadad måste den bytas ut av tillverkaren, dess servicetekniker eller liknande kvalificerad person för att undvika fara
- Installera inte apparaten på fuktiga, oljiga eller dammiga ställen och utsätt den inte för direkt solljus och vatten
- Installera inte apparaten i närheten av värmeelement eller lättantändliga material
- FÖR apparater med frysack: luckan ska inte öppnas vid strömavbrott. Fryst mat bör inte påverkas om strömavbrottet varar färre timmar än de som anges på märkningen (temperaturstegringstid). Om strömavbrottet varar längre ska maten kontrolleras och ätas omedelbart eller tillagas och sedan frysas.
- Var inte orolig om apparatens lucka är svår att öppna efter att den precis har stängts. Detta beror på tryckskillnader som sedan jämnar ut sig och gör att luckan går att öppna igen efter några minuter.
- Förvara inte mediciner, medel med bakterier eller kemikalier i apparaten. Detta är en hushållsapparat, vi råder att inte förvara material som kräver strikta temperaturer i apparaten.

- **Dra inte ut nätsladden kraftigt eller vik den inte, och vidrör inte kontakten med våta händer**
- **Förvara inte produkter som innehåller brandfarlig tändgas (t.ex. sprayburkar) eller explosiva ämnen i apparaten. Explosionsrisk!**
- **För att förhindra personskada orsakad av fall eller elchock orsakad av kontakt med vatten, ska instabila föremål (tunga objekt, behållare med vatten) inte placeras ovanpå kylskåpet.**
- **Använd inte elektriska apparater inne i apparatens matförvaringsfack, om de inte är av en typ som rekommenderas av tillverkaren**
- **Vidrör inte de inre kylelementen, särskilt inte med våta händer, för att undvika sprickor eller skador**
- **Barn och personer med begränsad fysik, sensorisk eller mental kapacitet, samt personer som inte har tillräcklig kunskap om apparatens drift ska hållas under uppsyn. Kontrollera att barn och utsatta personer har förstått farorna. En person som är säkerhetsansvarig måste övervaka eller instruera barn och utsatta personer vid användning av apparaten. Endast barn över 8 år kan använda denna apparat.**
- **Barn får inte leka med apparaten**

- **Barn från tre till åtta år får fylla på och avlägsna produkter från apparaten**
- **FÖR apparater med frysack: förvara inte flaskor eller burkar med vätska (gäller speciellt kolsyrade drycker) i frysacket. Flaskor och burkar kan spricka!**
- **FÖR apparater med frysack: fryst mat från frysacket ska aldrig stoppas direkt i munnen. Risk för köldskada!**
- **Se till att plastdelar och dörrtätningar är fria från olja och fett. Annars blir plastdelarna och dörrtätningar porösa.**
- **Dra ut nätsladden ur eluttaget innan du utför några åtgärder**
- **Använd inte andra mekaniska enheter eller andra medel för att påskynda avfrostningen än de som rekommenderas av tillverkaren**
- **Använd inte spetsiga eller skarpa objekt som t.ex. knivar eller gafflar för att ta bort frosten. Använd aldrig hårtorkar, elvärmare eller andra liknande elektriska apparater för avfrostning**
- **Vi rekommenderar att du håller stickkontakten ren eftersom för mycket dammrester på kontakten kan orsaka brand**
- **Försök inte att reparera, demontera eller modifiera apparaten själv. Kontakta alltid vår kundservice angående reparationer.**

- Barn ska övervakas när apparaten rengörs eller underhålls.
- Rengör inte de kalla glashyllorna med hett vatten. Plötsliga temperaturförändringar kan göra att glaset spricker.
- **WARNING:** Kylkretsens rör transporterar ett miljövänligt men brandfarligt köldmedium (R600a) och isoleringsgas (cyklopentan). Påverkar inte ozonskiktet negativt och förstärker inte växthuseffekten. Om köldmedium kommer ut kan dina ögon skadas eller ge upphov till brand.
- Om kylkretsen är skadad:
 - Stänga av apparaten och dra ut nätkontakten
 - Håll borta fria lågor och/eller antändningskällor från apparaten
 - Ventilera ordentligt rummet i flera minuter
 - Kontakta kundservice.
- **WARNING:** Skada inte kontakten och/eller elkabeln. Detta kan ge upphov till elstötar eller bränder.
- **WARNING:** Använd inte flera bärbara uttag eller bärbara strömförsörjningsaggregat. Vi råder till att inte använda förlängningssladdar och flervägsadapttrar.
- Stå eller sitt inte ovanpå apparaten. Du kan skada dig eller så kan apparaten gå sönder.

Apparaten är inte konstruerad för att staplas med andra.

- **Produkten är endast avsedd och tillverkad för hemmabruk**
- **Endast originalreservdelar levererade av tillverkaren ska användas. Tillverkaren kan endast garantera att dessa delar uppfyller säkerhetskraven.**
- **Om dörren hålls öppen en längre tid kan det leda till en omfattande temperaturökning i apparatens olika fack**
- **Gör noggrant rent ytorna som kan komma i kontakt med mat och tillgängliga dräneringssystem**
- **Gör rent vattentankar om de inte har använts under två dygn. Spola vattensystemet som är anslutet till en vattenförsörjning om vattnet inte har dragits under fem dagar**
- **Förvara rått kött och fisk i lämpliga behållare i kylen så att det inte kommer i kontakt med eller droppar på annan mat**
- **Tvåstjärninga frysfack (i förekommande fall) är lämpliga för förvaring av förfrysad mat, förvaring eller för att göra glass och isbitar**
- **En-, två- och trestjärninga fack (i förekommande fall) är inte lämpliga för djupfrysning av färsk mat**

- Om apparaten lämnas tom under längre perioder ska den stängas av, avfrostas, rengöras, torkas och lämna dörren öppen för att förhindra mögelbildning i apparaten
- För vinkylskåp: Denna apparat är avsedd att uteslutande användas för förvaring av vin
- För fristående kyl-/frysprodukter: Denna kyl-/frysprodukt är inte avsedd att användas som en inbyggd produkt
- För produkter utan något fyrstjärnigt fack: Denna kyl-/frysprodukt är inte lämplig för infrysning av livsmedel.

Skrotning av gamla apparater



Denna apparat är märkt enligt EU-direktivet 2012/19 /EU om avfall som utgörs av eller innehåller elektrisk och elektronisk utrustning (WEEE).

WEEE innehåller både förorenande ämnen (vilket kan ha negativa konsekvenser för miljön) och grundläggande komponenter (som kan återanvändas). Det är viktigt att WEEE behandlas på ett speciellt sätt för att avlägsna och kassera alla föroreningar på rätt sätt och återvinna och återanvända allt material.

Individer kan spela en viktig roll för att se till att WEEE inte blir en miljöfråga. Det är viktigt att följa några grundläggande regler:

- WEEE ska inte behandlas som hushållsavfall.
- WEEE bör överlämnas till relevanta samlingsställen som förvaltas av kommunen eller av registrerade företag. I många länder kan hämtning i hemmet för stora WEEE finnas tillgängligt.

I många länder kan du när du köper en ny apparat återlämna den gamla till återförsäljaren som måste hämta den kostnadsfritt, så länge utrustningen är av en liknande typ och har samma funktion som den nya utrustningen.

Överensstämmelse

Genom att sätta  varumärket på denna produkt bekräftar vi överensstämmelse med alla relevanta europeiska säkerhets-, hälso- och miljökrav som är tillämpliga inom lagstiftningen för denna produkt.

Garanti

Minsta garanti är: 2 år för EU-länder, 3 år för Turkiet, 1 år för Storbritannien, 1 år för Ryssland, 3 år för Sverige, 2 år för Serbien, 5 år för Norge, 1 år för Marocko, 6 månader för Algeriet, Tunisien krävs ingen juridisk garanti.

Energibesparing

För bättre energibesparing föreslår vi:

- Installerar apparaten bort från värmekällor och inte utsätter den för direkt solljus och placerar den i ett välventilerat rum.
- Undvik att sätta in varm mat i kylskåpet för att undvika att öka innertemperaturen och därigenom orsaka att kompressorn fungerar kontinuerligt.
- Inte lägger in för mycket mat för att säkerställa korrekt luftcirkulation.
- Frosta av apparaten om det uppstår is för att underlätta överföringen av kyla.
- Vid elavbrott är det lämpligt att hålla kylskåpsdörren stängd.
- Öppnar eller håller dörren på apparaten öppen så lite som möjligt.
- Undvik att justera temperaturinställningen till för kallt.
- Ta bort damm på baksidan av apparaten.

Översikt

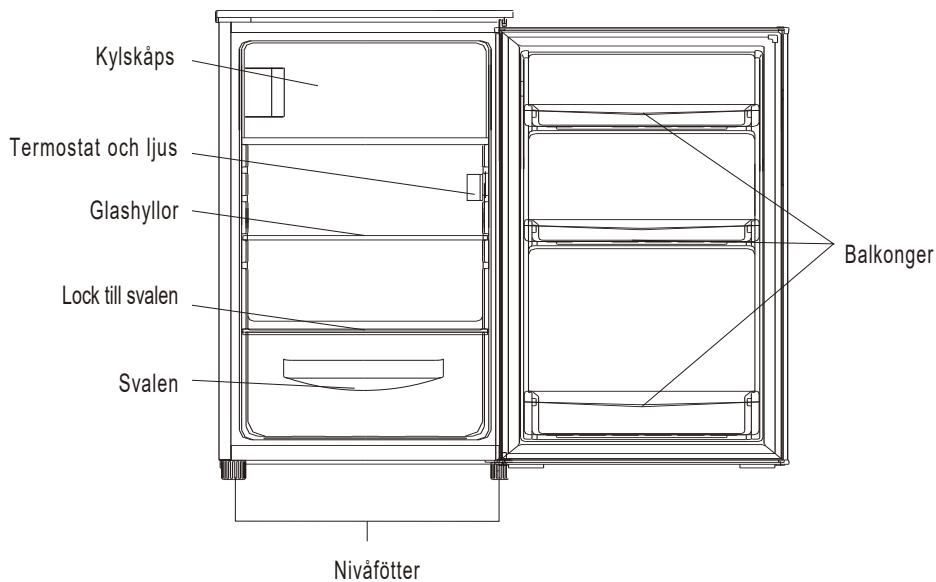

Denna illustration är endast för antydning, detaljerna, kontrollera din apparat.

Den mest energibesparande konfigurationen kräver att lådor, matlådor och hyllor placeras i produkten, se ovanstående bilder.

Dörrvändbarhet

Verktyg som krävs: korskruvmejsel, platt skruvmejsel, sexkantsnyckel.

- Kontrollera att enheten är frånkopplad från strömförsörjningen och tom.
- För att ta av dörren är det nödvändigt att luta enheten bakåt. Du bör luta enheten på något fast så att den inte glider under dörrens omvändning.
- Alla delar som tas bort måste sparas till dörrens ominstallation.
- Placera inte enheten plant eftersom det kan skada kylsystemet.
- Vi rekommenderar att 2 personer hanterar enheten under montering.

1. Ta bort två skruvar på baksidan av övre locket.

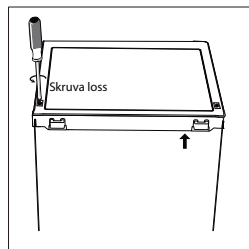

2. Ta bort övre locket och lägg det åt sidan.

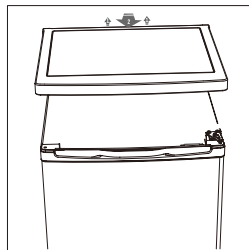

3. Skruva loss övre gångjärn och ta sedan bort dörren och placera den på en mjuk dyna för att undvika repor.

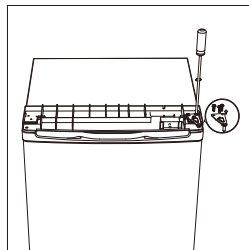

4. Skruva loss det nedre gångjärnet på frysens dörr. Ta sedan bort dörren och placera den på en mjuk dyna för att undvika repor..

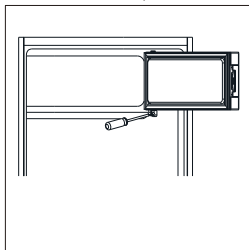

Dörrvändbarhet

5. Flytta dörrhållaren från vänster till höger sida.

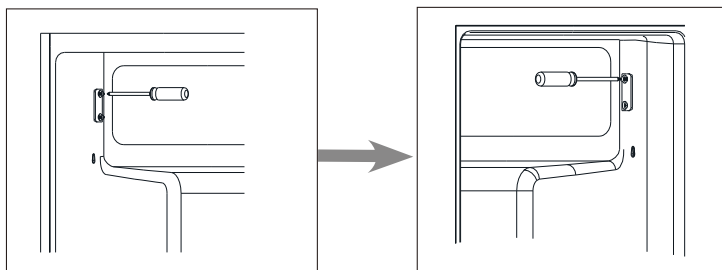

6. Flytta kåpan för gångjärnets hål från vänster till höger sida.

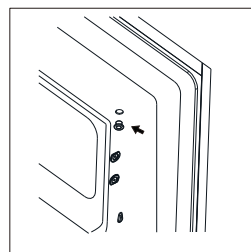

7. Vrid frysens dörr och placera gångjärnet på vänster sida. Fäst sedan dörren med hållare.

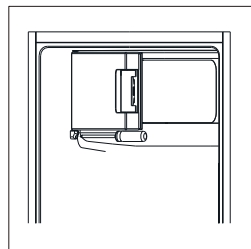

8. Skruva fast det nedre gångjärnet. Ta sedan bort de justerbara fötterna från båda sidor.

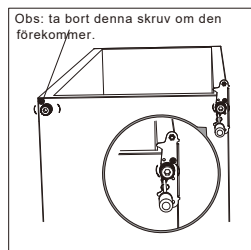

Dörrvändbarhet

9. Skruva loss och ta bort den nedre gångjärnstappen, vänd konsolen upp och ned och byt ut den.

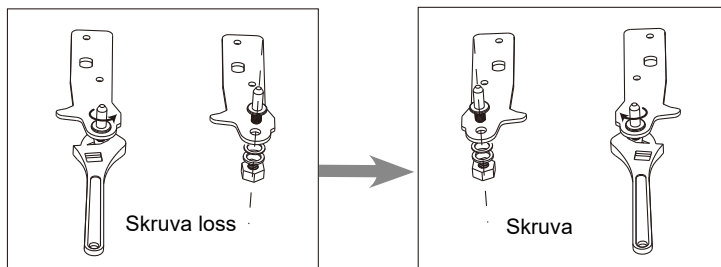

10. Sätt tillbaka konsolen som fäster den nedre gångjärnstappen. Byt ut de båda justerbara fötterna.

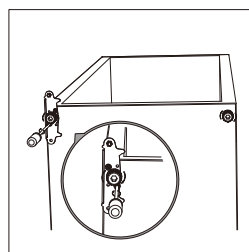

11. Sätt tillbaka dörren. Se till att dörren är riktad horisontellt och vertikalt, så att tätningarna är stängda på alla sidor innan det övre gångjärnet slutligen dras åt.

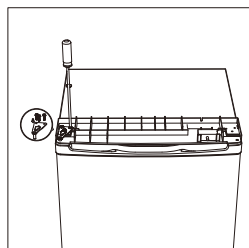

12. Sätt dit det övre locket och fäst det med 2 skruvar på baksidan.

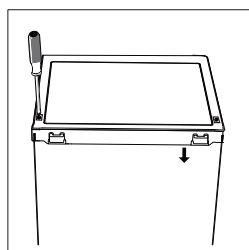

13. Lossa packningarna för kyl- och frysdörren och fäst dem sedan efter rotation.

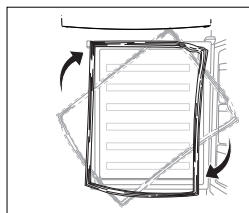

Montering

Montera externt dörrhandtag (om ett externt handtag finns)

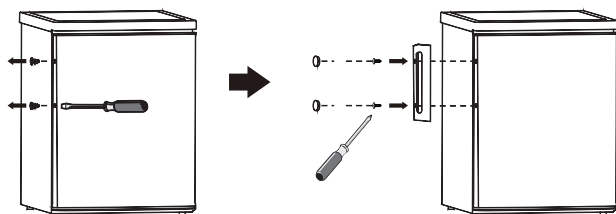

Utrymmeskrav

- Se till att det finns utrymme att öppna dörren.

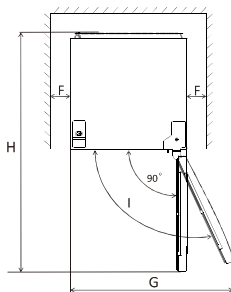
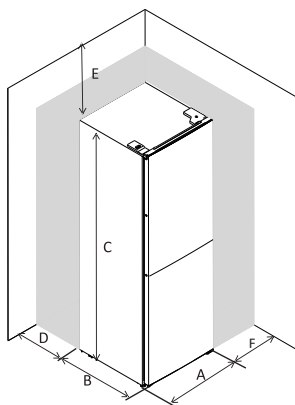

	EF1-16	EF1-14	EF1-162
A	550	500	550
B	580	560	580
C	850	840	850
D	min=50	min=50	min=50
E	min=50	min=50	min=50
F	min=50	min=50	min=50
G	940	855	940
H	1180	1110	1180

Nivåjustering

Justera enhetens nivå genom att justera de två främre nivåfötterna.

Om enheten inte står jämt kommer dörrarna och de magnetiska tätningarna inte täcka ordentligt.

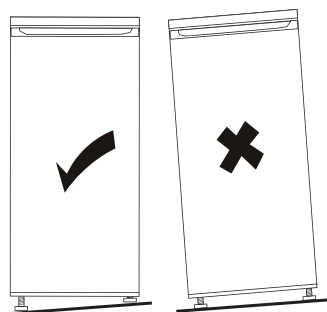
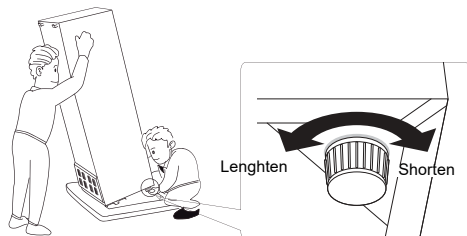

Observera: Bilderna ovan är endast menade som referens.

Montering

Placering

Montera apparaten på en plats där den omgivande temperaturen stämmer överens med den märkta klimatklassningen på apparatens märkplåt:

- Utökad tempererad (SN): Texten "Denna kyl-/frysprodukt är avsedd att användas vid omgivningstemperaturer mellan 10 °C och 32 °C."
- Tempererad (N): Texten "Denna kyl-/frysprodukt är avsedd att användas vid omgivningstemperaturer mellan 16 °C och 32 °C."
- Subtropisk (ST): Texten "Denna kyl-/frysprodukt är avsedd att användas vid omgivningstemperaturer mellan 16 °C och 38 °C."
- Tropisk (T): Texten "Denna kyl-/frysprodukt är avsedd att användas vid omgivningstemperaturer mellan 16 °C och 43 °C."

Plats

Apparaten bör monteras på ordentligt avstånd från värmekällor som element, värmepannor, direkt solljus och liknande. Se till att luft kan cirkulera fritt bakom skåpet. För bästa prestanda när apparaten står under en överhängande vägg behövs ett minsta avstånd på 100 mm mellan överdelen av skåpet och väggenheten. Allra helst ska apparaten inte ställas under överhängande väggenheter. En jämn nivå garanteras med justerbara fötter vid skåpets bas.

 **Varning!** Det måste vara möjligt att koppla bort apparaten från elnätet och därför måste nätkontakten alltid enkelt kunna nås efter monteringen.

Elektriska anslutningar

Innan apparaten kopplas in måste du se till att spänningen och frekvensen som anges på apparatens märkplåt stämmer med elnätet. Apparaten måste jordas. Kontakten för nätsladden kommer med en särskild kontakt för detta ändamål. Om nätuttaget inte är jordat ansluter du apparaten till separat jord enligt gällande lagstiftning och i samråd med en kvalificerad elektriker.

Tillverkaren avsäger sig allt ansvar om försiktighetsåtgärderna ovan inte vidtas.

Apparaten överensstämmer med EEG-direktiven.

Använd

Första användningen

Rengör invändigt

Före den första användningen ska apparatens insida och alla interna tillbehör tvättas med ljummet vatten och neutral tvål och därefter torkas ordentligt för att ta bort lukten som förknippas med nya produkter.

Viktigt! Använd inte diskmedel eller rengöringsmedel med slipmedel eftersom det ger skador på ytan.

Temperaturinställning

- Anslut apparaten
- Den invändiga temperaturen regleras av en termostat. Det finns 8 inställningar: 1 är den varmaste inställningen och 7 är den kallaste inställningen och 0 är av.
- Apparaten kanske inte fungerar vid rätt temperatur om den är installerad i ett särskilt varmt område eller om du öppnar dörren ofta.

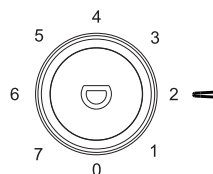

Placera olika livsmedel i olika fack enligt nedanstående tabell

Kylskåp	Typ av mat
Dörr eller balkonger i kylskåpet	<ul style="list-style-type: none">• Livsmedel med naturliga konserveringsmedel, såsom sylt, juice, drycker, kryddor.• Förvara inte lättfördärliga livsmedel
Crisper lådor (salladslåda)	<ul style="list-style-type: none">• Frukt, örter och grönsaker ska placeras separat i skarpkärlet• Förvara inte bananer, lök, potatis, vitlök i kylan
Kylhylla - mitten	<ul style="list-style-type: none">• Mejeriprodukter, ägg
Kylhylla - topp	<ul style="list-style-type: none">• Mat som inte behöver samlas, såsom färdigmat, delikatesser, matrester.
Fryslådor / -fack	<ul style="list-style-type: none">• Livsmedel för långvarig förvaring• Bottenlåda för rå möte, fjäderfä, fisk• Mittlåda för frysta grönsaker, chips.• Toppbricka för glass, frusen frukt, frysta bakverk.

Använd

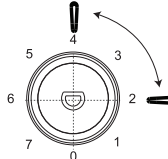
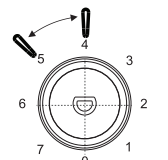
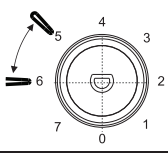
Rekommendation om temperaturinställning		
Miljö Temperatur	Frysjämförelse	Färsk matfack
Sommar	/	 <p>Ställ in på 2-4</p>
Vanligt	/	 <p>Ställ in på 4-5</p>
Vinter	/	 <p>Ställ in på 5-6</p>

Informationen ovan ger användarna rekommendation om temperaturinställning.

- Det rekommenderas att temperaturen ställs in på 4 °C i kylfacket och, om möjligt, på -18 °C i frysacket.
- För de flesta livsmedelskategorier uppnås längst förvaringstid i kylfacket vid kallare temperaturer. Eftersom vissa produkter (som färsk frukt och färska grönsaker) kan skadas vid kallare temperaturer, rekommenderas det att de förvaras i grönsaksfack, i förekommande fall. Om de inte finns, håll en medelinställning av termostaten.
- För fryst mat, se den förvaringstid som anges på matförpackningen. Denna förvaringstid uppnås när inställningen respekterar fackets referenstemperaturer (1-stjärnig -6 °C, 2-stjärnig -12 °C, 3-stjärnig -18 °C).

Använd

Frysa färsk mat

- Frysavdelningen är lämplig för infrysning av färska matvaror och förvaring av fryst eller djupfryst mat under lång tid.
- Placera den färska maten som ska frysas i frysacket.
- Den maximala mängden mat som kan frysas in på 24 timmar anges på typskylten.
- Infrysningsprocessen varar 24 timmar: lägg inte in ytterligare mat för infrysning under denna period.

Förvaring av frysta matvaror

Vid en första start eller efter en period som den inte används, låt apparaten vara på i minst 2 timmar på den högre inställningen innan du lägger in mat i facket.

Viktigt! I händelse av en oavsiktlig avfrostning, t.ex. om strömmen har varit borta längre tid än det värde som anges i den tekniska datatabellen under "stigningstid", måste den avfrostade maten konsumeras snabbt eller tillagas omedelbart och sedan frysas in på nytt (efter tillagning).

Uptining

Djupfrysta eller frysta livsmedel kan tinas i kylfacket eller i rumstemperatur före användning beroende på den tid som är tillgänglig för detta. Små bitar kan även tillagas fortfarande frysta direkt från frysen. I detta fall tar det längre tid att laga mat.

Iskuber

Denna apparat kan utrustas med en eller flera iskubsformar för att producera is.

Larm för öppen dörr

Om du inte stänger kylskåpsdörren under 60 sekunder blinkar LED-lampan tre gånger och tänds sedan under fem sekunder och upprepar denna cykel tills dörren stängs.

Tillbehör

Flyttbara hyllor

Kylskåpets väggar är försedda med en serie glidskenor så att hyllorna kan placeras som du vill.

Placera dörrbalkongerna

För att kunna förvara livsmedelsförpackningar av olika storlekar kan dörrbalkongerna placeras på olika höjder.

För att göra dessa justeringar, gör så här: dra gradvis balkongen i pilens riktning tills den frigörs och sätt sedan tillbaka den där du vill ha den.

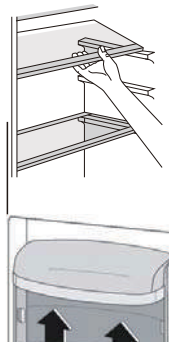

Använd

Värdefulla råd och tips

För att hjälpa dig att utnyttja frysningsprocessen på bästa sätt följer här några viktiga råd:

- Förbered mat i små portioner så att de snabbt och fullständigt kan tillagas och så att endast den mängd som behövs kan tinas upp i efterhand.
- Linda in maten i aluminium- eller polyetenfolie och se till att förpackningarna är lufttäta.
- Låt inte färsk, ej infrysad mat komma i kontakt med redan infrysad mat, detta för att inte höja temperaturen hos den infrysade maten.
- Magra livsmedel förvaras bättre och längre än feta livsmedel. Salt förkortar livsmedlens hållbarhet.
- Om isglass konsumeras omedelbart efter avlägsnande från frysfacket kan det orsaka köldskador på huden.
- Det rekommenderas att ange frysdatumet på varje enskilt paket så att du kan ut dem ur frysfacket. Det finns risk för köldskador på huden.
- Det rekommenderas att visa frysdatum på varje enskild förpackning så att du kan hålla koll på lagringstiden.

Tips om lagring av frysta matvaror

För att erhålla bästa prestanda från denna apparat bör du:

- Kontrollera att kommersiellt frysta matvaror var korrekt lagrade hos återförsäljaren.
- Se till att transportera frysta matvaror så fort som möjligt till din frys.
- Inte öppna dörren ofta eller lämna den öppen längre än absolut nödvändigt.
- När maten har tinats upp försämras det snabbt och kan inte frysas om.
- Överstig inte lagringsperioden som anges av livsmedelstillverkaren.

Tips om kylning av färska matvaror

För att erhålla bästa prestanda:

- Förvara inte varm mat eller avdunstande vätskor i kylskåpet.
- Täck över eller slå in maten, särskilt om den har en stark lukt.
- Kött (alla typer) ska lindas in i polyetenpåsar och sedan läggas på glashyllorna ovanför grönsakslådan.
- För säkerhet, förvara på detta sätt högst en eller två dagar.
- Kokt mat, kalla rätter osv.: dessa bör täckas och kan placeras på en hylla.
- Frukt och grönsaker ska rengöras noga och placeras i de speciella lådorna.
- Smör och ost: dessa bör placeras i särskilda lufttäta behållare eller förpackas i aluminiumfolie eller polyetenpåsar för att avlägsna så mycket luft som möjligt.
- Oljefiska: dessa ska ha ett lock och förvaras på balkongerna på dörren.
- Bananer, potatis, lök och vitlök får inte förvaras i kylan om de inte är förpackade.

Använd

Rengöring

Av hygieniska skäl bör apparaten rengöras regelbundet invändigt, inklusive tillbehör .

Försiktighet! Apparaten får inte anslutas till elnätet under rengöringen. Risk för elektriska stötar! Innan rengöring, stäng av apparaten och ta bort kontakten från elnätet eller stäng av brytaren eller koppla från säkringen. Rengör aldrig apparaten med en ångrengörare. Fukt kan ansamlas i elektriska komponenter innebär risk för elektriska stötar. Heta ångor kan skada plastdelar. Apparaten måste torka helt innan den åter används.

Viktigt! Eteriska oljor och organiska lösningsmedel kan angripa plastdelar t.ex. citronjuice eller apelsinjuice, rengöringsmedel med butylsyra som innehåller ättiksyra.

- Låt inte sådana substanser komma i kontakt med apparatens delar.
- Använd inga abrasiva rengöringsmedel.
- Ta ut maten ur frysen.
- Förvara dem på en sval plats väl täckta.
- Stäng av apparaten och dra ut stickkontakten från eluttaget eller slå ifrån brytaren eller säkringen.
- Rengör apparaten och de invändiga tillbehören med en duk och ljummet vatten.
- Efter rengöring, torka av med friskt vatten och gnugga torrt.
- När allting har torkat kan du använda apparaten igen.

Avfrostning av frysen

Frysacket kommer gradvis att täckas med frost. Denna rädsla måste undanröjas. Använd aldrig vassa metallverktyg för att skrapa bort frost från förångaren eftersom den kan skadas. När isen blir mycket tjock invändigt bör en fullständig avfrostning göras:

- Dra ut kontakten ur uttaget.
- Avlägsna alla lagrade livsmedel, linda in dem i flera lager tidningspapper och placera dem på en sval plats.
- Håll dörren öppen och placera en behållare under apparaten för att samla upp avfrostningsvattnet.
- När avfrostningen är avslutad, torka insidan noggrant.
- Sätt tillbaka kontakten i eluttaget för att sätta igång apparaten igen.

Byta lampa

Den invändiga lampan är en LED. Kontakta en kvalificerad tekniker för att byta lampan.



TILLGÄNGLIGHET AV RESERVDELAR

Termostater, temperatursensorer, kretskort och ljuskällor, under minst sju år efter det att den sista modellen av modellen släppts ut på marknaden.

Dörrhandtag, dörrgångjärn, brickor och korgar under minst sju år och dörrpackningar under minst 10 år efter att den sista modellen av modellen har släppts ut på marknaden.

Använd

Felsökning



Varning! Innan du gör en felsökning ska du koppla bort strömmen. Endast kvalificerade elektriker eller kompetent personal får göra sådan felsökning som inte nämns i den här bruksanvisningen

Viktigt! Man kan höra ljud vid normal användning (kompressorn, kylmediecirkulationen).

Problem	Möjlig orsak	Lösning
Apparaten fungerar inte.	Nätkontakten är inte isatt eller sitter löst eller så är produkten avstängd.	Sätt i nätkontakten i uttaget och starta apparaten.
	Säkringens har gått eller är felaktig.	Kontrollera säkringens och byt ut om nödvändigt
	Uttaget är felaktigt.	Problem i elnätet ska åtgärdas av en elektriker.
	Temperaturregleringsknappen är inställd på "0"	Ställ vredet på ett annat nummer för att slå på apparaten.
Matvarorna är inte tillräckligt frysta.	Temperaturen är inte korrekt inställd.	Se delen "Ställa in temperaturen".
	Dörren var öppen under en längre tid.	Öppna bara dörren så länge det behövs.
	En större mängd varma matvaror lades i apparaten under de senaste 24 timmarna.	Ställ in en kallare temperatur en kort period.
	Apparaten står nära en värmekälla.	Se delen om placering.
Apparaten kylor för mycket	Temperaturen är inställd för kall.	Vrid temperaturregleringsknappen till en varmare inställning.
Ovanliga ljud.	Apparaten står inte jämnt.	Justera om fötterna.
	Apparaten rör vid väggen eller andra föremål.	Flytta apparaten en aning.
	Någon av apparatens komponenter, exempelvis ett rör, rör vid en annan del av apparaten eller vid väggen.	Om det behövs kan komponenten försiktigt böjas ur vägen.
Vatten på golvet	Vattenavloppshålet är igensatt.	Se avsnittet Rengöring.
Sidopanelen är varm	Kondensorn är inuti panelen.	Detta är normalt.

Om felet uppstår igen ber vi dig kontakta vårt servicecentrum.

Vi behöver dessa uppgifter för att kunna ge dig snabb och korrekt hjälp. Skriv ner uppgifterna här och hänvisa till märkplåten.

För att kontakta teknisk assistans, besök vår webbplats: <https://corporate.haier-europe.com/en/> . Under avsnittet "webbplats" väljer du produktens varumärke och ditt land. Du kommer att omdirigeras till den specifika webbplatsen där du hittar telefonnummer och formulär för att kontakta teknisk assistans

Mer information om produkten finns på <https://eprel.ec.europa.eu/> eller skannar QR på energimärket som medföljer apparaten.

Kallaste Zonen I Kylskåpet

Denna symbol nedan anger platsen för den kallaste zonen i ditt kylskåp. Denna zon avgränsas nära fläkten och högst upp av symbolen eller av hyllan placerad på samma höjd.



För att bibehålla temperaturen i denna zon, var försiktig så att du inte flyttar detta rutnät.

INSTALLERA TEMPERATURMÄTAREN

För att hjälpa dig att ställa in ditt kylskåp korrekt har det en temperaturindikator som gör att du kan

övervaka medeltemperaturen i den kallaste zonen. **VARNING:** Denna annons är endast designad för användning med kylskåpet. Var noga med att inte använda den i ett annat kylskåp (den kallaste zonen är faktiskt inte densamma) eller för annan användning. Temperaturkontroll i den kallaste zonen När installationen av temperaturmätaren är klar är det möjligt. Du kan med jämna mellanrum kontrollera att temperaturen i den kallaste zonen är korrekt. Justera vid behov termostaten därefter. Kylskåpets inre temperatur påverkas av flera faktorer såsom: B. omgivningstemperaturen i rummet, mängden mat som förvaras och hur ofta dörren öppnas. Tänk på dessa faktorer när du ställer in temperaturen. Se till att förvara maten ordentligt i kylan och speciellt i det kallaste området. Se till att temperaturdisplayen visar "OK"

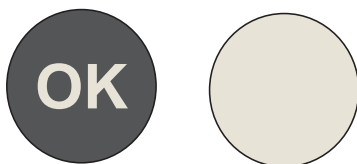

Om "OK" inte visas är zontemperaturen för hög. Ställ termostaten i ett högre läge. Vänta minst 12 timmar innan du återställer termostaten. Efter att ha fyllt på färsk mat i apparaten eller efter att ha öppnat luckan igen (eller under en längre tid) är det normalt att "OK"-indikatorn inte visas på temperaturdisplayen.

Kasutusjuhend

Külmik

Sisukord	
1. Ohutusteave	Lk 1–9
2. Ülevaade	Lk 10
3. Ukse poolsuse muutmine	Lk 11–13
4. Paigaldamine	Lk 14–15
5. Igapäevane kasutus	Lk 16–20

Täname, et ostsite selle toote.

Enne külmiku kasutamist tutvuge seadme jõudluse maksimeerimiseks hoolikalt selle kasutusjuhendiga. Hoidke kõiki dokumente hilisemaks kasutamiseks või seadme uuele omanikule üleandmiseks alles. Sügavkülmik on ette nähtud kasutamiseks kodumajapidamistes ja sarnastes kasutuskeskkondades, mille näidete hulka kuuluvad järgmised:

- personali kööginurgad kauplustes, kontorites ja muudes tööruumides;
- talumajapidamised, hotelli- ja motellitoad ning muud majutusasutused;
- külalistemajad ja kodumajutused;
- toitlustusettevõtted ja mittekaubanduslikud kasutuskeskkonnad.

Seade on mõeldud üksnes toiduainete säilitamiseks; mis tahes muu kasutus kätkeb endas ohte ja tootja ei vastuta kaasneda võiva kahju eest. Soovitavat on tutvuda ka garantiitingimustega.

OHUTUSTEAVE

Lugege kasutus- ja paigaldusjuhised hoolikalt läbi.

Need hõlmavad olulist teavet seadme paigaldamise, kasutamise ja hoolduse kohta.

Tootja ei ole asjaomaste suuniste ja hoiatuste eiramise korral vastutav.

Hoidke kõiki dokumente edasiseks kasutamiseks või seadme uuele omanikule üleandmiseks alles.

- **Eemaldage enne seadme vooluvõrku ühendamist kõik pakendi komponendid ja transportimisel kasutatud kaitsevahendid. Hoidke pakendi komponente lastele kättesaamatus kohas. Kohaldub kokkuvolditavatest karpidest ja plastkilest tingitud lämbumisoht!**
- **Kui seadet transporditi horisontaalasendis, oodake enne seadme sisselülitamist vähemalt neli tundi, et õli valguks kompressorisse.**
- **Kontrollige seadet transpordikahjustuste suhtes.**
- **Jälgige, et külmutusagensi kontuur ei saaks kahjustada.**

- **Jälgige, et seadme korpuse või integreeritud konstruktsiooni ventilatsioonivad ei oleks blokeeritud.**
- **Kompressori puhastamisel ei tohi kasutada vett; pühkige seda rooste tekke vältimiseks pärast puhastamist kuiva riidelapiga.**
- **Seadet peab alati teisaldama vähemalt kaks inimest, sest see on raske.**
- **Seade tuleb paigaldada ja nivelleerida kohas, mis on seadme mõõtmetele vastav ning seadme kasutamiseks sobiv.**
- **Veenduge, et andmesildil välja toodud elektrilised parameetrid on toiteallikaga vastavuses. Lahknevuste korral võtke ühendust elektrikuga.**
- **Seadme toiteallikas peab vastama järgmistele parameetritele: 220–240 VAC / 50 Hz. Pinge anomaalse kõikumisega võib kaasnedada seadme mittekäivitumine, temperatuuriregulaatori või kompressori kahjustumine või seadme käitamisaegne tavatu müra. Sellisel juhul tuleb paigaldada automaatregulaator.**
- **Ainult Ühendkuningriigis: seadme toitekaablil on kolmejuhtmeline (maandusega) pistik, mis on ette nähtud ühendamiseks standardse kolmejuhtmeline (maandusega) pistikupesaga. Kolmandat kontakti (maandust) ei tohi ära lõigata ega demonteerida. Pistik peab pärast seadme paigaldamist ligipääsetav olema.**

- **Jälgige, et toitekaabel ei jääks seadme tõstmisel/teisaldamisel ja pärast paigaldamist seadme alla, et vältida toitekaabli purunemist või kahjustumist. Toitekaabli kahjustuste korral peab selle ohtude minimeerimiseks välja vahetama tootja, tootja volitatud hooldustehnik või sarnase kvalifikatsiooniga spetsialist.**
- **Ärge paigaldage seadet kohta, kus see võiks puutuda kokku niiskuse, õli, tolmu, otsese päikesevalguse või veega.**
- **Ärge paigaldage seadet küttekehade või kergsüttivate ainete lähedusse.**
- **Sügavkülmiku kambriga seadme puhul: voolukatkestuse korral ärge avage külmiku ust. Külmutatud toiduaineid ei tohiks mõjutada see, kui voolukatkestus on andmesildil osutatust (temperatuuri tõusu aja näitajast) lühem. Kui voolukatkestus kestab kauem, tuleb toiduaineid kontrollida ning kui need on sulanud, tuleb neid koheselt tarbida või kuumtöödelda ja seejärel uuesti külmutada.**
- **Ärge muretsege, kui külmiku ust on vahetult pärast selle sulgemist raske avada. See on tingitud rõhkude erinevusest, mis ühtlustub: paari minuti möödudes tuleb uks tavapäraselt lahti.**
- **Ärge hoidke seadmes ravimeid, baktereid ega kemikaale. Seade on mõeldud kasutamiseks kodukeskkonnas. Selles ei ole soovitatav hoida aineid, mille säilitamisele kohalduvad ranged temperatuurinõuded.**

- Ärge tõmmake ega painutage toitekaablit ülemäära ja ärge võtke pistikust kinni märgade kätega.
- Ärge hoidke seadmes tuleohtlikku propellenti sisaldavaid tooteid (näiteks aerosoolpurke) ega plahvatusohtlikke aineid. Kohaldub plahvatusoht!
- Ärge asetage külmikule ebastabiilseid esemeid (näiteks raskeid esemeid või veega täidetud anumaid), et vältida eseme kukumisega kaasnevaid kehavigastusi või veega kokkupuutest tingitud elektrilööki.
- Ärge kasutage külmiku toiduainete hoiualades elektriseadmeid, kui nende tüüp ei ole vastavuses tootjapoolsete soovitustega.
- Materjali pragunemise ja vigastuste vältimiseks ei tohi puudutada sisemisi jahutuselemente, eriti siis, kui käed on märjad.
- See kohaldub eeskätt lastele, kasutajatele, kellel on piiratud füüsilised, vaimsed või sensoorsed võimed, ning neile, kellel on ebapiisavad teadmised seadme ohutu kasutamise osas.
- Lapsed ja piiratud võimete või kogemustega isikud peavad mõistma seadme kasutamisega seonduvaid ohte. Ohutuse eest vastutaja peab seadet kasutavaid lapsi ja piiratud võimete või kogemustega isikuid jälgima või juhendama. Seadet tohivad kasutada lapsed alates kaheksandast eluaastast.
- Lapsed ei tohi seadmega mängida.
- Kolme kuni kaheksa aasta vanustel lastel on lubatud külmikusse toiduaineid panna ja neid sealt välja võtta.

- Sügavkülmiku kambriga seadme puhul: ärge hoidke sügavkülmiku kambris karboniseeritud jooke ega vedelikega täidetud pudelid või plekkpurke. Pudelid ja plekkpurgid võiksid lõhkeda.
- Sügavkülmiku kambriga seadme puhul: ärge tarbigem külmutatud toiduaineid kohe pärast nende sügavkülmiku kambrist välja võtmist. Kohaldub külmakahjustuste oht!
- Plastosadel ja uksetihendil ei tohi olla õli ega rasva. See aitab vältida plastosade ja uksetihendi poorseks muutumist.
- Enne mis tahes hooldustoimingu tegemist lahutage toitekaabel pistikupesast.
- Ärge kasutage sulamisprotsessi kiirendamiseks mehaanilisi vahendeid ega seadmeid, kui tootja ei ole neid selleks otstarbeks soovitanud.
- Ärge kasutage härmatise eemaldamiseks teravaid esemeid (näiteks kahvlit või nuga).
- Ärge kasutage seadme sulatamisel fööni, elektrilist küttekeha ega muid elektriseadmeid.
- Jälgige, et pistik oleks puhas – ülemäärase tolmu kogunemisega kaasneb tulekahju oht.
- Ärge proovige seadet ise parandada, lahti võtta ega modifitseerida. Kui vajalik on seadme remont, võtke ühendust klienditeenindusega.
- Kui külmiku puhastus- ja hooldustoiminguid teevad lapsed, tuleb neid kindlasti jälgida.

- **Ärge puhastage külmi klaasriiuleid kuuma veega. Klaas võib järsu temperatuurimuutuse korral puruneda.**
- **HOIATUS! Külmutuskontuuri torustikus on vähe- ses koguses keskkonnahoidlikku, kuid siiski tu- leohtlikku külmutusagensit (R600a) ja isoleergaasi tsüklopentaani. See ei kahjusta osoonikihti ega suu- renda kasvuhoooneefekti. Lekkiv külmutusagens võib põhjustada silmavigastusi või süttida.**
- **Järgige külmutusagensi kontuuri kahjustumise korral järgmisi suuniseid.**
 - **Lülitage seade välja ja lahutage toitepistik.**
 - **Veenduge, et seadme läheduses ei ole lahtist tuld ega muid süüteallikaid.**
 - **Tuulutage mitme minuti vältel põhjalikult ruumi.**
 - **Teavitage klienditeenindust.**
- **HOIATUS! Jälgige, et pistik ega toitekaabel ei saaks kahjustada – sellega võiks kaasneda elektrilöögi või tulekahju oht.**
- **HOIATUS! Ärge kasutage portatiivseid mitmikpis- tikupesasid ega teisaldatavaid toiteallikaid. Piken- dusjuhtmete ja mitmesuunaliste adapterite kasuta- mine ei ole soovitatav.**
- **Ärge istuge ega seiske seadmel. Sellega võiksid kaas- neda kehavigastused või seadme kahjustused. Kül- mik ei ole mõeldud kasutamiseks teiste seadmetega virnastatult.**

- See seade on ette nähtud kasutamiseks vaid kodumajapidamistes.
- Kasutada võib üksnes tootja tarnitavaid originaalosi. Tootja tarnitavate originaalosalade puhul on tagatud ohutusnõuetele vastavus.
- Ukse pikaajalise lahtihoidmisega võib kaasnedad seadme kambrite temperatuuri märkimisväärne tõus.
 - Puhastage regulaarselt pindu, mis võivad puutuda kokku toidu ja äravoolusüsteemidega.
 - Puhastage veepaake, kui neid ei ole 48 tundi kasutatud; loputage veevarustusega ühendatud veesüsteemi, kui viie päeva jooksul ei ole vett võetud.
 - Hoidke toorest liha ja kala külmikus sobivates mahutites, et need ei puutuks kokku muude toiduainetega ning vedelik ei saaks neile nõrguda.
 - Kui seadmel on kahe tärniga külmutatud toiduainete kambrid, sobivad need eelkülmutatud toiduainete säilitamiseks, jäätise tegemiseks või hoidmiseks ning jääkuubikute valmistamiseks.
 - Kui seadmel on ühe, kahe ja kolme tärniga kambri, ei sobi need värske toidu külmutamiseks.
 - Kui külmik jääb pikemaks ajaperioodiks tühjaks, lülitage see välja, sulatage, puhastage ja kuivatage seade ning jätke uks lahti, et seadmes ei tekiks hallitus.
- Veinikülmiku puhul: seade on mõeldud kasutamiseks üksnes veini hoiundamiseks.

- **Autonoomse seadme puhul:** see külmutusseade ei ole mõeldud kasutamiseks integreeritud seadmena.
- **Nelja tärniga kambrita seadme puhul:** see külmutusseade ei sobi toiduainete külmutamiseks.

Vanade seadmete utiliseerimine



Seade on märgistatud Euroopa Liidus kehtiva elektri- ja elektroonikaseadmetest tekkinud jäätmeid (elektroonikaromusid) käsitleva direktiivi 2012/19/EL kohaselt.

Elektroonikaromud sisaldavad saasteaineid, mis võivad kahjustada keskkonda, ning põhikomponente, mida saab korduskasutada. Elektroonikaromude eritöötlus võimaldab saasteaineid nõuetekohaselt eemaldada ja kõrvaldada ning kõiki materjale taaskasutada ja ringlusse võtta.

Üksikisikutel on oluline roll elektroonikaromudest tingitud keskkonnakahju ära hoidmisel. Järgida tuleb alljärgnevat põhireegleid.

- Elektroonikaromusid ei tohi kõrvaldada koos muude olmejäätmetega.
- Elektroonikaromud tuleb viia asjaomastesse kogumispunktidesse, mida haldavad omavalitsusüksused või registreeritud ettevõtted. Paljudes riikides on korraldatud suurte elektroonikaromude äraveedu kodumajapidamistest.

Mitmetes riikides saab uue seadme ostmisel tagastada vana seadme kauplusele, mis on kohustatud selle tasuta vastu võtma, kui seade on sama tüüpi ja sellel on osetava seadmega samad funktsioonid.

Nõuetele vastavus

Tootele kantud **CE**-märgis kinnitab, et seade vastab kõigile asjaomastele Euroopas kehtivatele ohutus-, tervise- ja keskkonnanõuetele, mis on sätestatud tootele kohalduvates õigusaktides.

Garantii

Minimaalne garantii on: Euroopa Liidu riikides kaks aastat, Türgis kolm aastat, Ühendkuningriigis üks aasta, Venemaal üks aasta, Rootsis kolm aastat, Serbias kaks aastat, Norras viis aastat, Marokos üks aasta, Alžeerias kuus kuud ning Tuneesias ei ole garantii andmine seaduse alusel nõutav.

Energia säästmine

Optimaalse energiasäästu tagamiseks on soovitatav järgida alljärgnevat suunisteid.

- Seadet ei tohi paigaldada soojusallikate lähedusse ega kohta, kus see puutuks kokku otsese päikesevalgusega. Seadme kasutuskohas peab olema tagatud korralik ventilatsioon.
- Hoiduge külmikusse kuuma toidu panemisest – sellega kaasneks seadme sisetemperatuuri tõus, mis tingiks kompressori tarbetu pidevkäituse.
- Nõuetekohase õhuringluse tagamiseks ärge pange külmikusse ülemäärases koguses toiduaineid.
- Sulatage seadet, kui sellesse on kogunenud jääd – see aitab tagada külmutusfunktsiooni nõuetekohasust.
- Voolukatkestuse korral on soovitatav külmiku ust mitte avada.
- Avage seadme ust võimalikult harva ja ärge jätke seda vajalikust kauemaks lahti.
- Hoiduge temperatuuri liiga madalale sättele seadistamisest.
- Eemaldage seadme tagaküljele kogunenud tolm.

Ülevaade

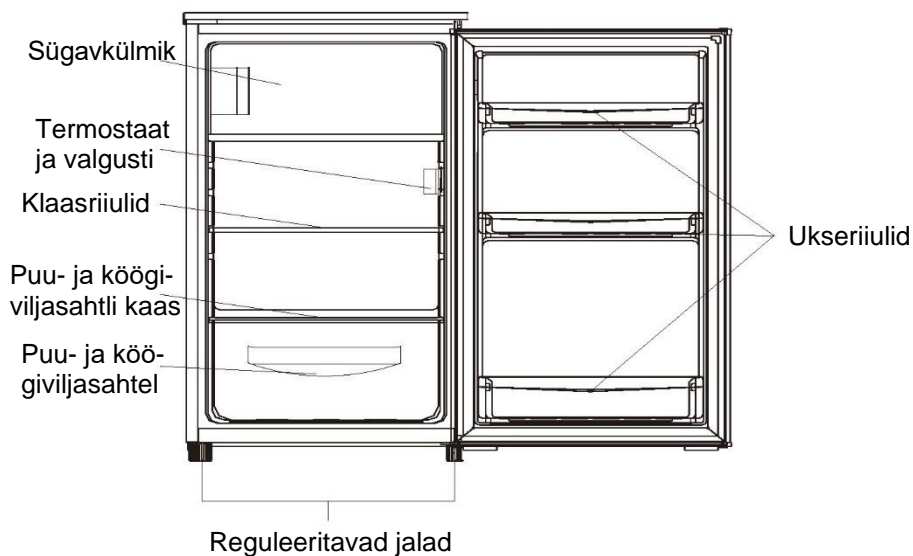

Energiasääst on suurim, kui sahtlid, toidukast ja riulid on külmikusse paigutatud; vaadake ülalolevat illustatsiooni.

Märkus. Ülalolev illustratsioon on üksnes näitlik. Tõenäoliselt erineb tegelik seade illustatsioonil kujutatust.

Ukse poolsuse muutmine

Vajalikud tööriistad: ristpeakruvikeeraja, lapikpeakruvikeeraja, kuuskantvõti.

- Veenduge, et seade on vooluvõrgust lahti ühendatud ja tühi.
- Ukse eemaldamiseks tuleb seadet tahapoole kallutada. Seade tuleb paigutada stabiilsele pinnale, et see ukse poolsuse muutmisel ei libiseks.
- Kõik eemaldatud osad tuleb ukse uuesti paigaldamiseks alles hoida.
- Seadet ei tohi asetada küljele, sest see võiks jahutussüsteemi kahjustada.
- Seadet on hõlpsam monteerida kahekesi.

1. Eemaldage ülemise kate tagaküljelt kaks kruvi.

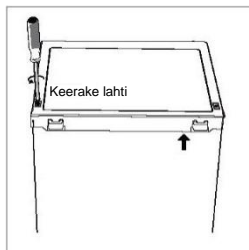

2. Eemaldage ülemine kate ja asetage see kõrvale.

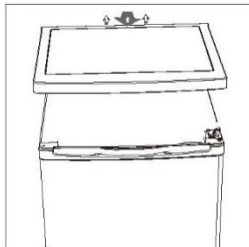

3. Kruvige lahti ülemine uksehing ning eemaldage seejärel uks ja asetage see kriimustuste vältimiseks pehmele padjale.

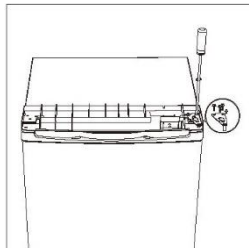

4. Kruvige lahti sügavkülmiku ukse alumine hing. Eemaldage seejärel uks ja asetage see kriimustuste vältimiseks pehmele padjale.

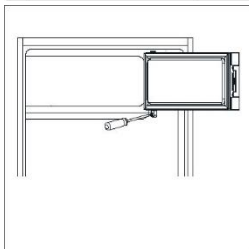

Ukse poolsuse muutmine

5. Paigutage ukse kinniti vasakult küljelt paremale.

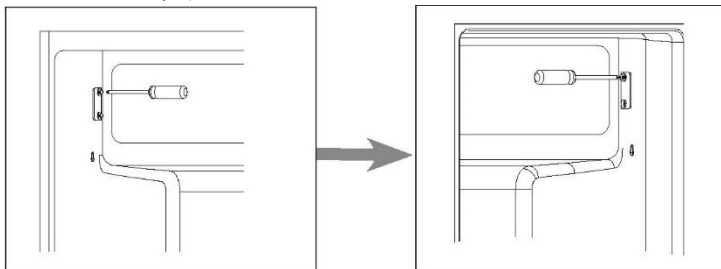

6. Paigutage uksehinge ava kate vasakult küljelt paremale.

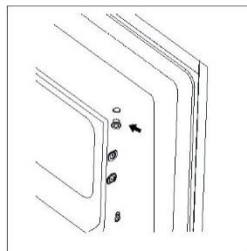

7. Pöörake sügavkülmiiku uks ümber ja paigutage uksehing vasakule küljele. Seejärel fikseerige ukse kinniti.

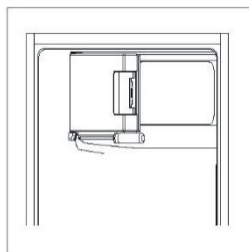

8. Keerake lahti alumine uksehing. Seejärel eemaldage kummaltki küljelt reguleeritavad jalad.

Märkus. Kui konstruktsioonil on see kruvi, eemaldage see.

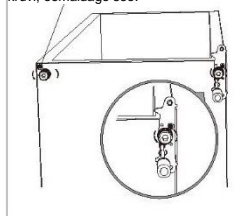

Ukse poolsuse muutmine

9. Keerake lahti ja eemaldage alumise uksehinge tihvt, pöörake kronstein ümber ning paigaldage see uuesti.

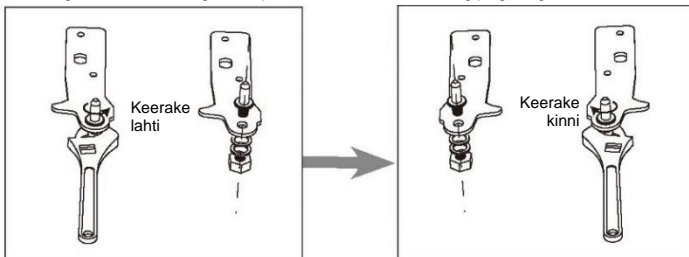

10. Sobitage kronstein alumise uksehinge tihvtiga. Paigaldage mõlemad reguleeritavad jalad tagasi oma kohale.

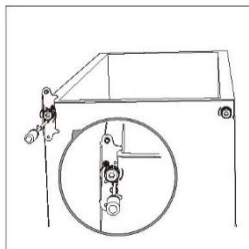

11. Paigutage uks uuesti seadmele. Enne ülemise uksehinge lõplikku pingutamist kontrollige, kas uks on horisontaalselt ja vertikaalselt sentreeritud nii, et tihendid on kõigil külgedel hermeetiliselt.

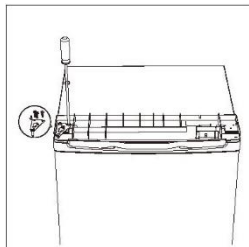

12. Asetage ülemine kate tagasi oma kohale ja fikseerige see tagaküljelt kahe kruviga.

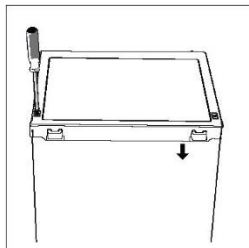

13. Eemaldage külmiku ja sügavkülmiku uksetihendid ning kinnitage need pärast pööramist ette nähtud kohale.

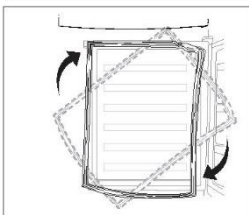

Paigaldamine

Ukse välimise käepideme paigaldamine (kui mudel on sellega varustatud)

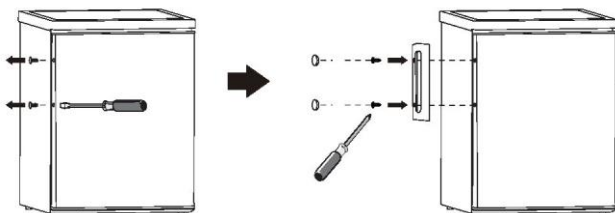

Ruuminõuded

- Ukse avamiseks peab olema küllaldaselt ruumi.

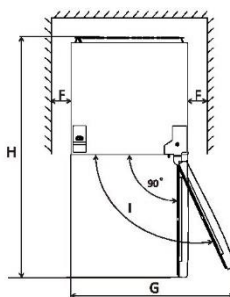
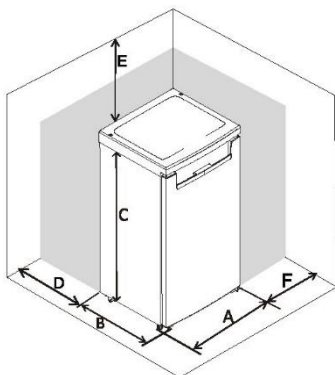

	EF1-16	EF1-14	EF1-162
A	550	500	550
B	580	560	580
C	850	840	850
D	vähemalt 50	vähemalt 50	vähemalt 50
E	vähemalt 50	vähemalt 50	vähemalt 50
F	vähemalt 50	vähemalt 50	vähemalt 50
G	940	855	940
H	1180	1110	1180

Seadme nivelleerimine

Kohandage seadme nivelleerimiseks kahte seadme esiküljel olevat reguleeritavat jalga.

Kui seade ei ole nivelleeritud, ei ole uste ja magnetihendite paigutus nõuetekohane ega taga hermeetilisust.

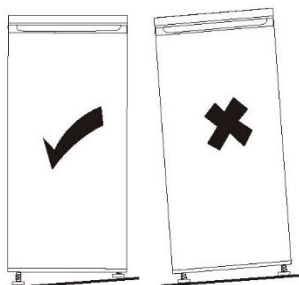
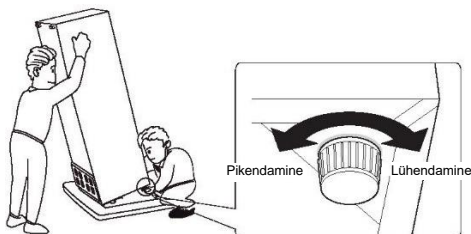

Paigaldamine

Paigutamine

Paigutage seade kohta, kus ümbritseva õhu temperatuur vastab seadme andmesildil osutatud kliimaklassile. Määratletud kliimaklassiga külmutusseadmetele kohaldub alljärgnev.

- Subnormaalne (SN): see külmutusseade on ette nähtud kasutamiseks kohas, kus ümbritseva õhu temperatuur jääb vahemikku 10 °C kuni 32 °C.
- Normaalne (N): see külmutusseade on ette nähtud kasutamiseks kohas, kus ümbritseva õhu temperatuur jääb vahemikku 16 °C kuni 32 °C.
- Subtroopiline (ST): see külmutusseade on ette nähtud kasutamiseks kohas, kus ümbritseva õhu temperatuur jääb vahemikku 16 °C kuni 38 °C.
- Troopiline (T): see külmutusseade on ette nähtud kasutamiseks kohas, kus ümbritseva õhu temperatuur jääb vahemikku 16 °C kuni 43 °C.

Asukoht

Seadme vahekaugus soojusallikatest (näiteks radiaatorist, boilerist, otsesest päikesevalgusest jne) peab olema küllaldane. Korpuse tagaküljel peab olema tagatud takistusteta õhuringlus. Seadme seinamööblieseme alla paigutamisel peab korpuse ülemise osa ja seinamööblieseme vahekaugus optimaalse jõudluse tagamiseks olema vähemalt 50 mm. Ideaaljuhul tuleb seadme seinamööblieseme alla paigutamisest siiski hoiduda. Kasutage seadme nõuetekohaseks nivelleerimiseks korpuse põhjal olevat ühte või enamast reguleeritavat jalga.

See külmutusseade ei ole mõeldud kasutamiseks integreeritava seadmena.



Hoiatus! Seadet peab saama hõlpsalt vooluvõrgust lahutada; toitepistik peab pärast seadme paigaldamist olema kergesti ligipääsetav.

Seadme vooluvõrku ühendamine

Enne seadme vooluvõrku ühendamist veenduge, et andmesildil osutatud pinge ja sageduse parameetrid on toiteallikaga vastavuses. Seade peab olema maandatud. Toitekaabli pistik on sel otstarbel varustatud asjaomase kontaktiga. Kui pistikupesa ei ole maandatud, pidage nõu kvalifitseeritud elektrikuga ja ühendage seade kehtivate eeskirjade kohaselt eraldiseisva maandusega.

Ülal toodud ohutuslaste ettevaatusabinõude eiramise korral loobub tootja igasugusest vastutusest.

Seade vastab Euroopa Majandusühenduses kehtivatele direktiividele.

Igapäevane kasutus

Esmakordne kasutamine

Sisemuse puhastamine

Enne seadme esmakordset kasutamist peske selle sisemust ja kõiki selles kasutatavaid tarvikuid leige vee ning neutraalse seebiga, mis aitab kõrvaldada uuele seadmele omase lõhna. Seejärel kuivatage korralikult.

Ouline! Ärge kasutage puhastusvahendeid ega abrasiivpulbreid, sest need kahjustaksid korpuse viimistlust.

Temperatuuri seadistamine

- Ühendage seade vooluvõrku. Sisetemperatuuri reguleerib termostaat. Kasutatavaid sätteid on kaheksa. 1 on kõige kõrgema temperatuuri säte, 7 on kõige madalama temperatuuri säte ning sätte 0 valimine lülitab seadme välja.
- Kui seadme kasutuskeskkonna temperatuur on äärmiselt kõrge või kui avate ust sageli, ei pruugi seadme sisetemperatuur nõuetekohane olla.

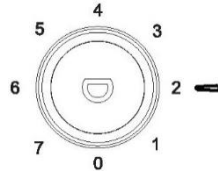

Igapäevane kasutus

Paigutage erinevad toiduained kambrisse alljärgnevas tabelis osutatu kohaselt.

Külmiku kambrid	Toidu liik või toiduainete kategooria
Uksesahtel ja ukseriivlid	<ul style="list-style-type: none">• Hoidke siin looduslikke säilitusaineid sisaldavaid toiduaineid, näiteks moose, mahla, jooke ja maitseaineid.• Ärge hoidke siin kiiresti riknevaid toiduaineid.
Puu- ja köögiviljasahtel	<ul style="list-style-type: none">• Puuviljad, maitsetaimed ja köögiviljad tuleks paigutada puu- ja köögiviljasahtlisse.• Külmikus ei tohiks hoida banaane, sibulaid, kartuleid ega küüslauku.
Külmiku riiul	<ul style="list-style-type: none">• Hoidke siin piimatooteid ja mune.• Hoidke siin toiduaineid, mis ei vaja kuumtöötlemist (näiteks valmistoite, kulinaarialetit lihatooteid ja ülejääke).
Sügavkülmiku kamber	<ul style="list-style-type: none">• Hoidke siin pikaajaliseks säilitamiseks mõeldud toiduaineid.

Värskete toiduainete külmutamine

- Sügavkülmiku kamber sobib värskete toiduainete külmutamiseks ning külmutatud ja sügavkülmutatud toidu pikaajaliseks säilitamiseks.
- Pange külmutatavad värsked toiduained sügavkülmiku kambrisse.
- Andmesildil on välja toodud 24 tunni jooksul külmutatavate toiduainete maksimaalne kogus.
- Külmutamisele kulub 24 tundi: ärge lisage sellel ajaperioodil uusi külmutamiseks mõeldud toiduaineid.

Külmutatud toiduainete säilitamine

Kui lülitate külmiku sisse esmakordselt või see pole pikema ajaperioodil kasutusel olnud, laske seadmel enne toiduainete kambrisse asetamist vähemalt kaks tundi kõrgemal sätel töötada.

Ouline! Juhusliku sulamise korral (näiteks siis, kui toitevarustus katkeb tehniliste andmete tabelis karakteristiku „temperatuuri tõusu aeg“ all osutatud väärtusest pikemaks ajaks), tuleb sulanud toiduaineid võimalikult kiiresti tarbida või viivitamatult kuumtöödelda ja seejärel uuesti külmutada.

Igapäevane kasutus

Sulatamine



Sügavkülmutatud või külmutatud toiduaineid võib sulatamiseks olevast ajavarust lähtuvalt enne kasutamist külmiku kambris või toatemperatuuril sulatada.

Väikeseid portsjoneid võib kuumtöödelda ka külmunult, kohe pärast sügavkülmikust välja võtmist. Sellisel juhul võtab toiduvalmistamine veidi kauem aega.

Jääkuubikute valmistamine

Seadme komplekti võib mudelist olenevalt kuuluda üks või mitu jääkuubikute valmistamiseks mõeldud jääkuubikualust.

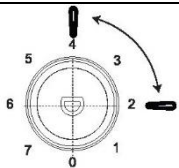
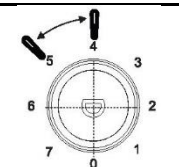
Temperatuuri seadistamise soovitused

Soovituslik temperatuuri säte		
Ümbritseva keskkonna temperatuur	Sügavkülmiku kamber	Külmiku kamber
Suvel	/	 Valige säte vahemikust 2–4
Tavapärasel keskkonningimustel	/	 Valige säte vahemikust 4–5
Talvel	/	 Valige säte vahemikust 5–6

- Ülal osutatud temperatuuri sätted on üksnes soovituslikud.

Temperatuuri sätte mõju toiduainete säilitamisele

- Külmiku kambri temperatuur on soovitatav seadistada sättele 4 °C ja sügavkülmiku kambri oma võimaluse korral sättele –18 °C.
- Enamike toiduainete puhul pikendab külmiku kambri madalam temperatuur toiduainete säilivusaega. Mõned toiduained (näiteks värsked puu- ja köögiviljad) võivad aga madalamatel temperatuuridel kahjustuda, mistõttu on neid soovitatav hoida puu- ja köögiviljasahtlis, kui seade on sellega varustatud. Puu- ja köögiviljasahtli puudumisel seadistage termostaat keskmisele sättele.
- Külmutatud toiduainete puhul pöörake tähelepanu pakendile märgitud säilitusajale. Säilitusajad kohalduvad siis, kui kambrile on seadistatud vastav referentstemperatuur (ühe tärniga kambris –6 °C, kahe tärniga kambris –12 °C, kolme tärniga kambris –18 °C).

Igapäevane kasutus

Tarvikud

Teisaldatavad riiulid

Külmiku seintel on eendid, mis võimaldavad riiuleid soovi kohaselt ümber paigutada.

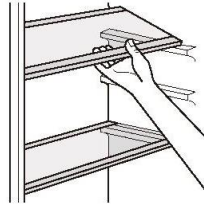

Ukseriulid

Ukseriuleid saab toidupakendite suurusest lähtuvalt erinevale kõrgusele paigutada. Eemaldamiseks tõmmake ukseriulit järk-järgult nooltega osutatud suunas, kuni riiul lahti tuleb, ning paigaldage seejärel riiul soovitud asukohta.

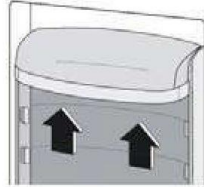

Kasulikud nipid ja soovitused

Allpool on välja toodud mõned suunised, mis aitavad teil toiduaineid kõige optimaalsemal viisil külmutada.

- Soovitatav on külmutada väikeseid portsjoneid: nii jahtub toit kiiremini täielikult ning saate hiljem sulatada üksnes vajaliku koguse.
- Pakendage toit alumiiniumfooliumi, polüetüleenkilesse või külmutuskotti ja veenduge, et pakend on õhukindel.
- Jälgige, et värsked külmutamata toiduained ei puutuks kokku juba külmutatud toiduainetega, mis aitab vältida nende temperatuuritõusu.
- Lahja toit säilib paremini ja kauem kui rasvane; sool lühendab toidu säilivusaega.
- Külmakahjustuste vältimiseks ei tohiks mahlapäätist süüa kohe pärast selle sügavkülmiku kambrist välja võtmist.
- Igale pakendile on soovitatav märkida külmutamise kuupäev, et saaksite toiduaineid sügavkülmiku kambrist sobival ajal välja võtta.
- Pakenditele külmutamise kuupäeva märkimine hõlbustab toiduainete säilitusaegade jälgimist.

Nõuanded külmutatud toiduainete säilitamiseks

Järgige seadme optimaalse jõudluse tagamiseks alljärgnevat suuniseid.

- Veenduge külmutatud toiduainete poest ostmisel, et neid on kaupluses nõuetekohaselt hoitud.
- Külmutatud toiduainete ostmise ja sügavkülmikusse panemise vaheline aeg peab olema võimalikult lühike.
- Hoiduge ukse sagedasest avamisest ning ärge jätke seda vajalikust kauemaks lahti.
- Pärast sulatamist rikneb toit kiiresti ja seda ei tohi uuesti külmutada.
- Ärge ületage toiduainete tootjate määratud säilitusaegu.

Nõuanded värskete toiduainete säilitamiseks

Optimaalsete tulemuste tagamiseks toimige järgmiselt.

- Ärge pange külmkappi sooja toitu ega aurustuvaid vedelikke.
- Katke või pakendage toit (eriti siis, kui see on intensiivse maitsega).
- Liha: pakendage kilekotti ja paigutage köögiviljasahtli kohal asuvatele klaasriiulitele.
- Liha ei tohiks nii hoida rohkem kui üks või kaks päeva.
- Kuumtöödeldud toit, külmroad jne: katke toit ja paigutage see külmiku mis tahes riiulile.
- Puu- ja köögiviljad: need tuleb korralikult puhastada ning seejärel selleks ette nähtud sahtli(te)sse paigutada.
- Või ja juust: pange need spetsiaalsetesse õhukindlatesse anumatesse või pakkige alumiiniumfooliumisse või kilekottidesse nii, et pakendis oleks võimalikult vähe õhku.
- Piimapakid: piimapakid peavad olema korgiga suletud ja neid tuleks hoida ukseriulitel.
- Külmkapis ei tohiks hoida pakendamata banaane, kartuleid, sibulaid ja küüslauku.

Avatud ukse alarm

Kui külmiku uks on 60 sekundit lahti olnud, vilgub valgusdiodtuli kolm korda ja valgustub seejärel viieks sekundiks. See kordub kuni külmiku ukse sulgemiseni.

- 1) Kohaldub siis, kui kondensaator asub seadme tagaküljel.

Igapäevane kasutus

Puhastamine

Hügieenilistel kaalutlustel tuleb seadme sisemust ja selles kasutatavaid tarvikuid regulaarselt puhastada.



Ettevaatus! Seade tuleb puhastamise ajaks vooluvõrgust lahutada. Kohalduv elektrilöögi oht! Enne puhastamist lülitage seade välja ja eemaldage pistik vooluvõrgust. Alternatiivina võite välja lülitada kaitselüliti või keerata välja sulavkaitsme. Ärge kasutage seadme puhastamiseks aurupuhastit. Selle juhise eiramisel võib niiskus elektrilistesse komponentidesse koguneda ja kohalduv elektrilöögi oht. Kuum aur võiks plastosi kahjustada. Seade peab enne uuesti kasutusele võtmist kuiv olema.

Oluline! Eeterlikud õlid ja orgaanilised lahustid (näiteks sidrunimah, apelsinikoorest eralduv mah, võihape ning äädikhapet sisaldavad puhastusvahendid) võivad kahjustada plastosi.

- Jälgige, et seadme osad ei puutuks mainitud ainetega kokku.
- Ärge kasutage abrasiivseid puhastusvahendeid.
- Võtke toiduained sügavkülmikust välja. Katke need korralikult ja hoidke neid jahedas kohas.
- Lülitage seade välja ja eemaldage pistik vooluvõrgust. Alternatiivina võite välja lülitada kaitselüliti või keerata välja sulavkaitsme.
- Puhastage seadet ja selles kasutatavaid tarvikuid riidelapi ning leige veega. Pärast puhastamist pühkige puhta veega ja kuivatage.
- Kui seade on korralikult kuivatatud, võite selle uuesti sisse lülitada.

Sügavkülmiku sulatamine

Sügavkülmiku kamber kattub seadme kasutamisel järk-järgult härmatisega. Vajalik on selle regulaarne eemaldamine. Ärge kasutage aurustilt härmatisse eemaldamiseks teravaid metallööriistu, sest need võiksid seda kahjustada.

Kui sisemuses olev jääkiht on väga paks, on vajalik seadme täielik sulatamine. Toimige selleks alljärgnevalt.

- Lahutage pistik pistikupesast.
- Võtke sügavkülmikust välja kõik toiduained, mähkige need mitmekihiliselt ajalehepaberisse ja pange jahedasse kohta hoiule.
- Jätke uks lahti ja asetage seadme alla kauss sulamisvee kogumiseks.
- Kui kogu jää on sulanud, kuivatage seadme sisemus korralikult.
- Seadme uuesti käivitamiseks sisestage pistik pistikupesassa.

Valgusti asendamine

- Seadmes on valgusdioodiga valgusti. Valgusti asendamiseks võtke ühendust kvalifitseeritud tehnikuga.

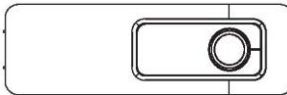

VARUOSADE SAADAVUS

- Termostaadid, temperatuuriandurid, trükkplaadid ja valgusallikad on saadaval vähemalt seitse aastat pärast mudeli viimase seadme turustamist.
- Ukse käepidemed, uksehinged, alused ja sahtlid on saadaval vähemalt seitse aastat ning uksetihendid vähemalt kümme aastat pärast mudeli viimase seadme turustamist.

Igapäevane kasutus

Veaotsing



Ettevaatus! Enne veaotsingut tuleb seade vooluvõrgust lahutada. Selles juhendis täpsustamata veaotsingu toiminguid võib teha üksnes kvalifitseeritud elektrik või selleks pädev isik.

Oluline! Ka tavapärase talitluse korral kostab seadmest mõningaid helisid, mis tulenevad kompressorist ja külmutusagensi ringlusest.

Probleem	Võimalik põhjus	Korrigeeriv meede
Seade ei tööta.	Temperatuuri reguleerimisnupp on keeratud sättele „0“.	Seadme sisselülitamiseks keerake nupp mõnele muule sättele.
	Toitepistik ei ole ühendatud või on lahti tulnud.	Sisestage toitepistik pistikupesasse.
	Sulavkaitse on läbi põlenud või defektne.	Kontrollige sulavkaitset, vajadusel vahetage see välja.
	Pistikupesa on defektne.	Vooluvõrguga seotud probleemid peab kõrvaldama elektrik.
Toiduained on liiga soojad.	Temperatuur ei ole sobivale sättele reguleeritud.	Vaadake osa „Temperatuuri seadistamine“.
	Uks oli pikemat aega lahti.	Ärge jätke ust vajalikust kauemaks lahti.
	Viimase 24 tunni jooksul pandi külmikusse suur kogus sooja toitu.	Keerake temperatuuri reguleerimisnupp ajutiselt madalamale sättele.
	Seade on paigutatud soojusallika lähedale.	Vaadake paigalduskohta käsitlevat osa.
Seade jahutab toiduaineid ülemäära.	Temperatuur on seadistatud liiga madalale sättele.	Keerake temperatuuri reguleerimisnupp ajutiselt kõrgemale sättele.
Seadmest kostab ebatavaline heli.	Seade ei ole nivelleeritud.	Reguleerige seadme jalgu.
	Seade on seina või muude esemete vastas.	Nihutage seade veidi kaugemale.
	Seadme tagaküljel olev komponent (näiteks toru) on seadme mõne muu osa või seina vastas.	Vajadusel painutage ettevaatlikult komponenti selle asukoha muutmiseks.
Seadme põhjas on vett.	Vee väljavooluava on ummistunud.	Vaadake osa „Puhastamine“.
Külgpaneel on kuum.	Paneelis asub kondensaator.	See on normaalne ega viita talitlushäirele.

Probleemi kordumisel võtke ühendust teeninduskeskusega.

Tehnilise toega ühendust võtmiseks avage veebileht <https://corporate.haier-europe.com/en/> ning valige asjaomane tootemark ja riik. Teid suunatakse konkreetsele veebilehele, kust leiate telefoninumbri ja vormi tehnilise toega ühendust võtmiseks.

Toodet puudutava lisateabe saamiseks avage veebileht <https://eprel.ec.europa.eu/> või skannige toote energiamärgisel olev QR-kood.

Külmiku kõige külmem sektsioon

All olev sümbol tähistab külmiku kõige külmem sektsiooni asukohta. Külmiku kõige külmem sektsioon on ventilaatori läheduses ja selle kohal ning samal tasandil asuva riikli ümbruses.



Selle sektsiooni temperatuuri alal hoidmiseks ei tohi vastavat riulit ümber paigutada.

TEMPERATUURINÄIDIK

Külmiku temperatuuri seadistamise hõlbustamiseks kuulub selle komplekti temperatuurinäidik, mis võimaldab kõige külmem sektsiooni keskmist temperatuuri jälgida. **HOIATUS!** Temperatuurinäidik on mõeldud kasutamiseks üksnes selles külmikus. Seda ei tohi kasutada mõnes muus külmkapis, sest külmikute kõige külmemad sektsioonid ei ole ühesugused, ega mõnel muul otstarbel.

Temperatuuri reguleerimine kõige külmem sektsiooni alusel

Pärast temperatuurinäidiku paigaldamist kohalduvad alljärgnevad suunised.

Kontrollige aeg-ajalt, kas kõige külmem sektsiooni temperatuur on nõuetekohane.

Vajadusel kohandage termostaadi sätet. Külmiku sisetemperatuuri mõjutavad mitmesugused tegurid, mille hulka kuuluvad järgmised: ümbritseva õhu temperatuur, külmikus hoitavate toiduainete kogus ja seadme ukse avamise sagedus. Neid tegureid tuleb temperatuuri seadistamisel arvesse võtta.

Järgige toiduainete külmikus ja selle kõige külmemas sektsioonis säilitamisele kohalduvaid nõudeid.

Veenduge, et temperatuurinäidikul on näha indikaator „OK“.



Indikaatori „OK“ puudumisel on sektsiooni temperatuur liiga kõrge. Seadistage termostaat kõrgemale sättele. Enne termostaadi sätte uuesti muutmist oodake vähemalt 12 tundi. See on normaalne, kui temperatuurinäidikul pole indikaatorit „OK“ näha pärast värske toiduainete külmikusse paigutamist või kohe pärast ukse avamist või selle pikemal ajaperioodil lahti hoidmist.

Naudotojo instrukcija

Šaldytuvas

Turinys	
1. Saugos informacija	1~9 psl.
2. Apžvalga	10 psl.
3. Durelių atidarymo krypties keitimas	11~13 psl.
4. Įrengimas	14~15 psl.
5. Kasdienis naudojimas	16~20 psl.

Dėkojame, kad įsigijote šį gaminį.

Prieš naudodami šaldytuvą, atidžiai perskaitykite šias naudojimo instrukcijas, kad išnaudotumėte visas prietaiso galimybes. Saugokite visus dokumentus, jei jų prireiktų ateityje arba kitiems savininkams. Šis gaminytis skirtas naudoti tik buityje arba panašioms reikmėms, pavyzdžiui:

- parduotuvių, biurų darbuotojų ir kitos darbo aplinkos virtuvėse;
- ūkiuose, viešbučių, motelių klientams ir kitoje gyvenamojoje aplinkoje;
- nakvynės su pusryčiais (B&B) paslaugas teikiančiose įstaigose;
- maitinimo ir panašioms ne mažmeninės prekybos paslaugoms.

Šis prietaisas turi būti naudojamas tik maisto produktams laikyti, o naudojimas bet koku kitu tikslu laikomas pavojingu ir gamintojas neatsako už jokiais klaidas. Taip pat rekomenduojama atkreipti dėmesį į garantijos sąlygas.

SAUGOS INFORMACIJA

Atidžiai perskaitykite naudojimo ir įrengimo instrukcijas!

Jose pateikiama svarbi informacija, kaip įrengti, naudoti ir prižiūrėti prietaisą.

Gamintojas neprisiima atsakomybės, jei nesilaikote instrukcijų ir įspėjimų.

Išsaugokite visus dokumentus, jei jų prireiktų ateityje arba kitiems savininkams.

- **Neprijunkite prietaiso prie elektros tinklo, kol neuimtos visos pakavimo medžiagos ir transportavimo apsaugos priemonės. Pakuotę ir jos dalis laikykite atokiai nuo vaikų.
Sulankstomos dėžės ir plastikinė plėvelė kelia pavojų uždusti!**
- **Prieš įjungdami, palikite gaminį pastovėti bent 4 valandas kol nusistovės kompresoriaus alyva, jei jis buvo gabenamas horizontaliai.**
- **Įsitikinkite, kad prietaisas nebuvo pažeistas transportuojant.**
- **Nepažeiskite šaldalo kontūro.**

- **Ventiliacijos angos, esančios prietaiso korpuse arba įmontuotoje konstrukcijoje, turi likti neuždengtos.**
- **Niekada nenaudokite vandens kompresoriui plauti; baigę valyti kruopščiai nuvalykite jį sausa šluoste, kad nesusidarytų rūdžių.**
- **Prietaisą perkelti į kitą vietą turi bent du asmenys, nes jis sunkus.**
- **Įtaisykite prietaisą jo dydžiui ir naudojimui tinkamoje vietoje.**
- **Įsitikinkite, kad techninių duomenų lentelėje pateikta elektros informacija sutampa su maitinimo šaltinio informacija. Jei ne, kreipkitės į elektriką.**
- **Prietaisas maitinamas 220–240 V kintamosios srovės, 50 Hz maitinimo šaltiniu. Dėl neįprastų įtampos svyravimų prietaisas gali neišijungti, taip pat gali sugesti temperatūros reguliatorius ar kompresorius arba veikdamas gali skleisti neįprastą triukšmą. Tokiu atveju reikia įrengti automatinį reguliatorių.**
- **Taikoma tik JK. Prietaiso maitinimo kabelis turi 3 laidų (įžeminimo) kištuką, kuris tinka standartiniam 3 laidų (įžemintam) lizdui. Nenujaukite ir neišmontuokite trečiojo kaiščio (įžeminimo). Įrengus prietaisą, kištukas turi būti pasiekiamas.**

- **Perstatydami / gabendami prietaisą įsitikinkite, kad maitinimo laidas nėra įstrigęs po prietaisu, kad jo nenutrauktumėte ir nepažeistumėte. Jei maitinimo laidas pažeistas, jį turi pakeisti gamintojas, jo techninės priežiūros atstovas arba panašią kvalifikaciją turintis asmenys, kad būtų išvengta pavojaus.**
- **Neįrenkite prietaiso drėgnose, dulketose vietose arba tokiose vietose, kuriose gausu riebalų, ir saugokite jį nuo tiesioginių saulės spindulių ir vandens.**
- **Neįrenkite prietaiso šalia šildytuvų ar degių medžiagų.**
- **Prietaisams su šaldiklio skyriumi: nutrūkus elektros energijos tiekimui, neatidarykite dangčio. Jei gedimas trunka ne ilgiau nei nurodyta techninių duomenų lentelėje (temperatūros kilimo laikas), šaldytas maistas neturėtų būti paveiktas. Jei gedimas trunka ilgiau, maisto produktus reikia nedelsiant patikrinti ir suvartoti arba termiškai apdoroti vėl užšaldyti.**
- **Jei pastebėjote, kad prietaiso dangtį sunku atidaryti vos jį uždarius, nesijaudinkite. Taip yra dėl slėgio skirtumo, kuris po kelių minučių susilygins ir dangtį bus galima atidaryti įprastai.**

- **Taip pat prietaise nelaikykite vaistų, bakterijų ar cheminių medžiagų. Šis prietaisas yra buitinis. Nerekomenduojama jame laikyti medžiagų, kurioms reikia tikslios temperatūros kontrolės.**
- **Netraukite ir nesulankstykite maitinimo laido, taip pat nelieskite kištuko drėgnomis rankomis.**
- **Prietaise nelaikykite produktų, kurių sudėtyje yra degiojo propelento (pvz., skardinių su purkštukais) arba sprogiųjų medžiagų. Sprogimo pavojus!**
- **Nedėkite nestabilių daiktų (sunkių daiktų, talpyklų, pripildytų vandens) ant šaldytuvo viršaus, kad nesusižeistumėte jiems nukritus ar nepatirtumėte elektros smūgio, kurį sukelia sąlytis su vandeniu.**
- **Nenaudokite elektros įrenginių šio prietaiso maisto produktų skyriuose, nebent jie atitinka gamintojo rekomendaciją.**
- **Nelieskite vidinių vėsinimo elementų, ypač šlapiomis rankomis, kad neįtrūktų oda ir nesusižeistumėte.**
- **Prietaisą pavojinga naudoti vaikams, žmonėms su ribotais fiziniais, protiniais ar jutiminishiais gebėjimais, taip pat žmonėms, neturintiems pakankamai žinių apie saugų prietaiso naudojimą.**

- **Pasirūpinkite, kad vaikai ir pažeidžiami asmenys suprastų pavojų. Už saugą atsakingas asmuo turi prižiūrėti arba pateikti instrukcijas prietaisą naudojantiems vaikams ir pažeidžiamiems asmenis. Prietaisu gali naudotis tik 8 metų ir vyresni vaikai.**
- **Vaikams draudžiama žaisti su prietaisu.**
- **Vaikams nuo 3 iki 8 metų leidžiama sudėti ir išimti produktus iš šio prietaiso.**
- **Prietaisai su šaldiklio skyriumi: nelaikykite į butelius ar skardines išpilstytų skysčių (ypač gazuotų gėrimų) šaldiklio skyriuje. Buteliai ir skardinės gali sprogti!**
- **Prietaisai su šaldiklio skyriumi: niekada nedėkite iš šaldiklio skyriaus ką tik išimto šaldyto maisto tiesiai į burną. Šaltis gali nudeginti odą!**
- **Pasirūpinkite, kad plastikinės dalys ir durelių sandariklis nebūtų ištepti aliejumi ir riebalais. Priešingu atveju tai gali sukelti plastikinių dalių ir durelių sandariklio akytumą.**
- **Prieš atlikdami bet kokius veiksmus, ištraukite maitinimo laidą iš maitinimo lizdo.**
- **Nenaudokite mechaninių įtaisų ar kitų priemonių atitirpinimo procesui greitinti, išskyrus gamintojo rekomenduojamas priemones.**
- **Šerkšnei pašalinti nenaudokite smailių ar aštrių daiktų, tokių kaip peiliai ar šakutės.**

- **Norėdami atitirpinti prietaisą, niekada nenaudokite plaukų džiovintuvų, elektrinių šildytuvų ar kitų panašių elektros prietaisų.**
- **Rekomenduojama, kad kištukas būtų švarus, nes dulkės ant kištuko gali tapti gaisro priežastimi.**
- **Nebandykite remontuoti, ardyti ar modifikuoti prietaiso patys. Prireikus remonto, susisieki su mūsų klientų aptarnavimo skyriumi.**
- **Prižiūrėkite vaikus, kai prietaisas yra valomas arba kol atliekama jo techninė priežiūra.**
- **Nevalykite šaltų stiklo lentynų karštu vandeniu. Dėl staigaus temperatūros pokyčio stiklas gali suskilti.**
- **ĮSPĖJIMAS. Šaldymo kontūro vamzdžiuose yra nedidelis kiekis aplinkai nekenksmingo, bet degaus šaldalo (R600a) ir izoliacinių dujų (ciklopentano). Jis nekenkia ozono sluoksniui ir nedidina šiltnamio efekto. Ištekėjęs šaldalas gali sužaloti akis arba užsidegti.**
- **Jei pažeidžiamas šaldalo kontūras:**
 - **išjunkite prietaisą ir ištraukite maitinimo kištuką;**
 - **stenkitės, kad atvira liepsna ir (arba) uždegimo šaltinis būtų atokiai nuo prietaiso;**
 - **gerai išvėdinkite patalpą kelias minutes;**
 - **informuokite klientų aptarnavimo skyrių.**
- **ĮSPĖJIMAS. Nepažeiskite kištuko ir (arba) maitinimo laido; tai gali sukelti elektros smūgį arba gaisrą.**

- **ĮSPĖJIMAS.** Nenaudokite kelių nešiojamųjų kištukinių lizdų arba nešiojamųjų maitinimo šaltinių. Nerekomenduojame naudoti ilginamųjų laidų ir adapterių su keliais kištukais.
- **Nebandykite atsisėsti ar atsistoti ant prietaiso. Galite susižaloti arba sugadinti prietaisą. Ant šio prietaiso negalima dėti kitų prietaisų.**
- **Gaminys suprojektuotas ir pagamintas tik buitiniam naudojimui.**
- **Galima naudoti tik gamintojo pateiktas originalias dalis. Gamintojas garantuoja, kad tik šios dalys atitinka saugos reikalavimus.**
- **Ilgai laikant dureles atidarytas, gali labai pakilti temperatūra prietaiso skyriuose.**
 - **Reguliariai valykite paviršius, kurie gali liestis su maistu, ir pasiekiamas drenažo sistemas.**
 - **Išplaukite vandens talpyklas, jei jos nebuvo naudojamos 48 valandas; praplaukite vandens sistemą, prijungtą prie vandens šaltinio, jei vanduo nebuvo tiekiamas 5 dienas.**
 - **Žalią mėsą ir žuvį laikykite tinkamose talpyklose šaldytuve, kad nesiliestų su kitais maisto produktais ir ant jų nelašėtų skystis.**
 - **Dviejų žvaigždučių šaldyto maisto skyriai (jei yra prietaise) tinka iš anksto užšaldytam maistui laikyti, ledams laikyti ar gaminti ir ledo kubeliams gaminti.**

- Vienos, dviejų ir trijų žvaigždučių skyriai (jei yra prietaise) netinka šviežiam maistui užšaldyti.
- Jei prietaisas ilgai bus tuščias, išjunkite, atitirpinkite, išvalykite, išdžiovinkite ir palikite dureles atidarytas, kad viduje neatsirastų pelėsių.
- Vyno šaldytuvai: šis prietaisas skirtas tik vynui laikyti.
- Laisvai pastatomi prietaisai: šis šaldymo įrenginys nėra pritaikytas įmontuoti.
- Prietaisai be 4 žvaigždučių skyriaus: šis šaldymo įrenginys netinka maisto produktams užšaldyti.

Senų prietaisų utilizavimas



Šis prietaisas paženklintas pagal Europos direktyvą 2012/19/ES dėl elektros ir elektroninės įrangos atliekų (EEĖA).

EEĖ atliekas sudaro taršios medžiagos (kurios gali būti žalingos aplinkai) ir pagrindinės sudedamosios dalys (kurias galima naudoti pakartotinai). EEĖA svarbu tinkamai tvarkyti, pašalinant ir tinkamai utilizuojant visus teršalus, o visas medžiagas vėl naudojant ir perdirbant.

Žmonių vaidmuo labai svarbus užtikrinant, kad elektros ir elektroninės įrangos atliekos netaptų aplinkosaugos problema. Būtina laikytis kelių pagrindinių taisyklių:

- EEĖA negalima neišmesti su buitinėmis atliekomis;
- EEĖA reikia perduoti atitinkamiems savivaldybės arba registruotų įmonių tvarkomiems surinkimo punkтам. Daugelyje šalių didelės EEĖA atliekos gali būti paaimamos iš namų.

Daugelyje šalių perkant naują prietaisą senąjį galima grąžinti pardavėjui, kuris turi nemokamai priimti tiek lygiavertės rūšies ir tų pačių funkcijų įrenginių, kiek yra perkama.

Atitiktis

Prietaisą paženklindami šiuo ženklu  patvirtiname, kad jis atitinka visus Europos saugos, sveikatos ir aplinkosaugos reikalavimus, kurie šiam gaminiui taikomi pagal galiojančius teisės aktus.

Garantija

Minimali garantijos trukmė yra: 2 metai ES šalims, 3 metai Turkijai, 1 metai JK, 1 metai Rusijai, 3 metai Švedijai, 2 metai Serbijai, 5 metai Norvegijai, 1 metai Marokui, 6 mėnesiai Alžyriui, Tunisui teisinė garantija nereikalinga.

Energijos taupymas

Patarimai, kaip taupyti energiją

- Prietaisą įrenkite atokiau nuo šilumos šaltinių, saugokite nuo tiesioginių saulės spindulių ir laikykite gerai vėdinamoje patalpoje.
- Į šaldytuvą nedėkite karšto maisto, kad nepakiltų vidaus temperatūra ir kompresorius neturėtų nepertraukiamai veikti.
- Šaldytuvo neperpildykite produktais, kad užtikrintumėte pakankamą oro cirkuliaciją.
- Atitirpinkite prietaisą, jei apledėjo, kad geriau pasiskirstytų šaltis.
- Nutrūkus elektros tiekimui, patartina laikyti šaldytuvo dureles uždarytas.
- Kuo trumpiau laikykite prietaiso dureles atidarytas.
- Nenustatykite per žemos temperatūros.
- Pašalinkite dulkes nuo prietaiso galinės dalies.

Apžvalga

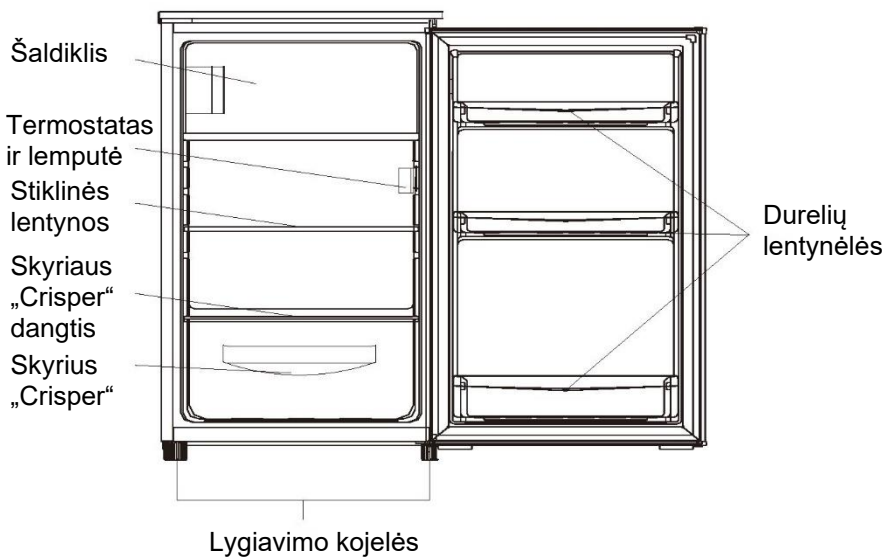

Daugiausiai energijos sutaupysite sudėję šaldytuvo stalčius, maisto produktų dėžes ir lentynas taip, kaip nurodyta prieš tai pateiktuose paveikslėliuose.

Pastaba. Aukščiau pateiktas paveikslėlis yra tik rekomendacinio pobūdžio. Realus prietaisas tikriausiai yra kitoks.

Durelių atidarymo krypties keitimas

Reikalingi įrankiai: kryžminis atsuktuvus, plokščias atsuktuvus, šešiakampis veržliaraktis.

- Įsitikinkite, kad prietaisas yra atjungtas nuo maitinimo ir viduje nieko nėra.
- Norėdami nuimti dureles, pakreipkite prietaisą atgal. Prietaisą reikėtų atremti į kažką kieta, kad jis nenuslystų durelių atidarymo krypties keitimo metu.
- Visas išimtas detales reikia pasilikti, nes jos bus reikalingos pritvirtinant dureles.
- Neguldyskite prietaiso horizontaliai ant grindų, nes galite sugadinti aušinimo sistemą.
- Prietaiso įrengimą turėtų atlikti 2 žmonės.

1. Išsukite du varžtus viršutinio dangčio galinėje pusėje.

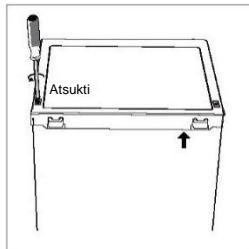

2. Nuimkite viršutinį dangtį ir padėkite jį į šalį.

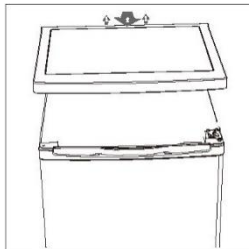

3. Atsukite viršutinį vėrį, tada nuimkite dureles ir padėkite jas ant minkšto pagrindo, kad nesubraižytumėte.

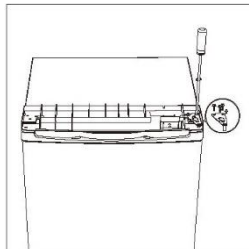

4. Atsukite šaldiklio durelių apatinį vėrį. Tada nuimkite apatines dureles ir padėkite jas ant minkšto pagrindo, kad nesubraižytumėte.

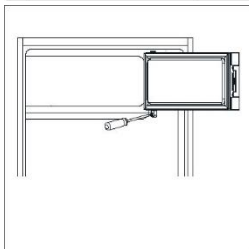

Durelių atidarymo krypties keitimas

5. Perkelkite durelių laikiklį iš kairės pusės į dešinę.

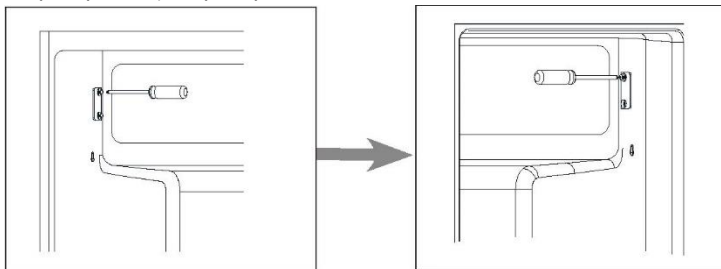

6. Perkelkite vyrių angos dangtelį iš kairės pusės į dešinę.

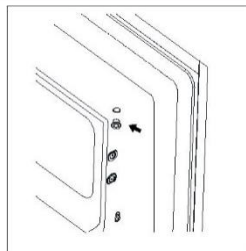

7. Apsukite šaldiklio dureles, kad vyrių pusė būtų kairėje. Tada pritvirtinkite dureles laikikliu.

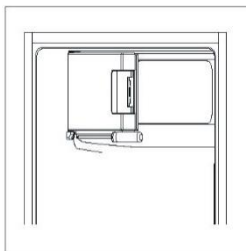

8. Apsukite apatinį vyrį. Tada nuimkite abiejų pusių reguliuojamas kojeles.

Pastaba. Jei yra, atsukite šį varžtą.

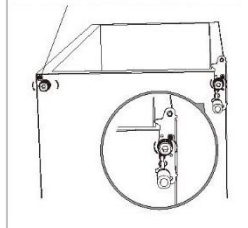

Durelių atidarymo krypties keitimas

9. Atsukite ir išimkite apatinio vyro kaištį, apverskite laikiklį ir jį pritvirtinkite.

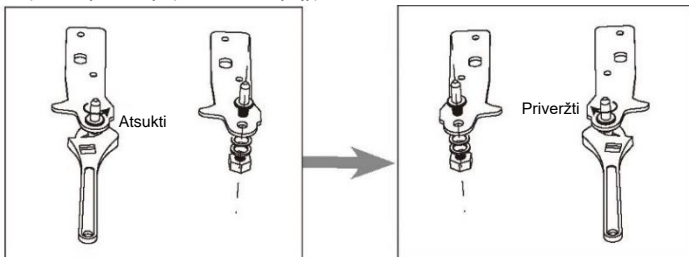

10. Uždėkite laikiklį ant apatinio vyro kaiščio. Pritvirtinkite abi reguliuojamas kojeles.

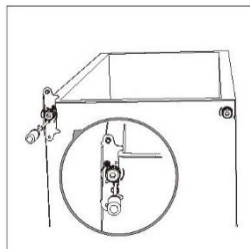

11. Vėl uždėkite dureles. Prieš galutinai priverždami viršutinį vyrį, išitikinkite, kad durelės yra sulygiuotos horizontaliai ir vertikalčiai, kad sandarikliai priglustų iš visų pusių.

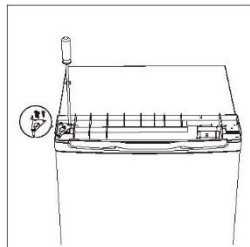

12. Uždėkite viršutinį dangtį ir pritvirtinkite jį 2 varžtais galinėje dalyje.

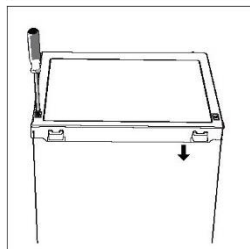

13. Nuimkite šaldytuvo ir šaldiklio durelių guminius tarpikius, tada juos apskukite ir pritvirtinkite.

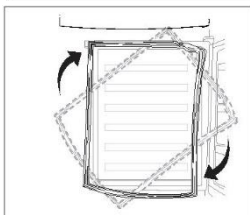

Įrengimas

Sumontuokite išorinę durelių rankeną (jei yra)

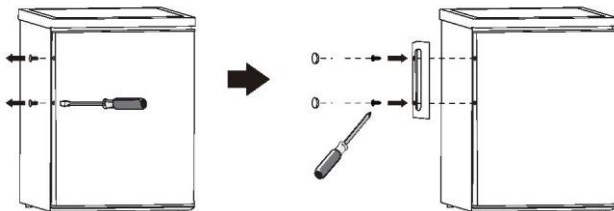

Erdvės reikalavimai

- Palikite pakankamai vietos durelėms atidaryti.

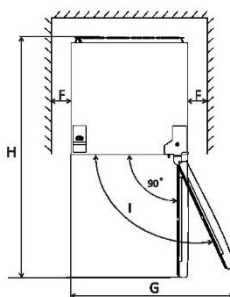
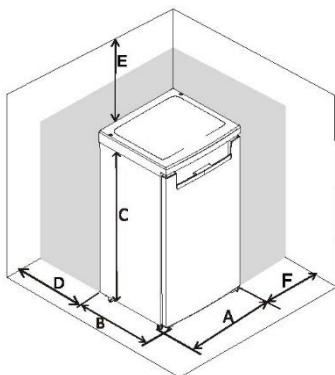

	EF1-16	EF1-14	EF1-162
A	550	500	550
B	580	560	580
C	850	840	850
D	min. 50	min. 50	min. 50
E	min. 50	min. 50	min. 50
F	min. 50	min. 50	min. 50
G	940	855	940
H	1180	1110	1180

Prietaiso išlyginimas

Prietaisui išlyginti naudokite dvi lygiavimo kojeles, esančias prietaiso priekyje.

Jeį įrenginys pastatytas nelygiai, durelės ir magnetinis sandariklis nebus tinkamai sulgyuoti.

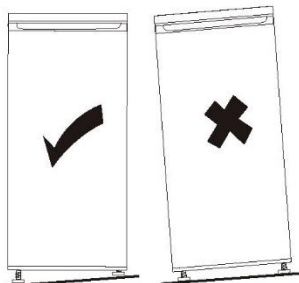
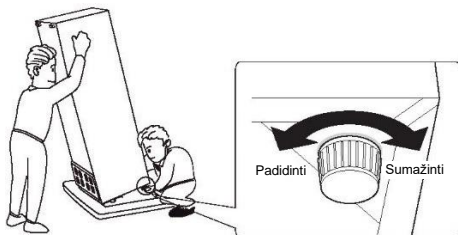

Įrengimas

Įrengimo vietos nustatymas

Įrenkite prietaisą tokioje vietoje, kurioje aplinkos temperatūra atitiks prietaiso techninių duomenų lentelėje nurodytą klimato klasę.

Nustatyta šaldymo prietaisų klimato klasė:

- Išplėstinė vidutinių platumų: šis prietaisas skirtas naudoti aplinkos temperatūroje nuo 10 iki 32 °C (SN).
- Vidutinių platumų: šis prietaisas skirtas naudoti aplinkos temperatūroje nuo 16 iki 32 °C (N).
- Subtropinė: šis prietaisas skirtas naudoti aplinkos temperatūroje nuo 16 iki 38 °C (ST).
- Tropinė: šis prietaisas skirtas naudoti aplinkos temperatūroje nuo 16 iki 43 °C (T).

Vieta

Prietaisas turi būti įrengtas toli nuo šilumos šaltinių, pvz., radiatorių, šildytuvų, tiesioginių saulės spindulių ir pan. Užtikrinkite, kad oras galėtų laisvai cirkuliuoti korpuso galinėje dalyje. Jei prietaisas įrengiamas po sienine spintele, siekiant užtikrinti didžiausią efektyvumą, atstumas tarp korpuso viršaus ir sieninės spintelės turi būti bent 50 mm. Tačiau, idealiu atveju prietaisas neturėtų būti įrengiamas po sienine spintele. Tikslų išlyginimą užtikrina viena ar daugiau reguliuojamų kojelių korpuso apačioje.

Šis šaldymo įrenginys nėra pritaikytas įmontuoti.



Įspėjimas! Turi būti užtikrinta galimybė atjungti prietaisą nuo maitinimo tinklo, todėl įrengus kištukas turi būti lengvai pasiekiamas.

Elektros jungtis

Prieš prijungdami, įsitinkite, kad įtampa ir dažnis, nurodyti techninių duomenų lentelėje, atitinka jūsų namų maitinimo šaltinio duomenis. Prietaisas turi būti įžemintas. Maitinimo laido kištukas turi tam skirtą kontaktą. Jei patalpų maitinimo lizdas nėra įžemintas, prijunkite prietaisą prie atskiro įžeminimo, pasikonsultavę su kvalifikuotu elektriку ir laikydamiesi taikytinų taisyklių.

Gamintojas neprisims jokios atsakomybės, jei nebus laikomasi pirmiau nurodytų saugos priemonių.

Šis prietaisas atitinka EEB direktyvas.

Kasdienis naudojimas

Naudojant pirmą kartą

Vidaus valymas

Prieš naudodami prietaisą pirmą kartą, išplaukite vidų ir visus vidaus priedus drungnu vandeniu bei nedideliu kiekiu neutralaus muilo, kad pašalintumėte naujam gaminiui būdingą kvapą, tuomet kruopščiai išdžiovinkite.

Svarbu! Nenaudokite ploviklių ar abrazyvinių miltelių, nes jie apgadins paviršius.

Temperatūros nustatymas

- Prijunkite prietaisą prie maitinimo. Vidinę temperatūrą reguliuoja termostatas. Yra 8 nustatymai. 1 yra šilčiausias nustatymas, 7 yra šalčiausias nustatymas, o 0 – prietaisas išjungtas.
- Prietaisas gali neužtikrinti tinkamos temperatūros, jei bus įrengtas itin karštoje vietoje arba jei dažnai atidarinėsite dureles.

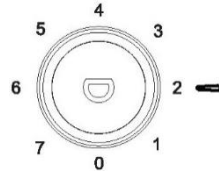

Kasdienis naudojimas

Maisto produktus dėkite skirtinguose skyriuose, kaip nurodyta toliau pateiktoje lentelėje

Šaldytuvo skyriai	Maisto rūšis
Durelių lentynėlės	<ul style="list-style-type: none">• Maisto produktai su natūraliais konservantais, pvz., uogienės, sultys, gėrimai, prieskoniai.• Nelaikykite greitai gendančių maisto produktų.
Skyrius „Crisper“	<ul style="list-style-type: none">• Vaisiai, prieskoninės žolelės ir daržovės turi būti laikomi atskirai, skyriuje „Crisper“.• Šaldytuve nelaikykite bananų, svogūnų, bulvių ar česnakų.
Šaldytuvo lentyna	<ul style="list-style-type: none">• Pieno produktai, kiaušiniai.• Maisto produktai, kurių nereikia termiškai apdoroti, pvz., paruošti patiekalai, mėsos delikatesai, maisto likučiai.
Šaldiklio skyrius	<ul style="list-style-type: none">• Ilgą laiką laikomi maisto produktai.

Šviežio maisto užšaldymas

- Šaldiklio skyrius tinka šviežiam maistui užšaldyti ir ilgalaikiam šaldyto bei stipriai užšaldyto maisto laikymui.
- Sudėkite šviežią maistą, kurį norite užšaldyti, į šaldiklio skyrių.
- Didžiausias maisto kiekis, kurį galima užšaldyti per 24 valandas, nurodytas techninių duomenų lentelėje.
- Užšaldymo procesas trunka 24 valandas. Per šį laikotarpį nedėkite kitų užšaldytinų maisto produktų.

Užšaldyto maisto laikymas

Įjungus pirmą kartą arba po nenaudojimo laikotarpio, prieš sudėdami produktus į skyrių, leiskite prietaisui veikti bent 2 valandas pasirinkę aukštesnį nustatymą.

Svarbu! Atsitiktinio atitirpinimo atveju, pavyzdžiui, jei maitinimas buvo išjungtas ilgiau nei nurodyta techninių charakteristikų lentelėje, dalyje „Temperatūros kilimo laikas“, atitirpintas maistas turi būti greitai suvartotas arba iškart paruoštas, o po to pakartotinai užšaldytas (po paruošimo).

Kasdienis naudojimas

Atitirpinimas

Prieš naudojant, šaldytą arba stipriai užšaldytą maistą galima atitirpinti šaldytuvo skyriuje arba kambario temperatūroje, priklausomai nuo to, kiek galite skirti tam laiko.

Mažus gabalėlius galima virti dar užšaldytus, išėmus juos tiesiai iš šaldiklio. Tokiu atveju gaminimas užtruks ilgiau.

Ledo kubelių gaminimo aparatas

Šiame prietaise gali būti vienas arba daugiau aparatų ledui gaminti.

Rekomenduojamas temperatūros nustatymas

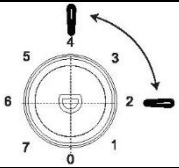
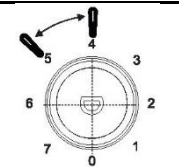
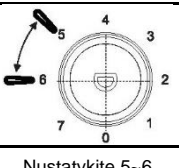
Rekomenduojamas temperatūros nustatymas		
Aplinkos temperatūra	Šaldiklio skyrius	Šaldytuvo skyrius
Vasarą	/	 Nustatykite 2-4
Įprasta	/	 Nustatykite 4-5
Žiemą	/	 Nustatykite 5-6

- Pateikta temperatūros nustatymo informacija yra rekomendacinio pobūdžio.

Poveikis maisto laikymui

- Rekomenduojama šaldytuvo skyriuje nustatyti 4 °C temperatūrą, o šaldiklio skyriuje, jei imanoma, -18 °C temperatūrą.
- Daugumos kategorijų maisto produktai ilgiausiai laikomi šaldytuvo skyriuje nustačius žemesnę temperatūrą. Kadangi kai kurie produktai (pvz., švieži vaisiai ir daržovės) gali sugesti žemesnėje temperatūroje, siūloma juos laikyti „Crisper“ stalčiuose, jei jie yra. Jei nėra, naudokite vidutinį termostato nustatymą.
- Užšaldytą maistą laikykite tiek, kiek nurodyta ant maisto produkto pakuotės. Ši laikymo trukmė taikoma tada, kai nustatymas atitinka skyriaus atskaitos temperatūrą (viena žvaigždutė -6 °C, dvi žvaigždutės -12 °C, trys žvaigždutės -18 °C).

Kasdienis naudojimas

Priedai

Kilnojamos lentynos

Šaldytuvo sienelėse įrengti bėgeliai, kad lentynas galėtumėte išdėstyti taip, kaip pageidaujate.

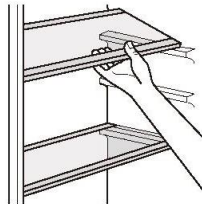

Durelių lentynėlių išdėstymas

Kad būtų galima laikyti skirtingo dydžio maisto pakuotes, durelių lentynėles galima išdėstyti skirtingame aukštyje. Norėdami pakoreguoti jų padėtį, atlikite tokius veiksmus: palengva traukite lentynėlę rodyklių kryptimi, kol ji išsitrauks, tada įstatykite reikiamoje vietoje.

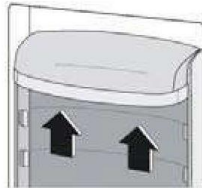

Naudingi patarimai

Kad užšaldymo procesas būtų efektyvesnis, toliau pateikiame kelis svarbius patarimus.

- Maistą padalinkite mažomis porcijomis, kad jį būtų galima greitai ir visiškai užšaldyti, o vėliau atitirpinti tik reikiamą kiekį.
- Sandariai suvyniokite maistą į aliuminio foliją arba polietilėną.
- Pasirūpinkite, kad šviežias, neužšaldytas maistas nesiliestų su jau užšaldytu maistu, kad nepakiltų užšaldyto maisto temperatūra.
- Neriebus maistas išsilaiko geriau ir ilgiau nei riebus; druska sutrumpina maisto laikymo trukmę.
- Nevalgykite ką tik iš šaldiklio skyriaus išimtų vandens pagrindo ledų, nes galite nušalti odą.
- Patartina ant kiekvienos atskiros pakuotės nurodyti užšaldymo datą, kad laiku išimtumėte iš šaldiklio skyriaus. Būkite atsargūs, nes galite nušalti odą.
- Patartina ant kiekvienos atskiros pakuotės nurodyti užšaldymo datą, kad galėtumėte sekti laikymo trukmę.

Patarimai dėl šaldytų maisto produktų laikymo

Siekdami, kad šis prietaisas veiktų efektyviausiai:

- įsitikinkite, kad užšaldyti maisto produktai buvo tinkamai laikomi parduotuvėje;
- užtikrinkite, kad užšaldyti maisto produktai iš parduotuvės į šaldiklį būtų nugabinti per trumpiausią įmanomą laiką;
- dažnai neatidarinkite durelių ir nepalikite jų atidarytų ilgiau nei būtina;
- atitirpintas maistas greitai genda, jo negalima užšaldyti pakartotinai;
- neviršykite maisto gamintojo nurodyto laikymo laiko.

Patarimai dėl šviežio maisto šaldymo

Siekdami geriausių rezultatų:

- nelaikykite šaldytuve šilto maisto ar garuojančių skysčių;
- uždengkite arba apvyniokite maistą, ypač jei jis turi stiprų aromatą;
- (visų tipų maistui) suvyniokite į polietilėną ir padėkite ant stiklinių lentynų virš daržovių stalčiaus;
- saugumo sumetimais taip laikykite ne ilgiau nei vieną ar dvi dienas;
- termiškai apdorotą maistą, šaltus patiekalus ir t. t. reikia uždengti ir galima dėti ant bet kurios lentynos;
- vaisius ir daržoves reikia kruopščiai nuplauti ir sudėti į specialų (-ius) tam skirtą (-us) stalčių (-ius);
- sviestą ir sūrį reikėtų dėti į specialias sandarias talpyklas arba suvynioti į aliuminio folijos arba polietileno maišelius, kad patektų kuo mažiau oro;
- pieno buteliai turi būti uždengti dangteliais ir turi būti laikomi durelių lentynėlose;
- šaldytuve negalima laikyti nesupakuotų bananų, bulvių, svogūnų ir česnakų.

Atidarytų durelių signalas

Jei šaldytuvo durelių neuždarysite 60 sek., šviesos diodo lemputė sumirksės 3 kartus, o tada švies 5 sek. ir šis ciklas kartosis tol, kol durelės bus uždarytos.

1) Jei kondensatorius yra prietaiso gale.

Kasdienis naudojimas

Valymas

Laikantis higienos reikia reguliariai valyti prietaiso vidų, įskaitant vidaus priedus.



Dėmesio! Valomas prietaisas turi būti atjungtas nuo elektros tinklo. Elektros smūgio pavojus! Prieš valydami, išjunkite prietaisą ir ištraukite kištuką iš elektros tinklo arba išjunkite grandinės pertraukiklį ar saugiklį. Niekada nevalykite prietaiso garų valytuvu. Elektriniuose komponentuose gali kauptis drėgmė, todėl gali kilti elektros smūgio pavojus! Karšti garai gali pažeisti plastikines dalis. Prieš vėl naudodami prietaisą, jį nusausininkite.

Svarbu! Eteriniai aliejai ir organiniai tirpikliai gali pažeisti plastikines dalis. Tokį patį poveikį turi citrinų sultys, sultys iš apelsinų žievelės, sviesto rūgštis ar valikliai, kurių sudėtyje yra acto rūgšties.

- Stenkitės, kad tokios medžiagos nesiliestų su prietaiso dalimis.
- Nenaudokite jokių abrazyvinių valiklių.
- Išimkite iš šaldiklio maisto produktus. Laikykite juos uždengtus, vėsioje vietoje.
- Išjunkite prietaisą ir ištraukite kištuką iš elektros tinklo arba išjunkite grandinės pertraukiklį ar saugiklį.
- Prietaisą ir vidaus priedus valykite šluoste ir drungnu vandeniu. Nuvaleį praplaukite gėlu vandeniu ir nusausininkite.
- Prietaisą vėl galima naudoti jį visiškai nusausinus.

Šaldiklio atitirpinimas

Šaldiklio skyrius palaipsniui pasidengia šerkšnu. Jį reikia pašalinti. Niekada nenaudokite aštrių metalinių įrankių šerkšnui grandyti nuo garintuvo, nes galite jį sugadinti.

Tačiau, kai ledo sluoksnis viduje tampa per storas, būtina atlikti visišką atitirpinimą, kaip nurodyta toliau:

- ištraukite kištuką iš lizdo;
- išimkite visą laikomą maistą, apvyniokite jį keliais sluoksniais laikraščio ir padėkite vėsioje vietoje;
- palikite dureles atidarytas, o po prietaisu padėkite dubenį, į kurį sulašės atitirpęs vanduo;
- baigę atitirpinti, kruopščiai išdžiovinkite vidų;
- prijunkite kištuką prie maitinimo lizdo, kad galėtumėte vėl naudoti prietaisą.

Lemputės keitimas

- Viduje yra šviesos diodo (LED) lemputė. Norėdami ją pakeisti, kreipkitės į kvalifikuotą specialistą.



GALIMYBĖS ĮSIGYTI ATSARGINIŲ DALIŲ

- Termostatus, temperatūros jutiklius, spausdintines plokštes ir šviesos šaltinius galima įsigyti ne trumpiau kaip septynerius metus nuo paskutinio modelio įrenginio pateikimo į rinką.
- Durelių rankenos, durelių vyriai, padėklai ir krepšiai – ne trumpiau kaip septynerius metus, o durelių tarpikliai – ne trumpiau kaip 10 metų nuo paskutinio modelio įrenginio pateikimo į rinką.

Kasdienis naudojimas

Triekčių šalinimas



Dėmesio! Prieš šalinami triektis, atjunkite prietaisą nuo maitinimo šaltinio. Šiame vadove neapartų triekčių šalinimą gali atlikti tik kvalifikuotas elektrikas arba kompetentingas asmuo.

Svarbu! Įprasto naudojimo metu girdimi tam tikri garsai (kompresoriaus, cirkuliuojančio šaldalo).

Problema	Galima priežastis	Sprendimas
Prietaisas neveikia.	Temperatūros reguliavimo rankenėlė nustatyta į „0“.	Kad įjungtumėte prietaisą, nustatykite rankenėlę ties kitu skaičiumi.
	Maitinimo kištukas neprijungtas arba yra atsilaisvinęs.	Įkiškite maitinimo kištuką į lizdą.
	Perdegė arba sugedo saugiklis.	Patikrinkite saugiklį, jei reikia, pakeiskite.
	Appadintas elektros lizdas.	Elektros tinklo gedimus turi šalinti elektrikas.
Maistas per šiltas.	Netinkamai sureguliuota temperatūra.	Peržvelkite skyrių „Pradinės temperatūros nustatymas“.
	Durėlės buvo atidarytos ilgą laiką.	Durėles laikykite atidarytas tik tiek, kiek reikia.
	Per pastarąsias 24 valandas į prietaisą buvo įdėtas didelis kiekis šilto maisto.	Laikina pasukite temperatūros reguliavimo rankenėlę į šaltesnį nustatymą.
	Prietaisas yra šalia šilumos šaltinio.	Peržvelkite skyrių „Įrengimo vieta“.
Prietaisas per stipriai vėsina.	Nustatyta per žema temperatūra.	Laikina pasukite temperatūros reguliavimo rankenėlę į šiltesnį nustatymą.
Girdimi neįprasti garsai.	Prietaisas pastatytas nelygiai.	Pakoreguokite kojelių padėtį.
	Prietaisas liečia sieną ar kitus objektus.	Perkelkite prietaisą šiek tiek toliau.
	Prietaiso gale esantis komponentas, pvz., vamzdis, liečia kitą prietaiso dalį arba sieną.	Jei reikia, atsargiai patraukite komponentą.
Ant grindų yra vandens.	Užsikimšusi vandens nutekėjimo anga.	Peržvelkite skyrių „Valymas“.
Šoninė plokštė yra įkaitusi.	Šoninėje plokštėje yra kondensatorius.	Tai normalu.

Jei vėl atsiranda gedimas, kreipkitės į techninės priežiūros skyrių.

Norėdami susisiekti su technine pagalba, apsilankykite mūsų svetainėje:

<https://corporate.haier-europe.com/en/> Skiltyje „svetainė“ pasirinkite savo gaminio prekės ženklą ir savo šalį. Būsime nukreipti į konkrečią svetainę, kurioje rasite telefono numerį ir formą, skirtą susisiekti su technine pagalba.

Norėdami gauti daugiau informacijos apie gaminį, apsilankykite <https://eprel.cc.europa.eu/> arba nuskaitykite QR, esantį su prietaisu pateiktoje energijos efektyvumo etiketėje.

Šalčiausia šaldytuvo vieta

Šiuo simboliu nurodoma šalčiausia šaldytuvo vieta. Ši sritis yra šalia ventiliatoriaus, o piktograma pateikta virš tame pačiame lygyje esančios lentynos.



Norėdami, kad temperatūra šioje srityje išliktų tokia pati, nejudinkite šios lentynos.

TEMPERATŪROS MATUOKLIO ĮRENGIMAS

Kad būtų lengviau teisingai nustatyti šaldytuvą, jame įrengiamas temperatūros matuoklis, suteikiantis galimybę stebėti vidutinę temperatūrą šalčiausioje srityje. **ĮSPĖJIMAS.** Šis priedas skirtas naudoti tik su šiuo šaldytuvu. Būkite atsargūs ir nenaudokite jo kitame šaldytuve (kadangi šalčiausia sritis nėra ta pati) arba kita paskirtimi.

Temperatūros valdymas šalčiausioje srityje

Įrengę temperatūros matuoklį:

galite periodiškai tikrinti, ar šalčiausios srities temperatūra yra tinkama;

jei reikia, galite atitinkamai sureguliuoti termostatą. Šaldytuvo vidinei temperatūrai įtakos turi keli veiksniai, pavyzdžiui, patalpos temperatūra, laikomo maisto kiekis ir durelių atidarymo dažnumas. Nustatydami temperatūrą atsižvelkite į šiuos veiksnius.

Būkite atsargūs ir tinkamai laikykite maistą šaldytuve, ypač šalčiausioje vietoje. Įsitikinkite, kad temperatūros ekrane rodoma „OK“ (gerai).

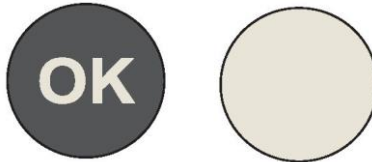

Jei nerodoma „OK“ (gerai), srities temperatūra yra per aukšta. Pasirinkite aukštesnį termostato nustatymą. Prieš nustatydami termostatą iš naujo, palaukite bent 12 valandų. Sudėjus į prietaisą šviežių maisto produktų arba vėl atidarius jo dureles (arba palikus jas atidarytas ilgą laiką), normalu, kad temperatūros ekrane nerodomas indikatorius „OK“ (gerai).

Norādījumi lietotājam

Ledusskapis

Saturs	
1. Drošības informācija	1.–9. lpp.
2. Pārskats	10. lpp.
3. Apvēršamās durvis	11.–13. lpp.
4. Uzstādīšana	14.–15. lpp.
5. Ikdienas lietošana	16.–20. lpp.

Paldies, ka iegādājāties šo produktu.

Pirms ledusskapja lietošanas, lūdzu, rūpīgi izlasiet šo lietošanas instrukciju, lai maksimizētu tā veiktspēju. Glabājiet visu dokumentāciju turpmākai lietošanai vai citiem īpašniekiem. Šis produkts ir paredzēts māsaimniecības un līdzīgiem lietojumiem, piemēram:

- personāla virtuves zonām veikalos, birojos un citās darba vidēs;
- lauku mājām un klientu vajadzībām viesnīcās, moteļos un citās dzīvošanai paredzētās vidēs;
- lietošanai vidēs, kur tiek piedāvāta naktsmītne un brokastis;
- ēdināšanas un līdzīgiem ar mazumtirdzniecību nesaistītiem lietojumiem.

Šī ierīce ir jāizmanto tikai pārtikas uzglabāšanai, jebkurš cits lietojums tiek uzskatīts par bīstamu, un ražotājs neuzņemas atbildību par norādījumu neievērošanu. Tāpat ieteicams ņemt vērā garantijas nosacījumus.

DROŠĪBAS INFORMĀCIJA

Lūdzu, rūpīgi izlasiet lietošanas un uzstādīšanas norādījumus!

Tie satur svarīgu informāciju par ierīces uzstādīšanu, lietošanu un apkopi.

Ražotājs nav atbildīgs, ja jūs neievērojat norādījumus un brīdinājumus.

Saglabājiet visu dokumentāciju turpmākai izmantošanai vai nākamajam īpašniekam.

- **Nepievienojiet ierīci elektrotīklam, kamēr nav noņemti visi iepakojuma un pārvadāšanas aizsargi. Sargājiet bērņus no iepakojuma un tā daļām. Salokāmu kartona kastu un plastmasas plēves radīti nosmakšanas draudi!**
- **Ja produkts tika transportēts horizontāli, pirms tā ieslēgšanas atstājiet to vertikāli vismaz 4 stundas, lai ļautu kompresora eļļai nosēsties.**
- **Pārļiecinieties, vai transportēšanas laikā nav radušies nekādi bojājumi.**
- **Nesabojājiet aukstumagēnta kontūru.**

- Ventilācijas atveres ierīces korpusā vai iebūvētajā konstrukcijā nedrīkst būt aizsprostotas.
- Nekad nemazgājiet kompresoru ar ūdeni, pēc tīrīšanas rūpīgi noslaukiet to ar sausu drānu, lai novērstu rūsēšanu.
- Ierīce jānes un jāpārvieta vismaz diviem cilvēkiem, jo tā ir smaga.
- Uzstādiet un nolīmeņojiet ierīci tās izmēram un lietošanas mērķim piemērotā vietā.
- Pārlicinieties, vai informācija par elektrību uz datu plāksnītes atbilst barošanas avotam. Ja tā neatbilst, sazinieties ar elektrotehniķi.
- Ierīces barošanu nodrošina 220–240 V maiņstrāva ar 50 Hz frekvenci. Anormālu sprieguma svārstību gadījumā ierīce var neieslēgties, var tikt radīti temperatūras regulatora vai kompresora bojājumi vai ierīces darbības laikā var būt dzirdami neparasti trokšņi. Šādā gadījumā ir jāuzstāda automātiskais regulators.
- Tikai Apvienotajai Karalistei: ierīces barošanas kabelis ir aprīkots ar 3 vadu (zemējuma) kontaktdakšu, kas atbilst standarta 3 vadu (zemētai) kontaktlīdzdai. Nekad neatvienojiet un nenonēmiat trešo tapīnu (zemējumu). Pēc ierīces uzstādīšanas kontaktdakšai ir jābūt pieejamai.

- Pēc ierīces nešanas/pārvietošanas pārlicinieties, ka strāvas kabelis nav aizķēries zem ierīces, lai izvairītos no strāvas kabeļa sagriešanas vai sabojāšanas. Ja barošanas vads ir bojāts, lai izvairītos no riska, tas jānomaina ražotājam, tā klientu apkalpošanas dienesta pārstāvim vai līdzīgi kvalificētai personai.
- Neuzstādiet ierīci mitrās, eļļainās vai putekļainās vietās, kā arī nepakļaujiet to tiešu saules staru un ūdens iedarbībai.
- Neuzstādiet ierīci sildītāju vai viegli uzliesmojošu materiālu tuvumā.
- Ierīcēm ar saldētavas nodalījumu: strāvas padeves traucējumu gadījumā neatveriet vāku. Ja strāvas padeves pārtraukums ir īsāks par laiku, kas norādīts uz tehnisko datu uzlīmes (temperatūras paaugstināšanās laiks), tam nebūtu jāietekmē saldētie produkti. Ja pārtraukums ir ilgāks, tad produkti ir jāpārbauda un nekavējoties jāpatērē vai jāpagatavo un pēc tam atkārtoti jāsasaldē.
- Ja konstatējat, ka ierīces vāku ir grūti atvērt uzreiz pēc tā aizvēršanas, neuztraucieties. Tas ir saistīts ar spiediena starpību, kas izlīdzināsies, un pēc dažām minūtēm vāku varēs atvērt kā parasti.
- Ierīcē neglabājiet zāles, bakteriālos vai ķīmiskos līdzekļus. Šī ierīce ir mājsaimniecības ierīce. Tajā nav ieteicams uzglabāt materiālus, kuriem nepieciešama stingra temperatūras kontrole.

- **Nevelciet pārāk stipri strāvas vadu un nelokiet to, un nepieskarieties kontaktdakšai ar mitrām rokām.**
- **Neuzglabājiet ierīcē produktus, kas satur uzliesmojošu propelentu (piem., aerosola baloniņus) vai sprādzienbīstamas vielas. Sprādziena risks!**
- **Nenovietojiet nestabilus priekšmetus (smagus priekšmetus, ar ūdeni piepildītus traukus) uz leduskapja virsmas, lai izvairītos no traumām, ko var izraisīt priekšmetu nokrišana, vai elektriskās strāvas trieciena, saskaroties ar ūdeni.**
- **Pārtikas uzglabāšanas nodalījumos neizmantojiet nekādas elektroierīces, izņemot tās, kuras ieteicis ražotājs.**
- **Nepieskarieties iekšējiem dzesēšanas elementiem, īpaši ar mitrām rokām, lai izvairītos no plaisu rašanās vai savainojumiem.**
- **Galvenais apdraudējums šeit ir bērniem, cilvēkiem ar ierobežotām fiziskām, garīgām vai maņu spējām, kā arī cilvēki, kuriem nav pietiekamu zināšanu par drošu ierīces lietošanu.**
- **Pārliecinieties, vai bērni un neaizsargātas personas ir sapratušas apdraudējumu. Par drošību atbildīgajai personai ir jāuztraucas vai jāinstruē bērni un neaizsargātas personas, kas izmanto šo ierīci. Šo ierīci drīkst lietot tikai bērni no 8 gadu vecuma.**
- **Bērni nedrīkst spēlēt ar šo ierīci.**

- Bērniem vecumā no 3 līdz 8 gadiem ir atļauts ievietot un izņemt produktus no šīs ierīces.
- Ierīcēm ar saldētavas nodalījumu: saldētavas nodalījumā neuzglabājiet pudelēs vai bundžās pildītus šķidrumus (īpaši gāzētus dzērienus). Pudeles un bundžas var plīst!
- Ierīcēm ar saldētavas nodalījumu: nekad nelieciet mutē no saldētavas tikko izņemtus saldētus pārtikas produktus! Zemas temperatūras apdegumu risks!
- Sargiet plastmasas detaļas un durvju blīvi no eļļas un smērvielām. Pretējā gadījumā plastmasas daļas un durvju blīve kļūs poraina.
- Pirms jebkādu darbību veikšanas atvienojiet strāvas vadu no kontaktlīdzes.
- Neizmantojiet nekādas mehāniskas ierīces vai citus atkausēšanas procesa paātrināšanas līdzekļus, izņemot tos, kurus ieteicis ražotājs.
- Neizmantojiet smailus vai asus priekšmetus, piemēram, nažus vai dakšas, lai atbrīvotos no apsarmojuma.
- Atkausēšanai nekad neizmantojiet fēnus, elektriskos sildītājus vai citas līdzīgas elektroierīces.
- Kontaktdakšu ieteicams uzturēt tīru, jo pārmērīga putekļu uzkrāšanās uz kontaktdakšas var izraisīt aizdegšanos.

- **Nemēģiniet patstāvīgi labot, izjaukt vai pārveidot ierīci. Lai veiktu remontu, vienmēr sazinieties ar mūsu klientu apkalpošanas dienestu.**
- **Ierīces tīrīšanas vai apkopes laikā pieskatiet bērņus.**
- **Nemazgājiet aukstus stikla plauktus karstā ūdenī. Krasas temperatūras izmaiņas var izraisīt stikla saplīšanu.**
- **BRĪDINĀJUMS! Dzesēšanas kontūra caurules pievada nelielu daudzumu videi draudzīga, bet viegli uzliesmojoša aukstumagēnta (R600a) un izolācijas gāzes (ciklopentāna). Tas nebojā ozona slāni un nepalielina siltumnīcas efektu. Ja aukstumagēnts izplūst, tas var kaitēt acīm vai aizdegties.**
- **Ja aukstumagēnta kontūrs ir bojāts:**
 - **izslēdziet ierīci un atvienojiet kontaktdakšu;**
 - **netuviniet ierīcei atklātu liesmu un/vai aizdegšanās avotus;**
 - **vairākas minūtes rūpīgi vēdiniet telpu;**
 - **informējiet klientu apkalpošanas dienestu.**
- **BRĪDINĀJUMS! Nesabojājiet kontaktdakšu un/vai strāvas vadu; tas var izraisīt elektriskās strāvas triecienu vai aizdegšanos.**
- **BRĪDINĀJUMS! Neizmantojiet vairākas pārnēsājamās kontaktligzdas vai pārnēsājamās barošanas blokus. Mēs neiesakām izmantot pagarinātājus un daudzvirzienu adapterus.**

- **Nemēģiniet sēdēt vai stāvēt uz ierīces virsmas. Jūs varat savainoties vai sabojāt ierīci. Šo ierīci nav paredzēts novietot vienu uz otras ar citām ierīcēm.**
- **Šis produkts ir paredzēts un veidots tikai mājsaimniecības vajadzībām.**
- **Drīkst izmantot tikai ražotāja nodrošinātās oriģinālās detaļas. Ražotājs garantē, ka tikai šīs daļas atbilst drošības prasībām.**
- **Ilgstoši atstājot vaļā durvis, var būtiski paaugstināties temperatūra ierīces nodalījumos.**
 - **Regulāri tīriet virsmas, kas var nonākt saskarē ar pārtiku, un pieejamās drenāžas sistēmas.**
 - **Iztīriet ūdens tvertnes, ja tās nav lietotas 48 h; izskalojiet ūdensapgādes sistēmai pievienoto ūdensvadu, ja ūdens padeve nav notikusi 5 dienas.**
 - **Jēlu gaļu un zivis uzglabājiet piemērotos traukos ledusskapī tā, lai tās nepieskartos citiem pārtikas produktiem un nepilētu uz tiem.**
 - **Divu zvaigžņu saldētas pārtikas nodalījumi (ja ierīcē tādi ir) ir piemēroti iepriekš sasaldētas pārtikas uzglabāšanai, saldējuma uzglabāšanai vai pagatavošanai un ledus gabaliņu sagatavošanai.**
 - **Vienas, divu un trīs zvaigžņu nodalījumi (ja ierīcē tādi ir) nav piemēroti svaigas pārtikas sasaldēšanai.**
 - **Ja ierīce tiek ilgstoši atstāta tukša, izslēdziet to, atkausējiet, izmazgājiet, nožāvējiet un atstājiet durvis atvērtas, lai novērstu pelējuma veidošanos ierīcē.**

- **Vīna dzesētājiem: šī ierīce ir paredzēta tikai vīna uzglabāšanai.**
- **Brīvstāvošai ierīcei: šo aukstumiekārtu nav paredzēts izmantot kā iebūvētu ierīci.**
- **Ierīcēm bez četrp zvaigžņu nodalījuma: šī aukstumiekārta nav piemērota pārtikas produktu saldēšanai.**

Veco ierīču nodošana metāllūžņos



Šī ierīce ir marķēta saskaņā ar Eiropas direktīvu 2012/19/ES par elektrisko un elektronisko iekārtu atkritumiem (EEIA).

EEIA satur gan piesārņojošas vielas (kas var negatīvi ietekmēt vidi), gan pamatkomponentus (kurus var izmantot atkārtoti). EEIA jābūt pakļautiem īpašai apstrādei, lai pareizi atdalītu un likvidētu visus piesārņotājus, kā arī reģenerētu un pārstrādātu visus materiālus.

Fiziskām personām var būt svarīga loma tajā, lai EEIA nekļūtu par vides aizsardzības problēmu; ir būtiski ievērot dažus pamata noteikumus:

- EEIA nedrīkst uzskatīt par mājtsaimniecības atkritumiem;
- EEIA jānodod attiecīgajos atkritumu savākšanas punktos, ko pārvalda pašvaldība vai reģistrēti uzņēmumi. Daudzās valstīs liela apjoma EEIA var tikt savākti mājās.

Daudzās valstīs, iegādājoties jaunu ierīci, veco ierīci var atdot atpakaļ mazumtirgotājam, kuram tā jāsavāc bez maksas, pamatojoties uz principu “viens pret vienu”, ja vien iekārta ir tāda paša veida un tai ir tādas pašas funkcijas kā piegādātajai iekārtai.

Atbilstība

Šo produktu marķējot ar  zīmi, mēs apliecinām tā atbilstību visām attiecīgajām Eiropas drošības, veselības un vides aizsardzības prasībām, kas saskaņā ar tiesību aktiem ir piemērojamas šim produktam.

Garantija

Minimālais garantijas periods ir šāds: 2 gadi ES valstīs, 3 gadi Turcijā, 1 gads Apvienotajā Karalistē, 1 gads Krievijā, 3 gadi Zviedrijā, 2 gadi Serbijā, 5 gadi Norvēģijā, 1 gads Marokā, 6 mēneši Alžīrijā, Tunisijā nav nepieciešama juridiska garantija.

Enerģijas taupīšana

Lai taupītu enerģiju, ņemiet vērā tālāk minētos ieteikumus.

- Uztādiet ierīci prom no siltuma avotiem un nepakļaujiet to tiešas saules gaismas iedarbībai; novietojiet ierīci labi vēdināmā telpā.
- Neievietojiet ledusskapī karstu ēdienu, lai nepaaugstinātu iekšējo temperatūru un tādējādi neliktu kompresoram nepārtraukti darboties.
- Neievietojiet pārāk daudz pārtikas produktu, lai nodrošinātu pienācīgu gaisa apmaiņu.
- Ja ierīcē ir ledus, atkausējiet to, lai veicinātu aukstuma pārnesei.
- Elektroenerģijas padeves pārtraukuma gadījumā ieteicams ledusskapja durvis turēt aizvērtas.
- Atveriet ierīces durvis vai turiet tās atvērtas pēc iespējas retāk.
- Neiestatiet pārāk zemu temperatūru.
- Notīriet putekļus no ierīces aizmugures.

Pārskats

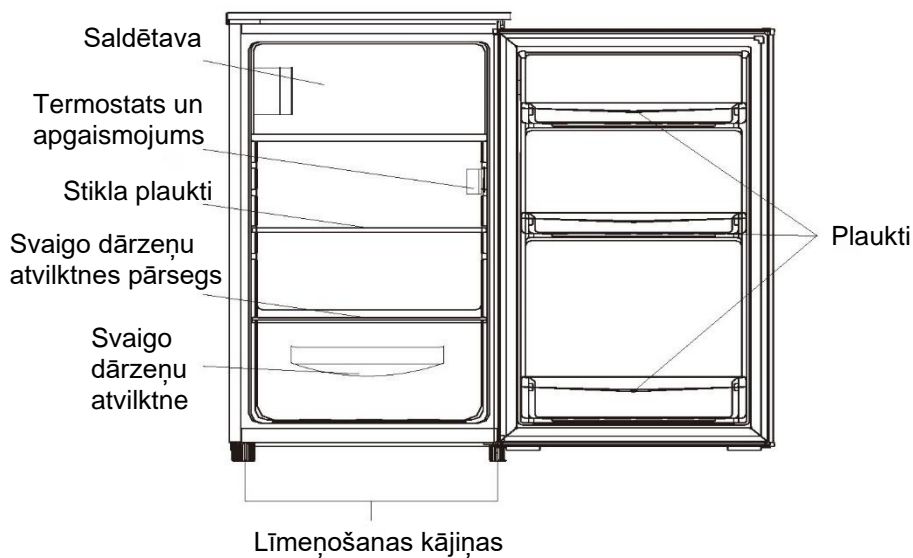

Lai izmantotu energoefektīvāko konfigurāciju, atvilktnēm, pārtikas kastei un plauktiem ir jābūt ievietotiem produktā; lūdzu, skatiet attēlus augstāk.

Piezīme. Attēls augstāk ir tikai uzzīņai. Reālā ierīce, iespējams, ir atšķirīga.

Apvēršamās durvis

Nepieciešamais rīks: Philips skrūvgriezis, plakanās lāpstiņas skrūvgriezis, sešstūra uzgriežņu atslēga.

- Pārlicinieties, ka ierīce ir atvienota un tukša.
- Lai noņemtu durvis, ierīce ir jāsavēr uz aizmuguri. Novietojiet ierīci uz cietas virsmas, lai durvju apvēršanas procesa laikā tā neslidētu.
- Visas noņemtās detaļas ir jāsaģlabā, lai veiktu durvju atkārtotu uzstādīšanu.
- Nenovietojiet ierīci horizontāli, jo tas var sabojāt dzesēšanas šķidrums sistēmu.
- Montāžas laikā ar ierīci ieteicams strādāt 2 personām.

1. Izskrūvējiet divas skrūves augšējā pārsega aizmugurē.

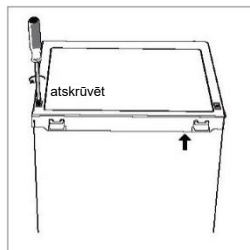

2. Noņemiet augšējo pārsegu un novietojiet to malā.

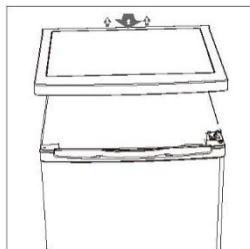

3. Atskrūvējiet augšējo eņģi un pēc tam noņemiet durvis un novietojiet tās uz mīksta paliktņa, lai tās nesaskrāpētu.

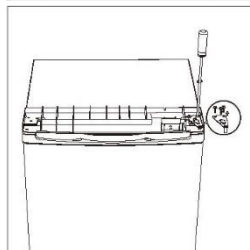

4. Atskrūvējiet saldētavas durvju apakšējo eņģi. Pēc tam noņemiet durvis un novietojiet tās uz mīksta paliktņa, lai izvairītos no skrāpējumiem.

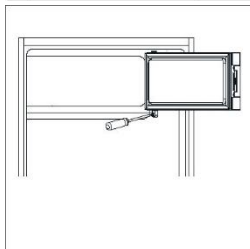

Apvēršamās durvis

5. Pārvietojiet durvju turētāju no kreisās puses uz labo.

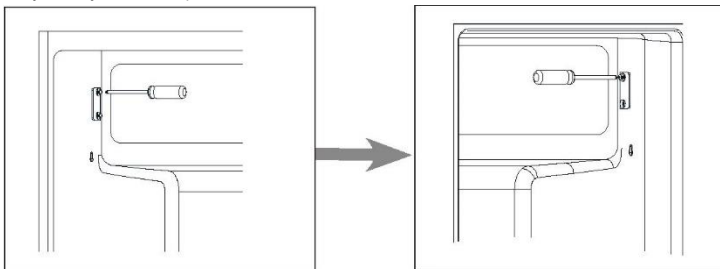

6. Pārvietojiet eņģu atveres pārsegu no kreisās puses uz labo pusi.

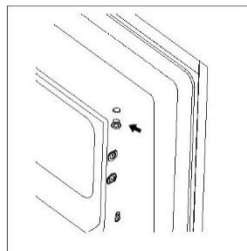

7. Pagrieziet saldētavas durvis un novietojiet eņģu pusi kreisajā pusē. Un pēc tam nostipriniet durvis ar turētāju.

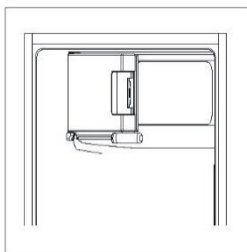

8. Atskrūvējiet apakšējo eņģi. Pēc tam noņemiet regulējamās kājiņas no abām pusēm.

Piezīme. Izskrūvējiet šo skrūvi, ja tāda ir.

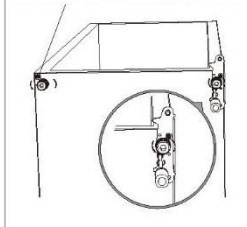

Apvēršamās durvis

9. Atskrūvējiet un izņemiet apakšējo eņģu tapu, apgrieziet kronšteinu otrādi un ievietojiet atpakaļ.

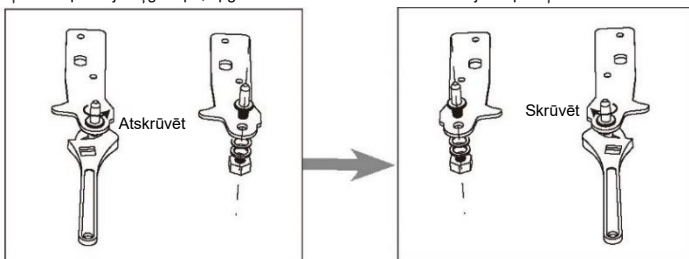

10. Uzstādiēt kronšteinu atpakaļ, piestiprinot apakšējo eņģu tapu. Uzstādiēt atpakaļ abas regulējamās kājiņas.

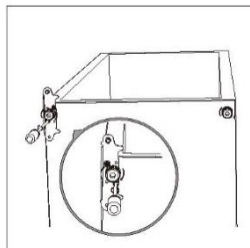

11. Uzlieciēt durvis atpakaļ. Pirms pievelkat augšējo eņģi, pārleciēnieties, ka durvis ir izlīdzinātas horizontāli un vertikāli tā, lai bīvējums būtu slēgts no visām pusēm.

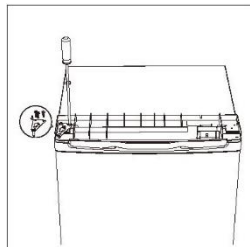

12. Uzlieciēt augšējo pārsegu un nostipriniet aizmugurē ar divām skrūvēm.

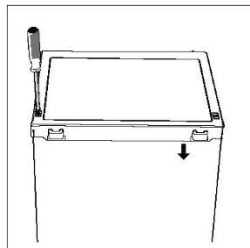

13. Atvienojiet ledusskapja un saldētavas durvju blīves un pēc durvju apgriešanas piestipriniet tās.

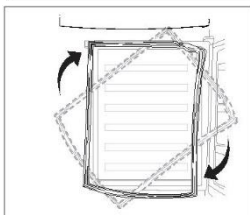

Uzstādīšana

Durvju ārējā roktura uzstādīšana (ja ir ārējais rokturis)

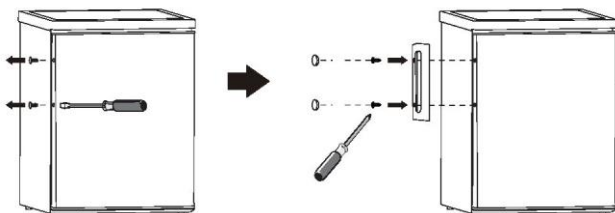

Nepieciešamā vieta

- Gādājiet, lai pietiek vietas durvju atvēršanai.

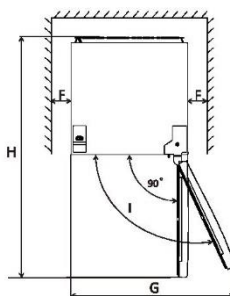
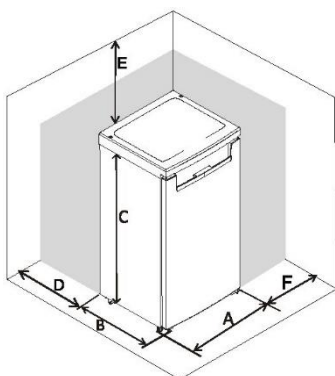

	EF1-16	EF1-14	EF1-162
A	550	500	550
B	580	560	580
C	850	840	850
D	min = 50	min = 50	min = 50
E	min = 50	min = 50	min = 50
F	min = 50	min = 50	min = 50
G	940	855	940
H	1180	1110	1180

Ierīces līmeņošana

Lai to izdarītu, noregulējiet abas līmeņošanas kājiņas ierīces priekšpusē.

Ja ierīce nav horizontāla, durvis un magnētiskās blīves noregulēšana netiks pienācīgi izpildīta.

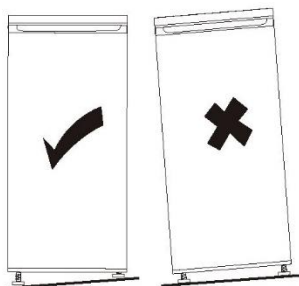
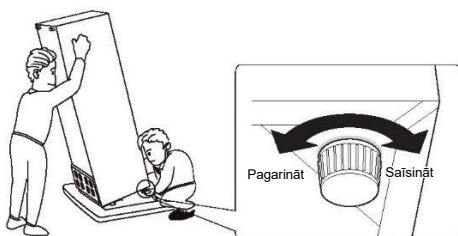

Uzstādīšana

Vietas izvēle

Uzstādiet šo ierīci vietā, kur apkārtējās vides temperatūra atbilst ierīces datu plāksnītē norādītajai klimata klasei. Aukstumiekārtām ar klimata klasi:

- paplašināta mērena: šo aukstumiekārtu ir paredzēts izmantot apkārtējās vides temperatūrā no 10 °C līdz 32 °C (SN);
- mērena: šo aukstumiekārtu ir paredzēts izmantot apkārtējās vides temperatūrā no 16 °C līdz 32 °C (N);
- subtropu: šo aukstumiekārtu ir paredzēts izmantot apkārtējās vides temperatūrā no 16 °C līdz 38 °C (ST);
- tropu: šo aukstumiekārtu ir paredzēts izmantot apkārtējās vides temperatūrā no 16 °C līdz 43 °C (T).

Atrašanās vieta

Ierīce jāuzstāda tālu no siltuma avotiem, piemēram, radiatoriem, katliem, tiešiem saules stariem utt. Pārļiecinieties, ka ierīces aizmugurē gaiss var brīvi cirkulēt. Lai nodrošinātu vislabāko veiktspēju, ja ierīce ir novietota zem sienas pārkares, minimālajam attālumam starp ierīces augšpusi un sienas bloku jābūt vismaz 50 mm. Tomēr ideālā gadījumā ierīci nevajadzētu novietot zem sienas pārkarēm. Precīzu izlīdzināšanu nodrošina viena vai vairākas regulējamās kājiņas ierīces pamatnē.

Šo aukstumiekārtu nav paredzēts izmantot kā iebūvētu ierīci;



Brīdinājums! Jābūt iespējai atvienot ierīci no elektrotīkla; kontaktdakšai pēc uzstādīšanas jābūt viegli pieejamai.

Elektriskais savienojums

Pirms pieslēgšanas barošanas avotam pārļiecinieties, ka spriegums un frekvence, kas norādīta datu plāksnītē, atbilst jūsu māsasaimniecības barošanas avotam. Ierīcei jābūt sazemētai. Šim nolūkam barošanas kabeļa spraudnis ir aprīkots ar kontaktu. Ja māsasaimniecības strāvas padeves kontaktligzda nav sazemēta, pievienojiet ierīci atsevišķam zemējumam saskaņā ar spēkā esošajiem noteikumiem, konsultējoties ar kvalificētu elektrīķi.

Ražotājs atsaucas no jebkādas atbildības, ja netiek ievēroti iepriekš minētie drošības pasākumi.

Šī ierīce atbilst EEK direktīvam.

Ikdienas lietošana

Pirmā lietošanas reize

Iekšpuses tīrīšana

Pirms ierīces pirmās lietošanas reizes nomazgājiet tās iekšpusi un visus iekšējos piederumus ar remdenu ūdeni un neitrālām ziepēm, lai atbrīvotos no jaunam produktam raksturīgā aromāta, pēc tam rūpīgi nožāvējiet.

Svarīgi! Nelietojiet mazgāšanas līdzekļus vai abrazīvus pulverus, jo tie var sabojāt apdari.

Temperatūras iestatīšana

- Pievienojiet ierīci kontaktligzdai. Iekšējo temperatūru kontrolē termostats. Ir 8 iestatījumi. 1 ir siltākais iestatījums, 7 ir aukstākais iestatījums un 0 nozīmē, ka ierīce ir izslēgta.
- Ierīce var nedarboties pareizā temperatūrā, ja tā ir atrodas īpaši karstā vidē vai ja bieži atverat durvis.

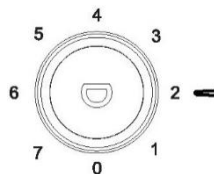

Ikdienas lietošana

Ievietojiet dažādus produktus dažādos nodalījumos atbilstoši tabulai tālāk.

Ledusskapja nodalījumi	Pārtikas produkta veids
Durvis un plaukti	<ul style="list-style-type: none">• Pārtikas produkti ar dabīgiem konservantiem, piemēram, ievārījumi, sulas, dzērieni, garšvielas.• Neuzglabājiet pārtikas produktus, kas ātri bojājas.
Svaigo dārzeņu atvilktnē	<ul style="list-style-type: none">• Augļi, garšaugi un dārzeņi jāuzglabā atsevišķi svaigo dārzeņu traukā.• Neuzglabājiet banānus, sīpolus, kartupeļus, ķiplokus ledusskapī.
Ledusskapja plaukts	<ul style="list-style-type: none">• Piens produkti, olas.• Ēdieni, kas• nav jāgatavo, piemēram, gatavi ēdieni, delikatešu veidā pagatavota gaļa, pārpalikumi.
Saldētavas nodalījums	<ul style="list-style-type: none">• Pārtikas produkti ilgstošai uzglabāšanai.

Svaigas pārtikas saldēšana

- Saldētavas nodalījums ir piemērots svaigas pārtikas sasaldēšanai un dzīli sasaldētas pārtikas ilgstošai uzglabāšanai.
- Ievietojiet saldējamo svaigo pārtiku saldētavas nodalījumā.
- Maksimālais pārtikas daudzums, ko var sasaldēt 24 stundu laikā, ir norādīts tehnisko datu plāksnītē.
- Saldēšanas process ilgst 24 stundas: šajā periodā nepievienojiet citu sasaldēšanai paredzētu pārtiku.

Saldētas pārtikas uzglabāšana

Kad ieslēdzat pirmoreiz vai pēc neizmantošanas perioda, pirms produktu ievietošanas nodalījumā ļaujiet ierīcei darboties vismaz 2 stundas augstākajā iestatījumā.

Svarīgi! Nejausas atkausēšanas gadījumā, piemēram, strāvas padeve ir bijusi izslēgta ilgāku laiku nekā norādīts tehnisko raksturlielumu tabulas sadaļā "paaugstināšanās laiks", atkausētā pārtika ir jāpatērē drīz vai nekavējoties jāpagatavo, un pēc tam atkārtoti jāsasaldē (pēc pagatavošanas).

Ikdienas lietošana

Atkausēšana

Dzīji sasaldētus vai sasaldētus pārtikas produktus pirms lietošanas var atkausēt ledusskapja nodalījumā vai istabas temperatūrā atkarībā no šai darbībai pieejamā laika.

Nelielus gabaliņus var pat pagatavot sasaldētus tieši no saldētavas. Šādā gadījumā gatavošana aizņems ilgāku laiku.

Ledus kubiciņi

Šī ierīce var būt aprīkota ar vienu vai vairākiem ledus kubiciņu traukiem ledus pagatavošanai.

Temperatūras iestatīšanas ieteikumi

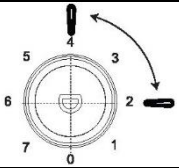
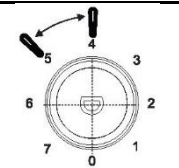
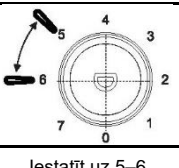
Temperatūras iestatīšanas ieteikumi		
Vides temperatūra	Saldētavas nodalījums	Ledusskapja nodalījums
Vasara	/	 Iestatīt uz 2–4
Normāla	/	 Iestatīt uz 4–5
Ziema	/	 Iestatīt uz 5–6

- Augstāk sniegtā informācija nodrošina lietotājiem ieteikumus par temperatūras iestatīšanu.

Ietekme uz pārtikas uzglabāšanu

- Ledusskapja nodalījumā ieteicams iestatīt 4 °C temperatūru un saldētavas nodalījumā, ja iespējams – -18 °C temperatūru.
- Lielākajai daļai pārtikas produktu kategoriju ilgākais uzglabāšanas laiks ledusskapja nodalījumā tiek sasniegts zemākā temperatūrā. Tā kā atsevišķi produkti (piemēram, svaigi augļi un dārzeņi) zemākā temperatūrā var tikt bojāti, tos ieteicams glabāt svaigo dārzeņu atvilktnēs, ja tādas ir. Ja tādu nav, izmantojiet termostata vidējo iestatījumu.
- Saldētai pārtikai skatiet uzglabāšanas laiku, kas norādīts uz produkta iepakojuma. Šis uzglabāšanas laiks tiek sasniegts, ja iestatījums atbilst nodalījuma uzziņas temperatūrai (viens zvaigzne: -6 °C, divas zvaigznes: -12 °C, trīs zvaigznes: -18 °C).

Ikdienas lietošana

Piederumi

Pārvietojamie plaukti

Ledusskapja sienas ir aprīkotas ar vairāk sliecēm, lai plauktus izvietot, kā vēlaties.

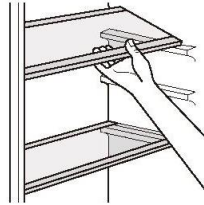

Durvju plauktu novietošana

Lai varētu uzglabāt dažāda izmēra pārtikas pakas, durvju plauktus var novietot dažādos augstumos. Lai veiktu šos pielāgojumus, rīkojieties šādi: pakāpeniski velciet plauktu bultiņu virzienā, līdz tas atbrīvojas, pēc tam pārvietojiet to, kā nepieciešams.

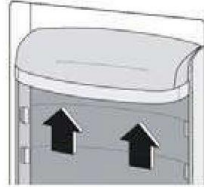

Noderīgi ieteikumi un padomi

Lai palīdzētu pilnībā izmantot sasaldēšanas procesa iespējas, tālāk sniegti dažādi svarīgi ieteikumi.

- Sadaliet pārtikas produktus nelielās porcijās, lai tās varētu ātri un pilnīgi atdzesēt un lai pēc tam varētu atkausēt tikai nepieciešamo daudzumu.
- Ietiniet pārtikas produktus alumīnija folijā vai polietilēnā un pārlicinieties, ka iepakojumi ir hermētiski.
- Nepieļaujiet svaigas, nesasaldētas pārtikas saskaršanos ar jau sasaldētiem produktiem, lai izvairītos no sasaldētu produktu temperatūras paaugstināšanās.
- Liesa pārtika uzglabājas labāk un ilgāk nekā trekna; sāls samazina produktu uzglabāšanas laiku.
- Ūdens ledus, ja tas tiek patērēts uzreiz pēc izņemšanas no saldētavas, var izraisīt ādas apsaldējumus.
- Uz katra atsevišķā iepakojuma ieteicams norādīt sasaldēšanas datumu, lai varat sekot līdzi uzglabāšanas laikam.
- Ūdens ledus, ja tas tiek patērēts uzreiz pēc izņemšanas no saldētavas, var izraisīt ādas apsaldējumus.
- Uz katra atsevišķā iepakojuma ieteicams norādīt sasaldēšanas datumu, lai varat sekot līdzi uzglabāšanas laikam.

Ieteikumi saldētas pārtikas uzglabāšanai

Lai nodrošinātu vislabāko šīs ierīces veiktspēju:

- pārlicinieties, ka mazumtirgotājs bija pienācīgi uzglabājis komerciāli sasaldētos pārtikas produktus;
- gādājiet, lai saldētie pārtikas produkti no pārtikas veikala līdz saldētavai nonāktu pēc iespējas īsākā laikā;
- neatveriet durvis bieži un neatstājiet tās atvērtas ilgāk, nekā tas nepieciešams;
- pēc atkausēšanas pārtika ātri bojājas un to nevar atkārtoti sasaldēt;
- nepārsniedziet pārtikas ražotāja norādīto uzglabāšanas laiku.

Ieteikumi svaigas pārtikas saldēšanai

Lai iegūtu vislabāko sniegumu:

- neuzglabājiet ledusskapī siltu ēdienu vai iztvaikojošus šķidrumus;
- pārklājiet vai iesaiņojiet ēdienu, jo īpaši, ja tam ir spēcīga garša;
- ražojumi (visi veidi): ietiniet polietilēna maisos un novietojiet uz stikla plauktiem virs dārzeņu atvilktnes;
- Drošības labad uzglabājiet šādā veidā ne vairāk kā vienu vai divas dienas.
- pagatavoti ēdieni, aukstie ēdieni u.c.: tiem jābūt nosegtiem, un tos var novietot jebkurā plauktā;
- augļi un dārzeņi: tie ir rūpīgi jānotīra un jāievieto tiem speciāli paredzēt(-ās) atvilktnē(-ēs);
- sviests un siers: tie jāievieto īpašos hermētiskos traukos vai jāiesaiņo alumīnija folijas vai polietilēna maisos, lai izslēgtu pēc iespējas vairāk gaisu;
- piena pudele: tām jābūt ar vāciņu, un tās jāuzglabā durvju plauktos;
- banānus, kartupeļus, sīpolus un ķiplokus, ja tie nav iepakoti, nedrīkst glabāt ledusskapī.

Durvju atvēršanas brīdinājuma signāls

Ja 60 sekunžu laikā neaizverat ledusskapja durvis, 3 reizes nomirgos LED indikators un pēc tam ieslēgsies uz 5 sekundēm, atkārtotjot šo ciklu, līdz durvis tiks aizvērtas.

- 1) Ja kondensators atrodas ierīces aizmugurē.

Ikdienas lietošana

Tīrīšana

Higiēnas apsvērumu dēļ ierīces iekšpuse, tostarp iekšējie piederumi, ir regulāri jātīra.



Uzmanību! Tīrīšanas laikā ierīce nedrīkst būt pievienota elektrotīklam. Elektriskās strāvas trieciena risks! Pirms tīrīšanas izslēdziet ierīci un atvienojiet kontaktdakšu no elektrotīkla vai izslēdziet vai izņemiet drošinātāja jaudas slēdzi. Nekad netīriet ierīci ar tvaika tīrītāju. Elektriskajos komponentos var uzkrāties mitrums, kas rada elektriskās strāvas trieciena risku! Karstie tvaiki var radīt plastmasas daļu bojājumus. Pirms ierīces atkārtotas lietošanas uzsākšanas tai jābūt sausiai.

Svarīgi! Ēteriskās eļļas un organiskie šķīdinātāji var kaitēt plastmasas daļām, piemēram, citrona sula vai sula no apelsīna mizas, sviestskābe, tīrīšanas līdzekļi, kas satur etiķskābi.

- Nepieļaujiet šādu vielu saskari ar ierīces daļām.
- Nelietojiet abrazīvus tīrīšanas līdzekļus.
- Izņemiet pārtikas produktus no saldētavas. Glabājiet tos vēsā vietā, kārtīgi nosegts.
- Izslēdziet ierīci un atvienojiet kontaktdakšu no elektrotīkla vai izslēdziet vai izņemiet drošinātāja jaudas slēdzi.
- Notīriet ierīci un iekšējos piederumus ar drāniņu un remdenu ūdeni. Pēc tīrīšanas noslaukiet ar tīrā ūdenī samitrinātu drāniņu un nosusiniet.
- Pēc tam, kad viss ir sauss, atsāciet ierīces lietošanu.

Saldētavas atkausēšana

Saldētavas nodalījums pakāpeniski pārklāsies ar sarmu. Tā ir jānoņem. Nekad neizmantojiet asus metāla instrumentus, lai noskrāpētu sarmu no iztvaicētāja, jo to var sabojāt.

Tomēr, kad ledus uz iekšējās apdares kļūst ļoti biezs, ir jāveic pilnīga atkausēšana turpmāk minētajā veidā:

- izvelciet kontaktdakšu no kontaktligzdas;
- izņemiet visu uzglabāto pārtiku, ielīmiet to vairākās avīzes kārtās un novietojiet vēsā vietā;
- turiet durvis atvērtas un novietojiet trauku zem ierīces, lai savāktu atkausēšanas ūdeni;
- kad atkausēšana ir pabeigta, rūpīgi nožāvējiet iekšpusi;
- ievietojiet kontaktdakšu atpakaļ strāvas kontaktligzdā, lai ierīci atkal iedarbinātu.

Lampas nomaiņa

- Iekšējais apgaismojums ir LED tipa apgaismojums. Lai nomainītu lampu, lūdzu, sazinieties ar kvalificētu tehniķi.



REZERVES DAĻU PIEEJAMĪBA

- Termostāti, temperatūras sensori, iespiedshēmas plates un gaismas avoti ir pieejami vismaz septiņus gadus pēc modeļa pēdējās ierīces laišanas tirgū.
- Durvju rokturi, durvju enges, paplātes un grozi — vismaz septiņus gadus, un durvju blīves — vismaz 10 gadus pēc modeļa pēdējās vienības laišanas tirgū.

Ikdienas lietošana

Problēmu novēršana



Uzmanību! Pirms problēmu novēršanas atvienojiet strāvas padevi. Problēmu, kas nav ietvertas šajā rokasgrāmatā, novēršanu drīkst veikt tikai kvalificēts elektriķis vai kompetenta persona.

Svarīgi! Normālas lietošanas laikā ir dzirdamas dažas skaņas (kompresors, aukstumaģenta cirkulācija).

Problēma	Iespējamais cēlonis	Risinājums
Ierīce nedarbojas	Temperatūras regulēšanas poga ir iestatīta uz skaitli "0".	Iestatiet pogu uz citu skaitli, lai ieslēgtu ierīci.
	Elektrotīkla kontaktdakša nav pievienota vai ir vaļīga.	Ievietojiet elektrotīkla kontaktdakšu.
	Drošinātājs ir izdedzis vai ir bojāts.	Pārbaudiet drošinātāju; ja nepieciešams, nomainiet to.
	Kontaktilgizda ir bojāta.	Elektrotīkla darbības traucējumi ir jānovērš elektriķim.
Ēdiens ir pārāk silts	Temperatūra nav pareizi noregulēta.	Lūdzu, skatiet sadaļu Sākotnējās temperatūras iestatīšana.
	Durvis bijušas atvērtas ilgāku laiku.	Atveriet durvis uz tikai tik ilgu laiku, cik nepieciešams.
	Pēdējo 24 stundu laikā ierīcē tika ievietots liels daudzums siltu pārtikas produktu.	Īslaicīgi noregulējiet temperatūru uz aukstāku iestatījumu.
	Ierīce atrodas siltuma avota tuvumā.	Lūdzu, skatiet sadaļu Uztādīšanas vieta.
Ierīce ir pārāk auksta	Ir iestatīta pārāk zema temperatūra.	Īslaicīgi pagrieziet temperatūras regulēšanas pogu uz siltāku iestatījumu.
Neparasti trokšņi	Ierīce nav nolīmeņota.	Atkārtoti noregulējiet ierīces kājiņas.
	Ierīce pieskaras sienai vai citiem objektiem.	Nedaudz pārvietojiet ierīci.
	Komponents, piemēram, caurule, ierīces aizmugurē pieskaras citai ierīces daļai vai sienai.	Ja nepieciešams, uzmanīgi pārvietojiet komponentu nostāk.
Ūdens uz grīdas	Ūdens noteces atvere ir bloķēta.	Skatiet sadaļu Tīrīšana.
Sānu panelis ir karsts	Kondensators atrodas paneļa iekšpusē.	Tas ir normāli.

Ja darbības traucējumi parādās atkārtoti, sazinieties ar apkalpošanas centru.

Lai sazinātos ar tehnisko palīdzību, apmeklējiet mūsu vietni:

<https://corporate.haier-europe.com/en/>, sadaļā "Website" (Vietne) izvēlieties savu produkta zīmolu un savu valsti. Jūs tiksiet novirzīts uz konkrēto vietni, kur varēsiet atrast tālruna numuru un veidlapu, lai sazinātos ar tehnisko palīdzību.

Lai iegūtu plašāku informāciju par produktu, lūdzu, apmeklējiet vietni <https://eprel.ec.europa.eu/> vai skenējiet uz ierīces redzamo energoefektivitātes uzlīmes QR kodu.

Aukstākā zona ledusskapī

Zemāk redzamais simbols norāda ledusskapja aukstākās zonas atrašanās vietu. Šī zona robežojas ventilatora tuvumā un virs tā līdz ikona vai plauktam, kas novietots tajā pašā līmenī.



Lai uzturētu temperatūru šajā zonā, nepārvietojiet šo plauktu.

TEMPERATŪRAS MĒRĪTĀJA UZSTĀDĪŠANA

Lai palīdzētu pareizi iestatīt ledusskapi, tam ir temperatūras mērītājs, kas ļauj pārraudzīt vidējo temperatūru tā aukstākajā zonā. **BRĪDINĀJUMS!** Tas ir paredzēts lietošanai tikai ar šo ledusskapi. Neizmantojiet to citā ledusskapī (patiesībā aukstākās zonas nav vienādas) vai citam pielietojumam.

Temperatūras kontrole aukstākajā zonā

Kad temperatūras mērītāja uzstādīšana ir pabeigta, ir iespējams

Varat periodiski pārbaudīt, vai aukstākās zonas temperatūra ir pareiza.

Ja nepieciešams, atbilstoši noregulējiet termostatu. Ledusskapja iekšējo temperatūru ietekmē vairāki faktori, piemēram, apkārtnējās vides temperatūra telpā, uzglabātās pārtikas daudzums un durvju atvēršanas biežums. Iestatiet temperatūru, ņemiet vērā šos faktorus.

Gādājiet, lai pārtika ledusskapī un jo īpaši aukstākajā zonā tiktu uzglabāta pareizi. Pārliecinieties, vai temperatūras rādījums ir "OK".



Ja indikators "OK" netiek parādīts, zonas temperatūra ir pārāk augsta. Iestatiet termostatu augstākā pozīcijā. Pirms termostata atiestatīšanas nogaidiet vismaz 12 stundas. Pēc svaigu pārtikas produktu ievietošanas ierīcē vai atkārtotas durvju atvēršanas (vai ja tās bijušas atvērtas ilgāku laiku) ir normāli, ka temperatūras displejā netiek parādīts indikators "OK".

